



## ПОСТАНОВЛЕНИЕ АДМИНИСТРАЦИИ ГОРОДА ОМСКА

от 2 февраля 2022 года № 30-п

О внесении изменений в постановление Администрации города Омска от 11 февраля 2016 года № 182-п «Об утверждении схемы размещения рекламных конструкций»

В соответствии с частью 5.8 статьи 19 Федерального закона «О рекламе», Федеральным законом «Об общих принципах организации местного самоуправления в Российской Федерации», Уставом города Омска, постановлением Правительства Омской области от 27 ноября 2013 года № 311-п «Об утверждении Порядка предварительного согласования схемы размещения рекламных конструкций на земельных участках независимо от форм собственности, а также на зданиях или ином недвижимом имуществе, находящихся в собственности Омской области или муниципальной собственности, и вносимых в нее изменений», распоряжением Министерства имущественных отношений Омской области от 22 мая 2018 года № 1017-р «О согласовании вносимых в схему размещения рекламных конструкций изменений», распоряжением Министерства имущественных отношений Омской области от 15 ноября 2019 года № 2667-р «О согласовании вносимых в схему размещения рекламных конструкций изменений», распоряжением Министерства имущественных отношений Омской области от 29 ноября 2019 года № 2792-р «О согласовании вносимых в схему размещения рекламных конструкций изменений», распоряжением Министерства имущественных отношений Омской области от 26 февраля 2021 года № 350-р «О согласовании вносимых в схему размещения рекламных конструкций изменений», распоряжением Министерства имущественных отношений Омской области от 6 июля 2021 года № 1235-р «О согласовании вносимых в схему размещения рекламных конструкций изменений» постановляю:

1. Внести в приложение «Схема размещения рекламных конструкций на земельных участках независимо от форм собственности, а также на зданиях или ином недвижимом имуществе, находящихся в собственности Омской области или муниципальной собственности города Омска, в границах муниципального образования городской округ город Омск» к постановлению Администрации города Омска от 11 февраля 2016 года № 182-п

«Об утверждении схемы размещения рекламных конструкций» следующие изменения:

1) раздел «Содержание схемы размещения рекламных конструкций» изложить в новой редакции согласно приложению № 1 к настоящему постановлению;

2) в пояснительной записке:

- слова «разделена на 28 частей» заменить словами «разделена на 29 частей»;

- таблицу «Всего мест размещения рекламных конструкций, содержащихся на карте мест размещения рекламных конструкций (по типам рекламных конструкций, допустимых к размещению на данных местах)» изложить в новой редакции согласно приложению № 2 к настоящему постановлению;

3) в разделе «Условные обозначения карты мест размещения рекламных конструкций» страницу 7 изложить в новой редакции согласно приложению № 3 к настоящему постановлению;

4) раздел «Карта мест размещения рекламных конструкций на земельных участках независимо от форм собственности, а также на зданиях или ином недвижимом имуществе, находящихся в собственности Омской области или муниципальной собственности города Омска, в границах муниципального образования городской округ город Омск» изложить в новой редакции согласно приложению № 4 к настоящему постановлению;

5) раздел «Расположение и номера частей карты мест размещения рекламных конструкций» изложить в новой редакции согласно приложению № 5 к настоящему постановлению;

6) раздел «Расположение сегментов части № 4 карты мест размещения рекламных конструкций с указанием их номеров страниц» изложить в новой редакции согласно приложению № 6 к настоящему постановлению;

7) раздел «Расположение сегментов части № 5 карты мест размещения рекламных конструкций с указанием их номеров страниц» изложить в новой редакции согласно приложению № 7 к настоящему постановлению;

8) раздел «Расположение сегментов части № 9 карты мест размещения рекламных конструкций с указанием их номеров страниц» изложить в новой редакции согласно приложению № 8 к настоящему постановлению;

9) в разделе «Расположение сегментов части № 28 карты мест размещения рекламных конструкций с указанием их номеров страниц» слова «страница 38.1» заменить словами «страница 39»;

10) дополнить разделом «Расположение сегментов части № 29 карты мест размещения рекламных конструкций с указанием их номеров страниц» согласно приложению № 9 к настоящему постановлению;

11) в разделе «Типы, виды и технические характеристики рекламных конструкций, установка которых допустима на местах, обозначенных на карте мест размещения рекламных конструкций»:

- в подразделе «Рекламная конструкция типа СИТИ-ФОРМАТ» слова «страница 39» заменить словами «страница 41»;

- в подразделе «Рекламная конструкция типа АФИШНЫЙ СТЕНД» слова «страница 40» заменить словами «страница 42»;
  - подраздел «Рекламная конструкция типа ПИЛЛАР» исключить;
  - в подразделе «Рекламная конструкция типа СИТИ-БОРД»: слова «страница 42» заменить словами «страница 43»; слова «страница 43» заменить словами «страница 44»;
  - подраздел «Рекламная конструкция типа ЩИТ» изложить в новой редакции согласно приложению № 10 к настоящему постановлению;
  - подраздел «Рекламная конструкция типа СУПЕРБОРД» изложить в новой редакции согласно приложению № 11 к настоящему постановлению;
  - в подразделе «Рекламная конструкция типа СУПЕРСАЙТ» слова «страница 47» заменить словами «страница 48»;
  - подраздел «Рекламная конструкция типа СТЕЛА» изложить в новой редакции согласно приложению № 12 к настоящему постановлению;
  - подраздел «Рекламная конструкция типа ФЛАГ» изложить в новой редакции согласно приложению № 13 к настоящему постановлению;
  - в подразделе «Рекламная конструкция типа ВИДЕОЭКРАН» слова «страница 52» заменить словами «страница 53»;
  - подраздел «Рекламная конструкция типа КРЫШНАЯ РЕКЛАМНАЯ КОНСТРУКЦИЯ» изложить в новой редакции согласно приложению № 14 к настоящему постановлению;
  - подраздел «Рекламная конструкция типа МЕДИА-ФАСАД» изложить в новой редакции согласно приложению № 15 к настоящему постановлению;
  - подраздел «Рекламная конструкция типа ФАСАДНАЯ РЕКЛАМНАЯ КОНСТРУКЦИЯ» изложить в новой редакции согласно приложению № 16 к настоящему постановлению;
  - подраздел «Рекламная конструкция типа БРАНДМАУЭРНОЕ ПАННО» исключить;
  - подраздел «Рекламная конструкция типа ПАНЕЛЬ-КРОНШТЕЙН» изложить в новой редакции согласно приложению № 17 к настоящему постановлению;
  - подраздел «Рекламная конструкция типа СВЕТОВОЙ КОРОБ» изложить в новой редакции согласно приложению № 18 к настоящему постановлению;
- 12) в Реестре мест размещения рекламных конструкций:
- строки 67, 101, 105, 234, 249, 269, 320, 342, 381, 382, 387, 398 – 404, 419, 450, 475, 497, 513 – 515, 538, 541, 629, 758, 779, 780, 806, 808, 809, 847, 859, 869, 960, 983, 1027 – 1029, 1056, 1057, 1080, 1100, 1179, 1345, 1453, 1465, 1497, 1522, 1542, 1547, 1563, 1566, 1568, 1609, 1685, 1719, 1720, 1781, 1791, 1848, 1850, 1883, 1918, 1936, 1945, 1946, 1956, 1960, 2043, 2157, 2167, 2230, 2269, 2284, 2299, 2341, 2359, 2619, 2705, 2711, 2742 исключить;
  - дополнить строками 2861, 2862, 2864 – 2867, 2869 – 2877, 2879 – 2882, 2885 – 2895, 2898 – 2912, 2913 – 2922, 2924 – 2928 согласно приложению № 19 к настоящему постановлению;

13) в Реестре мест размещения рекламных конструкций (в составе Части № 3 карты мест размещения рекламных конструкций):

- строки 67, 1719, 1720 исключить;

- дополнить строкой 2909 согласно приложению № 20 к настоящему постановлению;

14) в Реестре мест размещения рекламных конструкций (в составе Части № 4 карты мест размещения рекламных конструкций) строки 234, 629, 1563, 1566, 1568 исключить;

15) в Реестре мест размещения рекламных конструкций (в составе Части № 6 карты мест размещения рекламных конструкций) строку 1936 исключить;

16) в Реестре мест размещения рекламных конструкций (в составе Части № 7 карты мест размещения рекламных конструкций):

- строки 1345, 1609 исключить;

- дополнить строками 2893 – 2895, 2898 – 2902 согласно приложению № 21 к настоящему постановлению;

17) в Реестре мест размещения рекламных конструкций (в составе Части № 8 карты мест размещения рекламных конструкций) строки 869, 1080, 1883, 2359 исключить;

18) в Реестре мест размещения рекламных конструкций (в составе Части № 9 карты мест размещения рекламных конструкций):

- строки 419, 450, 1781 исключить;

- дополнить строками 2919, 2922 согласно приложению № 22 к настоящему постановлению;

19) в Реестре мест размещения рекламных конструкций (в составе Части № 10 карты мест размещения рекламных конструкций) строки 320, 342 исключить;

20) в Реестре мест размещения рекламных конструкций (в составе Части № 11 карты мест размещения рекламных конструкций):

- строки 475, 497, 1960 исключить;

- дополнить строками 2914, 2915 согласно приложению № 23 к настоящему постановлению;

21) в Реестре мест размещения рекламных конструкций (в составе Части № 12 карты мест размещения рекламных конструкций):

- строки 101, 105, 1056, 1057, 1100, 1685, 1956, 2230, 2705 исключить;

- дополнить строками 2864 – 2867, 2903, 2911, 2921 согласно приложению № 24 к настоящему постановлению;

22) в Реестре мест размещения рекламных конструкций (в составе Части № 13 карты мест размещения рекламных конструкций):

- строки 269, 381, 382, 387, 398 – 404, 513 – 515, 758, 779, 780, 1027 – 1029, 1179, 1453, 1465, 1497, 1522, 1791, 2167, 2341, 2619 исключить;

- дополнить строкой 2908 согласно приложению № 25 к настоящему постановлению;

23) в Реестре мест размещения рекламных конструкций (в составе Части № 14 карты мест размещения рекламных конструкций):

- строки 960, 983, 2157, 2711 исключить;

- дополнить строкой 2928 согласно приложению № 26 к настоящему постановлению;

24) Реестр мест размещения рекламных конструкций (в составе Части № 15 карты мест размещения рекламных конструкций) дополнить строками 2885 – 2892, 2907 согласно приложению № 27 к настоящему постановлению;

25) Реестр мест размещения рекламных конструкций (в составе Части № 16 карты мест размещения рекламных конструкций) дополнить строкой 2905 согласно приложению № 28 к настоящему постановлению;

26) в Реестре мест размещения рекламных конструкций (в составе Части № 17 карты мест размещения рекламных конструкций):

- строки 538, 541, 2043, 2269, 2742 исключить;

- дополнить строкой 2913 согласно приложению № 29 к настоящему постановлению;

27) в Реестре мест размещения рекламных конструкций (в составе Части № 18 карты мест размещения рекламных конструкций) строки 249, 806, 808, 809, 847, 1848, 2299 исключить;

28) в Реестре мест размещения рекламных конструкций (в составе Части № 19 карты мест размещения рекламных конструкций):

- строку 859 исключить;

- дополнить строками 2920, 2924, 2926 согласно приложению № 30 к настоящему постановлению;

29) в Реестре мест размещения рекламных конструкций (в составе Части № 22 карты мест размещения рекламных конструкций) строку 1850 исключить;

30) Реестр мест размещения рекламных конструкций (в составе Части № 23 карты мест размещения рекламных конструкций) дополнить строкой 2906 согласно приложению № 31 к настоящему постановлению;

31) Реестр мест размещения рекламных конструкций (в составе Части № 24 карты мест размещения рекламных конструкций):

- строки 1918, 1945, 1946, 2284 исключить;

- дополнить строками 2869 – 2877, 2910, 2925 согласно приложению № 32 к настоящему постановлению;

32) в Реестре мест размещения рекламных конструкций (в составе Части № 25 карты мест размещения рекламных конструкций) строки 1542, 1547 исключить;

33) Реестр мест размещения рекламных конструкций (в составе Части № 26 карты мест размещения рекламных конструкций) дополнить строками 2916 – 2918 согласно приложению № 33 к настоящему постановлению;

34) Реестр мест размещения рекламных конструкций (в составе Части № 27 карты мест размещения рекламных конструкций) дополнить строкой 2927 согласно приложению № 34 к настоящему постановлению;

35) Реестр мест размещения рекламных конструкций (в составе Части № 28 карты мест размещения рекламных конструкций) дополнить строкой 2912 согласно приложению № 35 к настоящему постановлению;

36) Реестр мест размещения рекламных конструкций (в составе Части № 29 карты мест размещения рекламных конструкций) дополнить строками 2879 – 2882, 2904 согласно приложению № 36 к настоящему постановлению;

37) в карте мест размещения рекламных конструкций:

- страницу 2 части № 1 изложить в новой редакции согласно приложению № 37 к настоящему постановлению;

- страницу 2 части № 2 изложить в новой редакции согласно приложению № 38 к настоящему постановлению;

- в части № 3:

    страницу 2 изложить в новой редакции согласно приложению № 39 к настоящему постановлению;

    страницу 31 изложить в новой редакции согласно приложению № 40 к настоящему постановлению;

    страницу 91 изложить в новой редакции согласно приложению № 41 к настоящему постановлению;

    страницу 116 изложить в новой редакции согласно приложению № 42 к настоящему постановлению;

- в части № 4:

    страницу 2 изложить в новой редакции согласно приложению № 43 к настоящему постановлению;

    страницу 3 изложить в новой редакции согласно приложению № 44 к настоящему постановлению;

    страницу 18 изложить в новой редакции согласно приложению № 45 к настоящему постановлению;

    страницу 33 изложить в новой редакции согласно приложению № 46 к настоящему постановлению;

    страницу 48 изложить в новой редакции согласно приложению № 47 к настоящему постановлению;

    страницу 63 изложить в новой редакции согласно приложению № 48 к настоящему постановлению;

    страницу 67 изложить в новой редакции согласно приложению № 49 к настоящему постановлению;

    страницу 78 изложить в новой редакции согласно приложению № 50 к настоящему постановлению;

    страницу 82 изложить в новой редакции согласно приложению № 51 к настоящему постановлению;

    страницу 83 изложить в новой редакции согласно приложению № 52 к настоящему постановлению;

    страницу 85 изложить в новой редакции согласно приложению № 53 к настоящему постановлению;

    страницу 93 изложить в новой редакции согласно приложению № 54 к настоящему постановлению;

    страницу 108 изложить в новой редакции согласно приложению № 55 к настоящему постановлению;















страницу 7 изложить в новой редакции согласно приложению № 180 к настоящему постановлению;

страницу 21 изложить в новой редакции согласно приложению № 181 к настоящему постановлению;

- в части № 26:

страницу 2 изложить в новой редакции согласно приложению № 182 к настоящему постановлению;

страницу 90 изложить в новой редакции согласно приложению № 183 к настоящему постановлению;

страницу 113 изложить в новой редакции согласно приложению № 184 к настоящему постановлению;

страницу 116 изложить в новой редакции согласно приложению № 185 к настоящему постановлению;

- в части № 27:

страницу 2 изложить в новой редакции согласно приложению № 186 к настоящему постановлению;

страницу 40 изложить в новой редакции согласно приложению № 187 к настоящему постановлению;

- в части № 28:

страницу 2 изложить в новой редакции согласно приложению № 188 к настоящему постановлению;

страницу 21 изложить в новой редакции согласно приложению № 189 к настоящему постановлению;

- дополнить частью № 29 согласно приложению № 190 к настоящему постановлению.

2. Департаменту информационной политики Администрации города Омска опубликовать настоящее постановление в средствах массовой информации и разместить в сети «Интернет» на официальном сайте Администрации города Омска.

Мэр города Омска

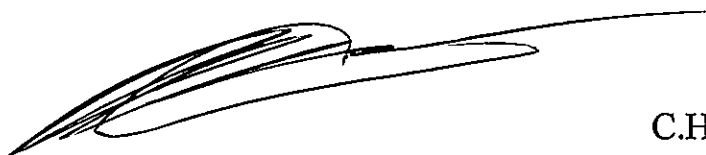

С.Н. Шелест

«

страница  
**2**

### Содержание схемы размещения рекламных конструкций

Наименование	Номер страницы
Титульный лист	1
Содержание схемы размещения рекламных конструкций	2 – 3
Пояснительная записка к схеме размещения рекламных конструкций	4 – 6
Условные обозначения карты мест размещения рекламных конструкций	7 – 9
Карта мест размещения рекламных конструкций	10
Расположения и номера частей карты мест размещения рекламных конструкций	11
Расположение сегментов каждой части карты мест размещения рекламных конструкций	12 – 40
<i>Расположение сегментов ЧАСТИ № 1 карты мест размещения рекламных конструкций</i>	12
<i>Расположение сегментов ЧАСТИ № 2 карты мест размещения рекламных конструкций</i>	13
<i>Расположение сегментов ЧАСТИ № 3 карты мест размещения рекламных конструкций</i>	14
<i>Расположение сегментов ЧАСТИ № 4 карты мест размещения рекламных конструкций</i>	15
<i>Расположение сегментов ЧАСТИ № 5 карты мест размещения рекламных конструкций</i>	16
<i>Расположение сегментов ЧАСТИ № 6 карты мест размещения рекламных конструкций</i>	17
<i>Расположение сегментов ЧАСТИ № 7 карты мест размещения рекламных конструкций</i>	18
<i>Расположение сегментов ЧАСТИ № 8 карты мест размещения рекламных конструкций</i>	19
<i>Расположение сегментов ЧАСТИ № 9 карты мест размещения рекламных конструкций</i>	20
<i>Расположение сегментов ЧАСТИ № 10 карты мест размещения рекламных конструкций</i>	21
<i>Расположение сегментов ЧАСТИ № 11 карты мест размещения рекламных конструкций</i>	22
<i>Расположение сегментов ЧАСТИ № 12 карты мест размещения рекламных конструкций</i>	23
<i>Расположение сегментов ЧАСТИ № 13 карты мест размещения рекламных конструкций</i>	24
<i>Расположение сегментов ЧАСТИ № 14 карты мест размещения рекламных конструкций</i>	25
<i>Расположение сегментов ЧАСТИ № 15 карты мест размещения рекламных конструкций</i>	26
<i>Расположение сегментов ЧАСТИ № 16 карты мест размещения рекламных конструкций</i>	27
<i>Расположение сегментов ЧАСТИ № 17 карты мест размещения рекламных конструкций</i>	28
<i>Расположение сегментов ЧАСТИ № 18 карты мест размещения рекламных конструкций</i>	29
<i>Расположение сегментов ЧАСТИ № 19 карты мест размещения рекламных конструкций</i>	30
<i>Расположение сегментов ЧАСТИ № 20 карты мест размещения рекламных конструкций</i>	31
<i>Расположение сегментов ЧАСТИ № 21 карты мест размещения рекламных конструкций</i>	32
<i>Расположение сегментов ЧАСТИ № 22 карты мест размещения рекламных конструкций</i>	33
<i>Расположение сегментов ЧАСТИ № 23 карты мест размещения рекламных конструкций</i>	34
<i>Расположение сегментов ЧАСТИ № 24 карты мест размещения рекламных конструкций</i>	35
<i>Расположение сегментов ЧАСТИ № 25 карты мест размещения рекламных конструкций</i>	36
<i>Расположение сегментов ЧАСТИ № 26 карты мест размещения рекламных конструкций</i>	37
<i>Расположение сегментов ЧАСТИ № 27 карты мест размещения рекламных конструкций</i>	38
<i>Расположение сегментов ЧАСТИ № 28 карты мест размещения рекламных конструкций</i>	39
<i>Расположение сегментов ЧАСТИ № 29 карты мест размещения рекламных конструкций</i>	40
Типы, виды и технические характеристики рекламных конструкций, установка которых допустима на местах, обозначенных на карте мест размещения рекламных конструкций	41 – 60
<i>Рекламная конструкция типа СИТИ-ФОРМАТ</i>	41
<i>Рекламная конструкция типа АФИШНЫЙ СТЕНЫ</i>	42

**Содержание схемы размещения рекламных конструкций  
(продолжение)**

Наименование	Номер страницы
<i>Рекламная конструкция типа СИТИ-БОРД</i>	43-44
<i>Рекламная конструкция типа ЦИПТ</i>	45-46
<i>Рекламная конструкция типа СУПЕРБОРД</i>	47
<i>Рекламная конструкция типа СУПЕРСАЙТ</i>	48
<i>Рекламная конструкция типа ОСТАПОВОЧНЫЙ НАВЕС С РЕКЛАМНЫМ МОДУЛЕМ</i>	49-50
<i>Рекламная конструкция типа СТЕЛА</i>	51
<i>Рекламная конструкция типа ФЛАГ</i>	52
<i>Рекламная конструкция типа ВИДЕОЭКРАН</i>	53
<i>Рекламная конструкция типа КРЫШНАЯ РЕКЛАМНАЯ КОНСТРУКЦИЯ</i>	54
<i>Рекламная конструкция типа МЕДИА-ФАСАД</i>	55
<i>Рекламная конструкция типа ФАСАДНАЯ РЕКЛАМНАЯ КОНСТРУКЦИЯ</i>	56
<i>Рекламная конструкция типа ПАНЕЛЬ-КРОНШТЕЙН (на стене здания)</i>	57
<i>Рекламная конструкция типа ПЕРЕХОД</i>	58
<i>Рекламная конструкция типа ПАНЕЛЬ-КРОНШТЕЙН (на опоре ЛНО)</i>	59
<i>Рекламная конструкция типа СВЕТОВОЙ КОРОБ</i>	60
Реестр улиц, содержащих места размещения рекламных конструкций	61-62
Реестр мест размещения рекламных конструкций	63-103

»

Приложение № 2  
к постановлению Администрации города Омска  
от 2 февраля 2022 года № 30-п

«Всего мест размещения рекламных конструкций, содержащихся на карте мест размещения рекламных конструкций (по типам рекламных конструкций, допустимых к размещению на данных местах)

Щит	996
Сити-формат	179
Остановочный навес с рекламным модулем	165
Сити-борд	6
Стела	161
Панель-кронштейн	56
Переход	43
Афишный стенд	80
Суперборд	23
Суперсайт	8
Флаг	58
Видеоэкран	4
Медиа-фасад	1
Крышная рекламная конструкция	1
Общий итог	1781

»



### Условные обозначения карты мест размещения рекламных конструкций



Условные обозначения планируемых мест для установки соответствующих типов рекламных конструкций, размещаемых на земельных участках независимо от форм собственности в границах муниципального образования городской округ город Омск (место размещения рекламной конструкции определяется по специальной метке, расположенной в средней точке нижней грани условного обозначения)

Условное обозначение	Тип рекламной конструкции	Размеры информационного поля рекламной конструкции, м. (высота x ширина)
☒	Остановочный навес с рекламным модулем	1,8x1,2 1,5x1,5 1,8x1,8
●	Сити-формат	1,8x1,2
○	Афишный стенд	1,5x1,5 1,8x1,8
■	Сити-борд	2,3x3,2 2,7x3,7
≡	Щит	3x6 3x12 3x18
□	Суперборд	4x8 4x12
▲	Суперсайт	5x12 5x15
::	Стела	По проекту
Λ	Флаг	По проекту
▣	Видеозащитный экран	По проекту
⊕	Световой-короб Панель-кронштейн (на опоре ЛНО)	1,8x1,2

Условные обозначения планируемых мест для установки соответствующих типов рекламных конструкций, размещаемых на зданиях, строениях и сооружениях, находящихся в собственности Омской области или муниципальной собственности города Омска в границах муниципального образования городской округ город Омск (место размещения рекламной конструкции определяется по специальной метке, расположенной в средней точке нижней грани условного обозначения)

Условное обозначение	Тип рекламной конструкции
▣	Крышная рекламная конструкция
▣	Медиа-фасад
⊕	Панель-кронштейн (на стене здания)
+	Переход

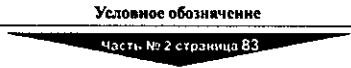
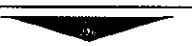
#### Условные обозначения элементов сегментов карты мест размещения рекламных конструкций

Условное обозначение	Наименование элемента
	Номер смежной страницы другой части схемы содержащей смежный сегмент и направление связи с данным сегментом
	Номер смежной страницы в данной части схемы содержащей смежный сегмент и направление связи с данным сегментом
	Номер части карты мест размещения рекламных конструкций
	Порядковый номер страницы

«

»





Карта мест размещения рекламных конструкций на земельных участках независимо от форм собственности, а также на зданиях или ином недвижимом имуществе, находящемся в собственности Омской области или муниципальной собственности города Омска в границах муниципального образования городской округ город Омск

М 1:135000

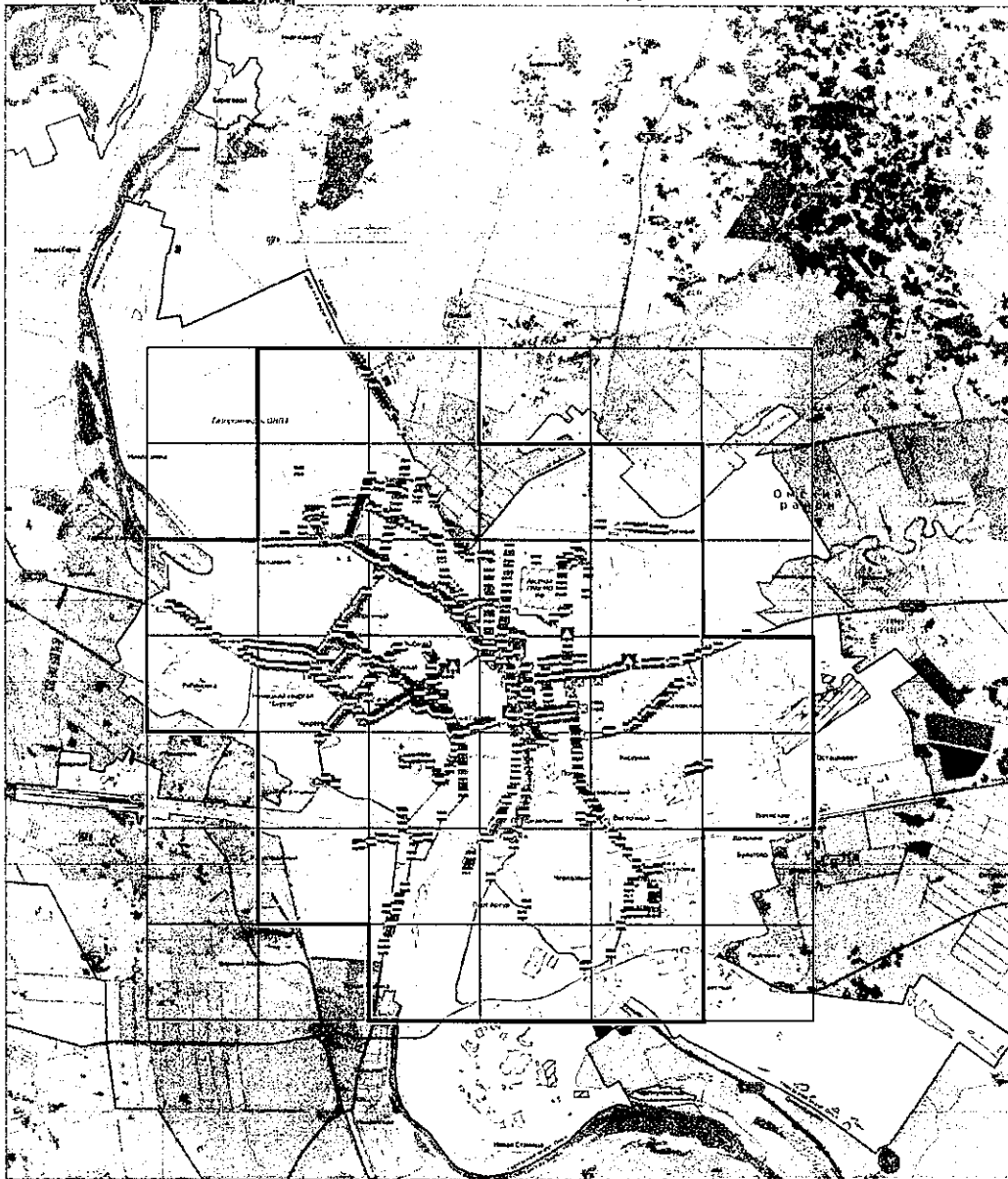

Зона допустимого размещения рекламных конструкций



Расположение и номера частей карты мест размещения рекламных конструкций

М 1:90000  
100 м 1100 м 2700 м 4300 м

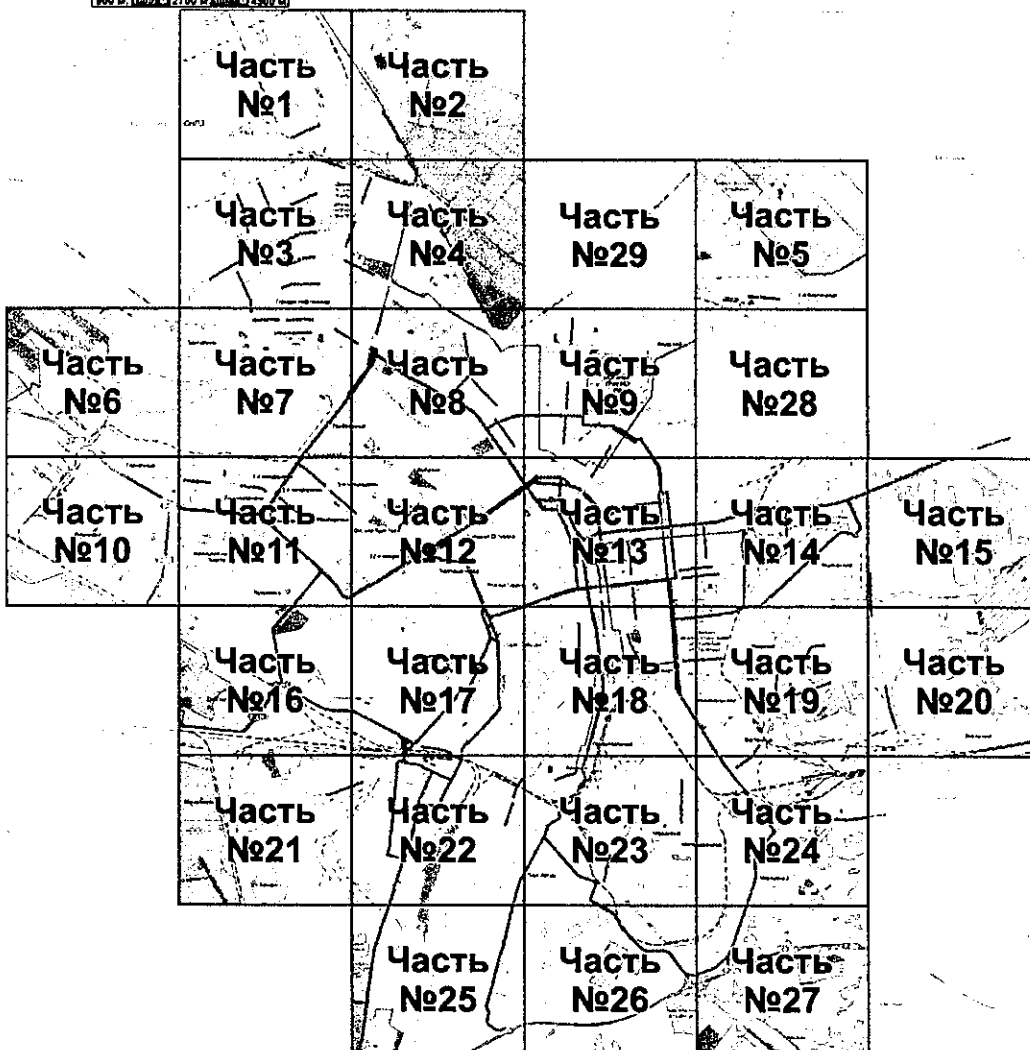

**Расположение сегментов ЧАСТИ № 4 карты мест размещения  
рекламных конструкций с указанием их номеров страниц**

М 1:15000

Часть 2

стр. 4	стр. 5	стр. 6	стр. 7	стр. 8	стр. 9	стр. 10	стр. 11	стр. 12	стр. 13	стр. 14	стр. 15	стр. 16	стр. 17	стр. 18
стр. 19	стр. 20	стр. 21	стр. 22	стр. 23	стр. 24	стр. 25	стр. 26	стр. 27	стр. 28	стр. 29	стр. 30	стр. 31	стр. 32	стр. 33
стр. 34	стр. 35	стр. 36	стр. 37	стр. 38	стр. 39	стр. 40	стр. 41	стр. 42	стр. 43	стр. 44	стр. 45	стр. 46	стр. 47	стр. 48
стр. 49	стр. 50	стр. 51	стр. 52	стр. 53	стр. 54	стр. 55	стр. 56	стр. 57	стр. 58	стр. 59	стр. 60	стр. 61	стр. 62	стр. 63
стр. 64	стр. 65	стр. 66	стр. 67	стр. 68	стр. 69	стр. 70	стр. 71	стр. 72	стр. 73	стр. 74	стр. 75	стр. 76	стр. 77	стр. 78
стр. 79	стр. 80	стр. 81	стр. 82	стр. 83	стр. 84	стр. 85	стр. 86	стр. 87	стр. 88	стр. 89	стр. 90	стр. 91	стр. 92	стр. 93
стр. 94	стр. 95	стр. 96	стр. 97	стр. 98	стр. 99	стр. 100	стр. 101	стр. 102	стр. 103	стр. 104	стр. 105	стр. 106	стр. 107	стр. 108
стр. 109	стр. 110	стр. 111	стр. 112	стр. 113	стр. 114	стр. 115	стр. 116	стр. 117	стр. 118	стр. 119	стр. 120	стр. 121	стр. 122	стр. 123
стр. 124	стр. 125	стр. 126	стр. 127	стр. 128	стр. 129	стр. 130	стр. 131	стр. 132	стр. 133	стр. 134	стр. 135	стр. 136	стр. 137	стр. 138

Часть 8

**Расположение сегментов ЧАСТИ № 5 карты мест размещения  
рекламных конструкций с указанием их номеров страниц**

М 1:15000  
150 м 300 м 450 м 600 м 750 м

стр. 4	стр. 5	стр. 6	стр. 7	стр. 8	стр. 9	стр. 10	стр. 11	стр. 12	стр. 13	стр. 14	стр. 15	стр. 16	стр. 17	стр. 18
стр. 19	стр. 20	стр. 21	стр. 22	стр. 23	стр. 24	стр. 25	стр. 26	стр. 27	стр. 28	стр. 29	стр. 30	стр. 31	стр. 32	стр. 33
стр. 34	стр. 35	стр. 36	стр. 37	стр. 38	стр. 39	стр. 40	стр. 41	стр. 42	стр. 43	стр. 44	стр. 45	стр. 46	стр. 47	стр. 48
стр. 49	стр. 50	стр. 51	стр. 52	стр. 53	стр. 54	стр. 55	стр. 56	стр. 57	стр. 58	стр. 59	стр. 60	стр. 61	стр. 62	стр. 63
стр. 64	стр. 65	стр. 66	стр. 67	стр. 68	стр. 69	стр. 70	стр. 71	стр. 72	стр. 73	стр. 74	стр. 75	стр. 76	стр. 77	стр. 78
стр. 79	стр. 80	стр. 81	стр. 82	стр. 83	стр. 84	стр. 85	стр. 86	стр. 87	стр. 88	стр. 89	стр. 90	стр. 91	стр. 92	стр. 93
стр. 94	стр. 95	стр. 96	стр. 97	стр. 98	стр. 99	стр. 100	стр. 101	стр. 102	стр. 103	стр. 104	стр. 105	стр. 106	стр. 107	стр. 108
стр. 109	стр. 110	стр. 111	стр. 112	стр. 113	стр. 114	стр. 115	стр. 116	стр. 117	стр. 118	стр. 119	стр. 120	стр. 121	стр. 122	стр. 123
стр. 124	стр. 125	стр. 126	стр. 127	стр. 128	стр. 129	стр. 130	стр. 131	стр. 132	стр. 133	стр. 134	стр. 135	стр. 136	стр. 137	стр. 138

Часть 23

Часть 23

**Расположение сегментов ЧАСТИ № 9 карты мест размещения  
рекламных конструкций с указанием их номеров страниц**

М 1:15000



Часть 29

стр. 4	стр. 5	стр. 6	стр. 7	стр. 8	стр. 9	стр. 10	стр. 11	стр. 12	стр. 13	стр. 14	стр. 15	стр. 16	стр. 17	стр. 18
стр. 19	стр. 20	стр. 21	стр. 22	стр. 23	стр. 24	стр. 25	стр. 26	стр. 27	стр. 28	стр. 29	стр. 30	стр. 31	стр. 32	стр. 33
стр. 34	стр. 35	стр. 36	стр. 37	стр. 38	стр. 39	стр. 40	стр. 41	стр. 42	стр. 43	стр. 44	стр. 45	стр. 46	стр. 47	стр. 48
стр. 49	стр. 50	стр. 51	стр. 52	стр. 53	стр. 54	стр. 55	стр. 56	стр. 57	стр. 58	стр. 59	стр. 60	стр. 61	стр. 62	стр. 63
стр. 64	стр. 65	стр. 66	стр. 67	стр. 68	стр. 69	стр. 70	стр. 71	стр. 72	стр. 73	стр. 74	стр. 75	стр. 76	стр. 77	стр. 78
стр. 79	стр. 80	стр. 81	стр. 82	стр. 83	стр. 84	стр. 85	стр. 86	стр. 87	стр. 88	стр. 89	стр. 90	стр. 91	стр. 92	стр. 93
стр. 94	стр. 95	стр. 96	стр. 97	стр. 98	стр. 99	стр. 100	стр. 101	стр. 102	стр. 103	стр. 104	стр. 105	стр. 106	стр. 107	стр. 108
стр. 109	стр. 110	стр. 111	стр. 112	стр. 113	стр. 114	стр. 115	стр. 116	стр. 117	стр. 118	стр. 119	стр. 120	стр. 121	стр. 122	стр. 123
стр. 124	стр. 125	стр. 126	стр. 127	стр. 128	стр. 129	стр. 130	стр. 131	стр. 132	стр. 133	стр. 134	стр. 135	стр. 136	стр. 137	стр. 138

Часть 13



**Расположение сегментов ЧАСТИ № 29 карты мест размещения  
рекламных конструкций с указанием их номеров страниц**

М 1:15000 

стр. 4	стр. 5	стр. 6	стр. 7	стр. 8	стр. 9	стр. 10	стр. 11	стр. 12	стр. 13	стр. 14	стр. 15	стр. 16	стр. 17	стр. 18
стр. 19	стр. 20	стр. 21	стр. 22	стр. 23	стр. 24	стр. 25	стр. 26	стр. 27	стр. 28	стр. 29	стр. 30	стр. 31	стр. 32	стр. 33
стр. 34	стр. 35	стр. 36	стр. 37	стр. 38	стр. 39	стр. 40	стр. 41	стр. 42	стр. 43	стр. 44	стр. 45	стр. 46	стр. 47	стр. 48
стр. 49	стр. 50	стр. 51	стр. 52	стр. 53	стр. 54	стр. 55	стр. 56	стр. 57	стр. 58	стр. 59	стр. 60	стр. 61	стр. 62	стр. 63
стр. 64	стр. 65	стр. 66	стр. 67	стр. 68	стр. 69	стр. 70	стр. 71	стр. 72	стр. 73	стр. 74	стр. 75	стр. 76	стр. 77	стр. 78
стр. 79	стр. 80	стр. 81	стр. 82	стр. 83	стр. 84	стр. 85	стр. 86	стр. 87	стр. 88	стр. 89	стр. 90	стр. 91	стр. 92	стр. 93
стр. 94	стр. 95	стр. 96	стр. 97	стр. 98	стр. 99	стр. 100	стр. 101	стр. 102	стр. 103	стр. 104	стр. 105	стр. 106	стр. 107	стр. 108
стр. 109	стр. 110	стр. 111	стр. 112	стр. 113	стр. 114	стр. 115	стр. 116	стр. 117	стр. 118	стр. 119	стр. 120	стр. 121	стр. 122	стр. 123
стр. 124	стр. 125	стр. 126	стр. 127	стр. 128	стр. 129	стр. 130	стр. 131	стр. 132	стр. 133	стр. 134	стр. 135	стр. 136	стр. 137	стр. 138

Часть 4

Часть 5

Часть 9

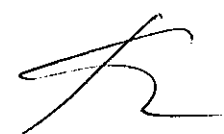

### Рекламная конструкция типа ЩИТ

Способ размещения рекламной конструкции: отдельно стоящая рекламная конструкция, размещаемая на земельном участке с применением собственного фундамента.

Допустимые размеры информационного поля, мм. (высота x ширина): 3000x6000, 3000x12000, 3000x18000.

Количество информационных полей: не более 3-х.

Площадь информационных полей, м<sup>2</sup>:

Количество информационных полей	Размеры информационных полей, мм.		
	3000x6000	3000x12000	3000x18000
1	18	36	54
2	36	54	108
3	54	108	162

Допустимые виды рекламной конструкции:

Вид РК	Описание вида
№1	без подсвета информационного поля, не оборудованные системой автоматической смены изображений на информационном поле.
№2	с наружным подсветом информационного поля, не оборудованные системой автоматической смены изображений на информационном поле.
№3	с наружным подсветом информационного поля, оборудованные высокотехнологичной системой автоматической смены изображений на информационном поле.
№4	с внутренним подсветом информационного поля, оборудованные высокотехнологичной системой автоматической смены изображений на информационном поле.
№5	со световозвращающим подсветом информационного поля, оборудованные электронной системой автоматической смены изображений, с возможностью демонстрации видеозаписей на информационном поле.

Схема компонентов рекламной конструкции:

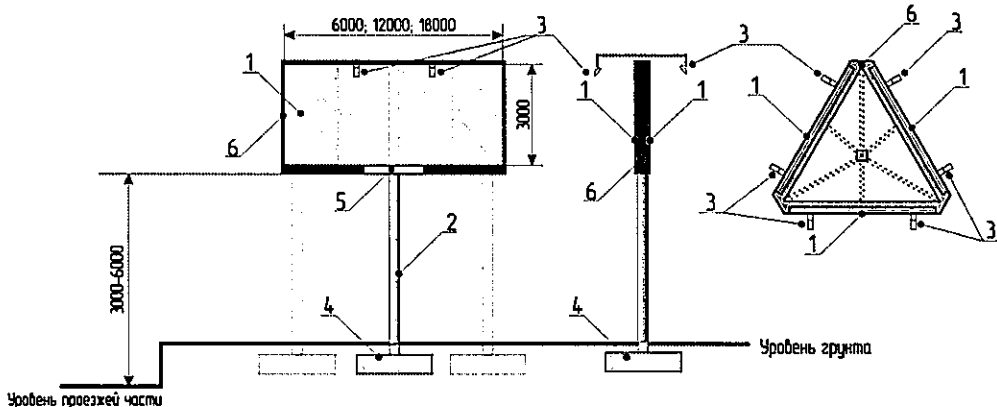

Технические характеристики рекламной конструкции:

**1. Информационное поле:**

- каркас информационного поля: выполнен из металла согласно проекту, рассчитан для эксплуатации рекламной конструкции на открытом воздухе в районах с умеренным климатом ветрового района не ниже III, в соответствии со СНИП 2.01.07-85. Обеспечено нанесение защитного покрытия серого цвета, с продолжительностью стойкости не менее 1 года;
- панели информационного поля в зависимости от вида рекламной конструкции, выполняются согласно проекта рекламной конструкции.

**2. Опорная стойка:** высота определяется в зависимости от места размещения согласно проекту, обеспечивая расстояние от уровня проезжей части до нижнего края информационного поля не менее 3 метров и не более 6 метров. Выполняется из металлической профильной трубы не менее 150мм x 150мм, толщина стенки не менее 4 мм. Согласно проекту (технического паспорта) рассчитана для эксплуатации рекламной конструкции на открытом воздухе в районах с умеренным климатом ветрового района не ниже III, в соответствии со СНИП 2.01.07-85. Обеспечено нанесение защитного покрытия серого цвета, с продолжительностью стойкости не менее 1 года. Количество опор определяется в зависимости от размера информационного поля в соответствии с таблицей:



**Рекламная конструкция типа ЩИТ**

Размеры информационного поля, мм.	Количество опорный стоек информационного поля, шт.
3000x6000	Не более 1
3000x12000	Не более 2
3000x18000	Не более 3

3. Элементы освещения: в зависимости от вида рекламной конструкции, выполняются согласно проекта рекламной конструкции с применением галогенных/металлогалогенных/ДРЛ/светодиодных ламп. Суммарная потребляемая мощность не превышает 1,2 кВт/час.
4. Фундамент согласно проекта (технического паспорта) рассчитан для эксплуатации рекламной конструкции на открытом воздухе в районах с умеренным климатом ветрового района не ниже III, в соответствии со СНИП 2.01.07-85.
5. Информационная табличка с указанием владельца рекламной конструкции, номера его телефона и инвентарного номера рекламной конструкции высотой не менее 150 мм, шириной не менее 300 мм. Размещается на декоративном элементе оформления нижнего края каждого информационного поля рекламной конструкции.
6. Декоративные элементы оформления информационного поля рекламной конструкции: выполнены согласно проекту обеспечивающие полное визуальное закрытие конструктивных элементов каркаса рекламной конструкции включая торцы информационного поля и место крепления опорной стойки к информационному полю.

»

### Рекламная конструкция типа СУПЕРБОРД

Способ размещения рекламной конструкции: отдельно стоящая рекламная конструкция, размещаемая на земельном участке с применением собственного фундамента.

Допустимые размеры информационного поля, мм. (высота x ширина): 4000x8000, 4000x12000.

Количество информационных полей: не более 3-х.

Площадь информационных полей, м<sup>2</sup>:

Количество информационных полей	Размеры информационных полей, мм.	
	4000x8000	4000x12000
1	32	48
2	64	96
3	96	144

Допустимые виды рекламной конструкции:

Вид РК	Описание вида
№1	без подсвета информационного поля, не оборудованные системой автоматической смены изображений на информационном поле;
№2	с наружным подсветом информационного поля, не оборудованные системой автоматической смены изображений на информационном поле;
№3	с наружным подсветом информационного поля, оборудованные высокотехнологичной системой автоматической смены изображений на информационном поле;
№4	с внутренним подсветом информационного поля, оборудованные высокотехнологичной системой автоматической смены изображений на информационном поле;
№5	со светонепроницаемым подсветом информационного поля, оборудованные электронной системой автоматической смены изображений, с возможностью демонстрации видеопозображений на информационном поле;

Схема компонентов рекламной конструкции:

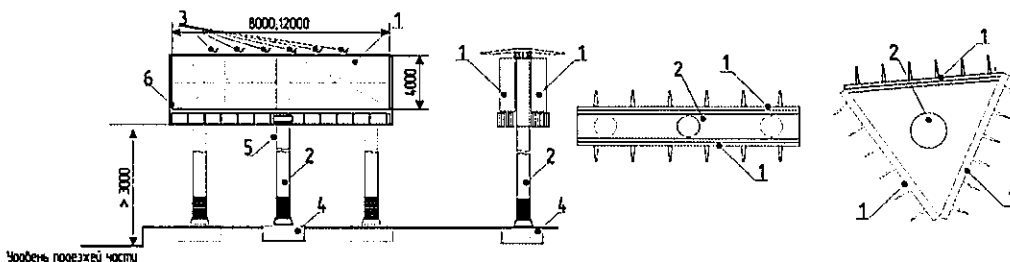

Технические характеристики рекламной конструкции:

**1. Информационное поле:**

- каркас информационного поля: выполнен из металла согласно проекту, рассчитан для эксплуатации рекламной конструкции на открытом воздухе в районах с умеренным климатом ветрового района не ниже III, в соответствии со СНИП 2.01.07-85. Обеспечено нанесение защитного покрытия серого цвета, с продолжительностью стойкости не менее 1 года;
- панели информационного поля в зависимости от вида рекламной конструкции, выполняются согласно проекту рекламной конструкции.

**2. Опорная стойка:** высота определяется в зависимости от места размещения согласно проекту, обеспечивая расстояние от уровня проезжей части до нижнего края информационного поля не менее 3 метров. Выполняется из металла согласно проекту (технического паспорта) рассчитана для эксплуатации рекламной конструкции на открытом воздухе в районах с умеренным климатом ветрового района не ниже III, в соответствии со СНИП 2.01.07-85. Обеспечено нанесение защитного покрытия серого цвета, с продолжительностью стойкости не менее 1 года.

**3. Элементы освещения:** в зависимости от вида рекламной конструкции, выполняются согласно проекту рекламной конструкции с применением галогенных/металлогалогенных/ДРЛ/светодиодных ламп.

**4. Фундамент** согласно проекта (технического паспорта) рассчитан для эксплуатации рекламной конструкции на открытом воздухе в районах с умеренным климатом ветрового района не ниже III, в соответствии со СНИП 2.01.07-85.

**5. Информационная табличка** с указанием владельца рекламной конструкции, номера его телефона и инвентарного номера рекламной конструкции высотой не менее 250 мм, шириной не менее 400 мм. Размещается на декоративном элементе оформления нижнего края каждого информационного поля рекламной конструкции.

**6. Декоративные элементы оформления** информационного поля рекламной конструкции: выполнены из пластикового профиля, гофрированного металлического листа обеспечивающие полное визуальное закрытие конструктивных элементов каркаса рекламной конструкции включая торцы информационного поля.

### Рекламная конструкция типа СТЕЛА

Способ размещения рекламной конструкции: отдельно стоящая рекламная конструкция, выполненная по индивидуальному проекту, размещаемая на земельном участке с применением собственного фундамента.

Допустимые размеры информационного поля, мм: высота – не более 10000, ширина – не более 3000.

Количество информационных полей: определяется в соответствии с индивидуальным проектом.

Площадь информационных полей, кв.м: определяется в соответствии с индивидуальным проектом.

Допустимые виды рекламной конструкции:

Вид рекламной конструкции	Описание вида рекламной конструкции
№ 1	без подсвета информационного поля, не оборудованные системой автоматической смены изображений на информационном поле
№ 2	с наружным подсветом информационного поля, не оборудованные системой автоматической смены изображений на информационном поле
№ 3	с внутренним подсветом информационного поля, не оборудованные системой автоматической смены изображений на информационном поле
№ 4	со светодиодным подсветом информационного поля, оборудованные электронной системой автоматической смены изображений, с возможностью демонстрации видеозаписей на информационном поле

Схема компонентов рекламной конструкции:

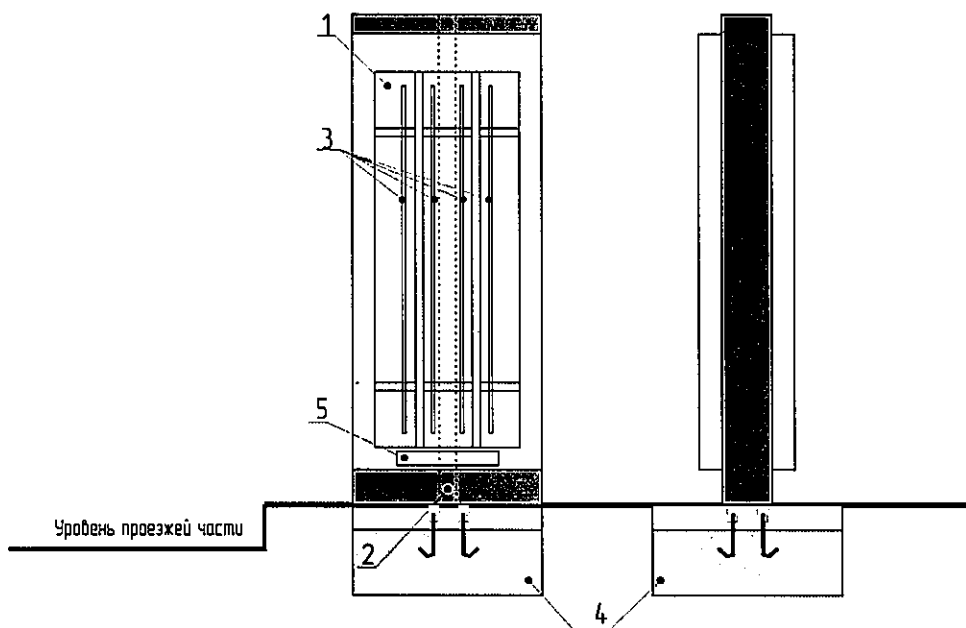

Технические характеристики рекламной конструкции:

1. Информационное поле. Информационное поле рекламной конструкции выполняется согласно проекту рекламной конструкции.
2. Опорная стойка. Высота опорной стойки определяется в зависимости от места размещения рекламной конструкции согласно проекту, обеспечивая высоту рекламной конструкции не более 10 метров. Опорная стойка выполняется из металла, согласно проекту, рассчитанному для эксплуатации рекламной конструкции на открытом воздухе в районах с умеренным климатом ветрового района не ниже III (в соответствии со СНиП 2.01.07-85). На опорную стойку наносится защитное покрытие серого цвета, с продолжительностью стойкости не менее 1 года.
3. Элементы освещения. Элементы освещения в зависимости от вида рекламной конструкции, выполняются согласно проекту рекламной конструкции, с применением светодиодных ламп.
4. Фундамент. Фундамент представляет собой отдельное бетонное основание, выполненное согласно проекту, рассчитанное для эксплуатации рекламной конструкции на открытом воздухе в районах с умеренным климатом ветрового района не ниже III (в соответствии со СНиП 2.01.07-85). В случае использования фундамента без заглубления, фундамент выполняется с декоративным оформлением.
5. Информационная табличка. На информационной табличке указывается владелец рекламной конструкции, номер его телефона и инвентарный номер рекламной конструкции. Габаритные размеры информационной таблички: высота не менее 100 мм, ширина не менее 200 мм. Информационная табличка размещается на опорной стойке рекламной конструкции.

### Рекламная конструкция типа ФЛАГ

Способ размещения рекламной конструкции: отдельно стоящая рекламная конструкция, размещаемая на земельном участке с применением собственного фундамента в непосредственной близости от здания, являющегося местом нахождения, осуществления деятельности организации, индивидуального предпринимателя, сведения о профиле деятельности которых, ценах и видах реализуемых ими товаров, оказываемых услугах и (или) их наименовании (фирменное наименование, коммерческое обозначение, изображение товарного знака, знака обслуживания) содержатся в материалах, размещаемых на информационных полях рекламных конструкций данного типа.

Допустимые размеры информационного поля, мм.: высота – не более 10000, ширина – не более 2000.

Количество информационных полей: определяется в соответствии с индивидуальным проектом.

Площадь информационных полей, м<sup>2</sup>: определяется в соответствии с индивидуальным проектом.

Допустимые виды рекламной конструкции:

Вид РК	Описание вида
№1	без подсвета информационного поля, не оборудованные системой автоматической смены изображений на информационном поле;
№2	с наружным подсветом информационного поля, не оборудованные системой автоматической смены изображений на информационном поле;

Схема компонентов рекламной конструкции:

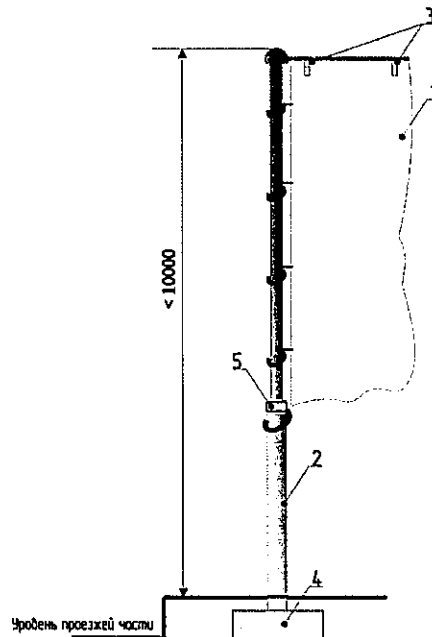

Технические характеристики рекламной конструкции:

1. Информационное поле: выполняются согласно проекта рекламной конструкции из гибких и эластичных материалов обеспечивая ширину рекламной конструкции не более 2 метров.
2. Опорная стойка: высота определяется в зависимости от места размещения согласно проекту, обеспечивая высоту рекламной конструкции не более 10 метров. Выполняется из металла согласно проекту (технического паспорта) рассчитана для эксплуатации рекламной конструкции на открытом воздухе в районах с умеренным климатом ветрового района не ниже III, в соответствии со СНИП 2.01.07-85. Обеспечено нанесение защитного покрытия «Серого» цвета, с продолжительностью стойкости не менее 1 года.
3. Элементы освещения: в зависимости от вида рекламной конструкции, выполняются согласно проекта рекламной конструкции с применением светодиодных ламп.
4. Фундамент отдельные бетонные основания с заглублением, согласно проекта (технического паспорта) рассчитан для эксплуатации рекламной конструкции на открытом воздухе в районах с умеренным климатом ветрового района не ниже III, в соответствии со СНИП 2.01.07-85.
5. Информационная табличка с указанием владельца рекламной конструкции, номера его телефона и инвентарного номера рекламной конструкции высотой не менее 50 мм, шириной не менее 100 мм.

### Рекламная конструкция типа КРЫШНАЯ РЕКЛАМНАЯ КОНСТРУКЦИЯ

Способ размещения рекламной конструкции: располагается непосредственно на крыше или парапете здания, строения, сооружения (за исключением многоквартирных домов, индивидуальных жилых домов), в том числе стилобатной части, либо выше линии карниза.

Допустимые размеры информационного поля, мм.: определяется в соответствии с индивидуальным проектом.

Количество информационных полей: определяется в соответствии с индивидуальным проектом.

Площадь информационных полей, м<sup>2</sup>: определяется в соответствии с индивидуальным проектом.

Допустимые виды рекламной конструкции:

Вид РК	Описание вида
№1	без подсвета информационного поля, не оборудованные системой автоматической смены изображений на информационном поле.
№2	с наружным подсветом информационного поля, не оборудованные системой автоматической смены изображений на информационном поле.
№3	с внутренним подсветом информационного поля, не оборудованные системой автоматической смены изображений на информационном поле.
№4	со светонепроницающим подсветом информационного поля, оборудованные электронной системой автоматической смены изображений, с возможностью демонстрации видеозаписей на информационном поле.

Схема компонентов рекламной конструкции:

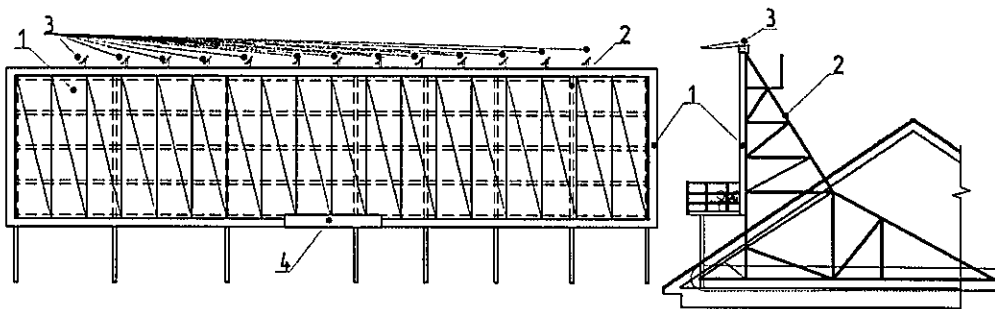

Технические характеристики рекламной конструкции:

1. Информационное поле: выполняется согласно проекта рекламной конструкции. Рекламные конструкции, не оборудованные системой автоматической смены изображений на информационном поле, допустимы только в виде самостоятельно расположенных букв. Ширина рекламной конструкции не может превышать ширину фасада здания, строения, сооружения, на котором она размещена.
2. Каркас рекламной конструкции: выполняется из металла согласно проекту (технического паспорта) рассчитана для эксплуатации рекламной конструкции на открытом воздухе в районах с умеренным климатом ветрового района не ниже III, в соответствии со СНиП 2.01.07-85. Обеспечено нанесение защитного покрытия серого цвета, с продолжительностью стойкости не менее 1 года.
3. Элементы освещения: в зависимости от вида рекламной конструкции, выполняются согласно проекта рекламной конструкции.
4. Информационная табличка с указанием владельца рекламной конструкции, номера его телефона и инвентарного номера рекламной конструкции высотой не менее 200 мм, шириной не менее 300 мм.
5. Декоративные элементы оформления каркаса информационного поля рекламной конструкции: выполняются согласно проекта рекламной конструкции обеспечивающие полное визуальное закрытие конструктивных элементов информационного поля рекламной конструкции.

### Рекламная конструкция типа МЕДИА-ФАСАД

Способ размещения рекламной конструкции: размещается на поверхности зданий, строений и сооружений.

Допустимые размеры информационного поля, мм.: определяется в соответствии с индивидуальным проектом.

Количество информационных полей: 1.

Площадь информационных полей, м<sup>2</sup>: определяется в соответствии с индивидуальным проектом.

Допустимые виды рекламной конструкции:

Вид РК	Описание вида
№1	со светонзлучающим подосветом информационного поля, оборудованные электронной системой автоматической смены изображений, с возможностью демонстрации видеоизображений на информационном поле.

Схема компонентов рекламной конструкции:

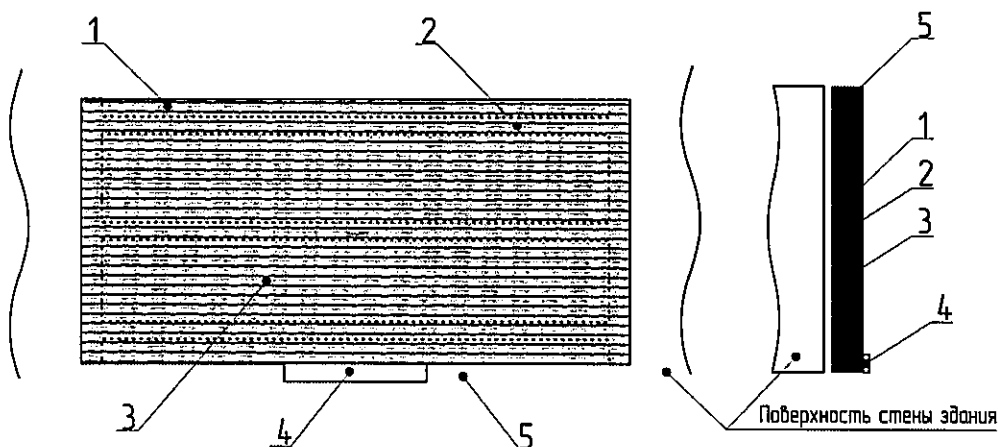

Технические характеристики рекламной конструкции:

1. Информационное поле: состоит из светодиодных модулей создающие поверхность, которая повторяет форму фасада здания, строения, сооружения. Выполняются согласно проекту рекламной конструкции. Элементы крепления не должны выступать от плоскости стены здания, строения, сооружения более чем на 0,1 м.
2. Каркас рекламной конструкции: выполняется согласно проекту (технического паспорта) рассчитана для эксплуатации рекламной конструкции на открытом воздухе в районах с умеренным климатом ветрового района не ниже III, в соответствии со СНИП 2.01.07-85. Обеспечено нанесение защитного покрытия серого цвета, с продолжительностью стойкости не менее 1 года.
3. Элементы освещения: светодиодные светонзлучающие модульные системы выполняются согласно проекту рекламной конструкции.
4. Информационная табличка с указанием владельца рекламной конструкции, номера его телефона и инвентарного номера рекламной конструкции высотой не менее 200 мм, шириной не менее 300 мм.
5. Декоративные элементы оформления каркаса информационного поля рекламной конструкции: выполняются согласно проекту рекламной конструкции обеспечивающие полное визуальное закрытие конструктивных элементов каркаса рекламной конструкции.

*Handwritten signature*

*Handwritten signature*

### Рекламная конструкция типа ФАСАДНАЯ РЕКЛАМНАЯ КОНСТРУКЦИЯ

Способ размещения рекламной конструкции: на поверхности стен зданий, строений и сооружений.

Допустимые размеры информационного поля, мм.: определяется в соответствии с индивидуальным проектом.

Количество информационных полей: не более одного.

Площадь информационных полей, м<sup>2</sup>: определяется в соответствии с индивидуальным проектом.

Допустимые виды рекламной конструкции:

Вид РК	Описание вида
№1	с наружным подсветом информационного поля, не оборудованные системой автоматической смены изображений на информационном поле.
№2	с внутренним подсветом информационного поля, не оборудованные системой автоматической смены изображений на информационном поле.

Схема компонентов рекламной конструкции:

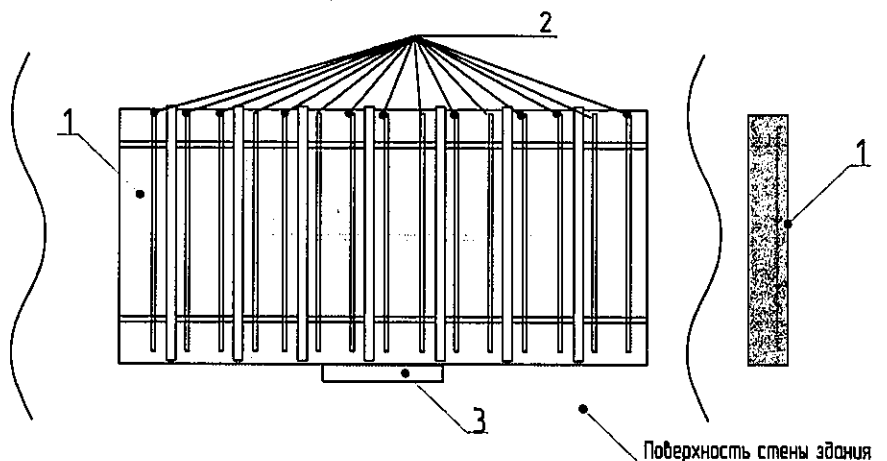

Технические характеристики рекламной конструкции:

**1. Информационное поле:**

- количество не более одного;
- максимальный размер по высоте определяется исходя из индивидуального проекта, по ширине размер не должен выходить за габаритные размеры здания, строения, сооружения;
- элементы крепления не должны выступать от плоскости стены более чем на 0,1 м;
- размещается без перекрытия оконных проемов;
- лицевые панели из светопропускающего материала.

**2. Элементы освещения:**

- выполняются согласно проекта рекламной конструкции с применением светодиодных ламп;
- должны иметь немерцающий яркий свет;
- не создавать прямых направлений лучей освещения в окна жилых помещений.

**3. Информационная табличка с указанием владельца рекламной конструкции, номера его телефона и инвентарного номера рекламной конструкции высотой не менее 100 мм, шириной не менее 150 мм.**

### Рекламная конструкция типа ПАНЕЛЬ-КРОНШТЕЙН

Способ размещения рекламной конструкции: на стене здания, строения и сооружения при помощи кронштейнов перпендикулярно поверхности стены.

Допустимые размеры информационного поля, мм.: по длине и ширине не должны превышать 800.

Количество информационных полей: 2.

Площадь информационных полей, м<sup>2</sup>: определяется общей площадью информационных полей.

Допустимые виды рекламной конструкции:

Вид РК	Описание вида
№1	без подсвета информационного поля, не оборудованные системой автоматической смены изображений на информационном поле.
№2	с внутренним подсветом информационного поля, не оборудованные системой автоматической смены изображений на информационном поле.

Схема компонентов рекламной конструкции:

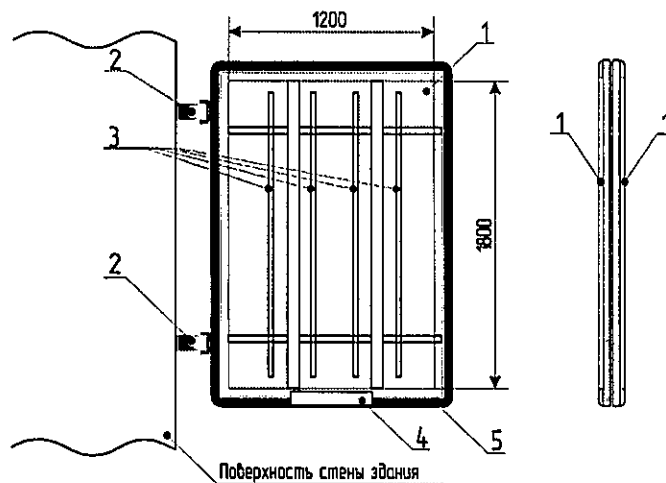

Технические характеристики рекламной конструкции:

- 1. Информационное поле:**
  - короб информационного поля (в случае исполнения вида РК №2): выполняется из алюминиевого сплава АД-31 согласно проекту, рассчитан для эксплуатации рекламной конструкции на открытом воздухе в районах с умеренным климатом ветрового района не ниже III, в соответствии со СНиП 2.01.07-85. Обеспечено нанесение защитного покрытия серого цвета, с продолжительностью стойкости не менее 1 года;
  - каркас информационного поля (в случае исполнения вида РК №1) выполняется из металла, рассчитан для эксплуатации рекламной конструкции на открытом воздухе в районах с умеренным климатом ветрового района не ниже III, в соответствии со СНиП 2.01.07-85. Обеспечено нанесение защитного покрытия серого цвета, с продолжительностью стойкости не менее 1 года;
  - панели информационного поля в зависимости от вида рекламной конструкции, выполняются согласно проекта рекламной конструкции. Максимальный размер не должен превышать по высоте и ширине 0,8 м.
- 2. Кронштейны крепления:** выполняется согласно проекту (технического паспорта) рассчитана для эксплуатации рекламной конструкции на открытом воздухе в районах с умеренным климатом ветрового района не ниже III, в соответствии со СНиП 2.01.07-85. Обеспечено нанесение защитного покрытия серого цвета, с продолжительностью стойкости не менее 1 года. Не должны выступать от плоскости стены больше чем на 0,1 м.
- 3. Элементы освещения:** в зависимости от вида рекламной конструкции, выполняются согласно проекта рекламной конструкции с применением светодиодных ламп.
- 4. Информационная табличка** с указанием владельца рекламной конструкции, номера его телефона и инвентарного номера рекламной конструкции высотой не менее 100 мм, шириной не менее 200 мм.
- 5. Декоративные элементы оформления информационного поля рекламной конструкции** (в случае исполнения вида РК №1) выполнены из алюминиевого сплава АД-31 обеспечивающие полное визуальное закрытие конструктивных элементов каркаса рекламной конструкции.



### Рекламная конструкция типа СВЕТОВОЙ КОРОБ

Способ размещения рекламной конструкции: отдельно стоящая рекламная конструкция, размещаемая на опорах линии освещения, контактной сети и линий электропередач в вертикальном положении при помощи кронштейнов.

Допустимые размеры информационного поля, мм. (высота x ширина): 1800x1200.

Количество информационных полей: 2.

Площадь информационных полей, м<sup>2</sup>: 4,32

Допустимые виды рекламной конструкции:

Вид РК	Описание вида
№1	с внутренним подсветом информационного поля, не оборудованные системой автоматической смены изображений на информационном поле.
№2	со световозлучающим подсветом информационного поля, оборудованные электронной системой автоматической смены изображений на информационном поле.

Схема компонентов рекламной конструкции:

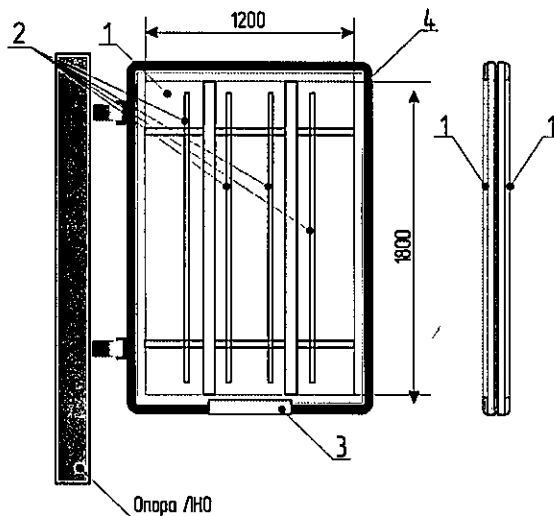

Технические характеристики рекламной конструкции:

**1. Информационное поле:**

- короб информационного поля: выполняется из алюминиевого сплава АД-31, рассчитан для эксплуатации рекламной конструкции на открытом воздухе в районах с умеренным климатом ветрового района не ниже III, в соответствии со СНиП 2.01.0785. Обеспечено нанесение защитного покрытия «Серого» цвета, с продолжительностью стойкости не менее 1 года;
- панели информационного поля в зависимости от вида рекламной конструкции, выполняются согласно проекта рекламной конструкции;
- створка информационного поля выполняется из алюминиевого сплава АД-31. Обеспечено нанесение защитного покрытия серого цвета, с продолжительностью стойкости не менее 1 года;
- монолитный поликарбонат толщина не менее 6 мм.

**2. Элементы освещения:** в зависимости от вида рекламной конструкции, выполняются согласно проекта рекламной конструкции с применением люминесцентных/светодиодных ламп.

**3. Информационная табличка** с указанием владельца рекламной конструкции, номера его телефона и инвентарного номера рекламной конструкции высотой не менее 100 мм, шириной не менее 200 мм.

**4. Декоративные элементы оформления** информационного поля рекламной конструкции выполнены из алюминиевого сплава АД-31 обеспечивающие полное визуальное закрытие конструктивных элементов информационного поля и элементов освещения рекламной конструкции.

Приложение № 19  
к постановлению Администрации города Омска  
от 2 февраля 2022 года № 30-п

2861	Панфилова ул.	18	43	Стела	1, 2, 3	по проекту
2862	Перелега ул.	11	32	Стела	1, 2, 3	по проекту
2864	70 лет Октября ул.	12	102	Стела	1, 2, 3, 4	по проекту
2865	70 лет Октября ул.	12	102	Флаг	1, 2	по проекту
2866	70 лет Октября ул.	12	102	Флаг	1, 2	по проекту
2867	70 лет Октября ул.	12	102	Флаг	1, 2	по проекту
2869	Сибирский просп.	24	102	Флаг	1, 2	по проекту
2870	Сибирский просп.	24	102	Флаг	1, 2	по проекту
2871	Сибирский просп.	24	102	Флаг	1, 2	по проекту
2872	Сибирский просп.	24	102	Флаг	1, 2	по проекту
2873	Сибирский просп.	24	102	Флаг	1, 2	по проекту
2874	Сибирский просп.	24	117	Флаг	1, 2	по проекту
2875	Сибирский просп.	24	117	Флаг	1, 2	по проекту
2876	Сибирский просп.	24	117	Флаг	1, 2	по проекту
2877	Сибирский просп.	24	117	Флаг	1, 2	по проекту
2879	21-я Амурская ул.	29	122	Флаг	1, 2	по проекту
2880	21-я Амурская ул.	29	122	Флаг	1, 2	по проекту
2881	21-я Амурская ул.	29	122	Флаг	1, 2	по проекту
2882	21-я Амурская ул.	29	122	Стела	1, 2, 3, 4	по проекту
2885	10 лет Октября ул.	15	34	Стела	1, 2, 3, 4	по проекту
2886	10 лет Октября ул.	15	34	Стела	1, 2, 3, 4	по проекту
2887	10 лет Октября ул.	15	34	Флаг	1, 2	по проекту
2888	10 лет Октября ул.	15	34	Флаг	1, 2	по проекту
2889	10 лет Октября ул.	15	34	Флаг	1, 2	по проекту

«

2890	10 лет Октября ул.	15	34	Флаг	1, 2	по проекту
2891	10 лет Октября ул.	15	34	Флаг	1, 2	по проекту
2892	10 лет Октября ул.	15	34	Флаг	1, 2	по проекту
2893	Лукашевича ул.	7	108	Флаг	1, 2	по проекту
2894	Лукашевича ул.	7	108	Флаг	1, 2	по проекту
2895	Лукашевича ул.	7	108	Флаг	1, 2	по проекту
2898	Лукашевича ул.	7	108	Флаг	1, 2	по проекту
2899	Лукашевича ул.	7	108	Флаг	1, 2	по проекту
2900	Лукашевича ул.	7	108	Флаг	1, 2	по проекту
2901	Лукашевича ул.	7	107	Стела	1, 2, 3, 4	по проекту
2902	Лукашевича ул.	7	107	Стела	1, 2, 3, 4	по проекту
2903	70 лет Октября ул.	12	119	Суперборд	1, 2, 3, 4, 5	4000x8000
2904	Пушкинский тракт	29	58	Стела	1, 2, 3, 4	по проекту
2905	22 Декабря ул.	16	89	Щит	1, 2, 3, 4, 5	3000x6000
2906	Уральская ул.	23	12	Стела	1, 2, 3, 4	по проекту
2907	Сыропятский тракт	15	9	Стела	1, 2, 3, 4	по проекту
2908	Б. Хмельницкого ул.	13	121	Сити-формат	1, 2, 3	1200x1800
2909	Заводская ул.	3	31	Стела	1, 2, 3, 4	по проекту
2910	Кирова ул.	24	22	Стела	1, 2, 3, 4	по проекту
2911	Конева ул.	12	125	Стела	1, 2, 3, 4	по проекту
2912	XXII Партсъезда ул.	28	21	Щит	1, 2, 3, 4, 5	3000x6000
2913	Транссибирская ул.	17	53	Суперборд	1, 2, 3, 4, 5	4000x12000
2914	Волгоградская ул.	11	51	Стела	1, 2, 3, 4	по проекту
2915	Волгоградская ул.	11	51	Стела	1, 2, 3, 4	по проекту
2916	Южный обход города Омска	26	90	Щит	1, 2, 3, 4, 5	3000x6000
2917	Южный обход города Омска	26	116	Щит	1, 2, 3, 4, 5	3000x6000
2918	Южный обход города	26	113	Щит	1, 2, 3, 4, 5	3000x6000

	Омска							
2919	Герцена ул.	9	127	Стела	1, 2, 3, 4	по проекту		
2920	4-я Кордная ул.	19	23	Стела	1, 2, 3, 4	по проекту		
2921	70 лет Октября ул.	12	68	Стела	1, 2, 3, 4	по проекту		
2922	4-я Челоскинцев ул.	9	93	Стела	1, 2, 3, 4	по проекту		
2924	4-я Кордная ул.	19	38	Стела	1, 2, 3, 4	по проекту		
2925	31-я Рабочая ул.	24	23	Стела	1, 2, 3, 4	по проекту		
2926	4-я Кордная ул.	19	23	Стела	1, 2, 3, 4	по проекту		
2927	Южный обход города Омска	27	40	Щит	1, 2, 3, 4, 5	3000x6000		
2928	10 лет Октября ул.	14	43	Стела	1, 2, 3, 4	по проекту		

»



Приложение № 20  
к постановлению Администрации города Омска  
от 2 февраля 2022 года № 30-п

«	2909	Заводская ул.	3	31	Стела	1, 2, 3, 4	по проекту	»
---	------	---------------	---	----	-------	------------	------------	---

*Handwritten signature*

*Handwritten signature*

Приложение № 21  
к постановлению Администрации города Омска  
от 2 февраля 2022 года № 30-п

2893	Лукашевича ул.	7	108	Флаг	1, 2	по проекту
2894	Лукашевича ул.	7	108	Флаг	1, 2	по проекту
2895	Лукашевича ул.	7	108	Флаг	1, 2	по проекту
2898	Лукашевича ул.	7	108	Флаг	1, 2	по проекту
2899	Лукашевича ул.	7	108	Флаг	1, 2	по проекту
2900	Лукашевича ул.	7	108	Флаг	1, 2	по проекту
2901	Лукашевича ул.	7	107	Стела	1, 2, 3, 4	по проекту
2902	Лукашевича ул.	7	107	Стела	1, 2, 3, 4	по проекту

«

»



Приложение № 22  
к постановлению Администрации города Омска  
от 2 февраля 2022 года № 30-п

2919	Герцена ул.	9	127	Стела	1, 2, 3, 4	по проекту
2922	4-я Челюскинцев ул.	9	93	Стела	1, 2, 3, 4	по проекту

«

»



Приложение № 23  
к постановлению Администрации города Омска  
от 2 февраля 2022 года № 30-п

2914	Волгоградская ул.	11	51	Стела	1, 2, 3, 4	по проекту
2915	Волгоградская ул.	11	51	Стела	1, 2, 3, 4	по проекту

«

»





Приложение № 24  
к постановлению Администрации города Омска  
от 2 февраля 2022 года № 30-п

2864	70 лет Октября ул.	12	102	Стела	1, 2, 3, 4	по проекту
2865	70 лет Октября ул.	12	102	Флаг	1, 2	по проекту
2866	70 лет Октября ул.	12	102	Флаг	1, 2	по проекту
2867	70 лет Октября ул.	12	102	Флаг	1, 2	по проекту
2903	70 лет Октября ул.	12	119	Суперборд	1, 2, 3, 4, 5	4000x8000
2911	Конева ул.	12	125	Стела	1, 2, 3, 4	по проекту
2921	70 лет Октября ул.	12	68	Стела	1, 2, 3, 4	по проекту

«

»

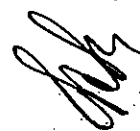

Приложение № 25  
к постановлению Администрации города Омска  
от 2 февраля 2022 года № 30-п

«	2908	Б. Хмельницкого ул.	13	121	Сити-формат	1, 2, 3	1200x1800	»
---	------	---------------------	----	-----	-------------	---------	-----------	---



Приложение № 26  
к постановлению Администрации города Омска  
от 2 февраля 2022 года № 30-п

«	2928	10 лет Октября ул.	14	43	Стела	1, 2, 3, 4	по проекту	»
---	------	--------------------	----	----	-------	------------	------------	---



Приложение № 27  
к постановлению Администрации города Омска  
от 2 февраля 2022 года № 30-п

2885	10 лет Октября ул.	15	34	Стела	1, 2, 3, 4	по проекту
2886	10 лет Октября ул.	15	34	Стела	1, 2, 3, 4	по проекту
2887	10 лет Октября ул.	15	34	Флаг	1, 2	по проекту
2888	10 лет Октября ул.	15	34	Флаг	1, 2	по проекту
2889	10 лет Октября ул.	15	34	Флаг	1, 2	по проекту
2890	10 лет Октября ул.	15	34	Флаг	1, 2	по проекту
2891	10 лет Октября ул.	15	34	Флаг	1, 2	по проекту
2892	10 лет Октября ул.	15	34	Флаг	1, 2	по проекту
2907	Сыропятский тракт	15	9	Стела	1, 2, 3, 4	по проекту

«

»



Приложение № 28  
к постановлению Администрации города Омска  
от 2 февраля 2022 года № 30-п

«	2905	22 Декабря ул..	16	89	Щит	1, 2, 3, 4, 5	3000x6000	»
---	------	-----------------	----	----	-----	---------------	-----------	---



Приложение № 29  
к постановлению Администрации города Омска  
от 2 февраля 2022 года № 30-п

«	2913	Транссибирская ул.	17	53	Суперборд	1, 2, 3, 4, 5	4000x12000	»
---	------	--------------------	----	----	-----------	---------------	------------	---



Приложение № 30  
к постановлению Администрации города Омска  
от 2 февраля 2022 года № 30-п

2920	4-я Кордная ул.	19	23	Стела	1, 2, 3, 4	по проекту
2924	4-я Кордная ул.	19	38	Стела	1, 2, 3, 4	по проекту
2926	4-я Кордная ул.	19	23	Стела	1, 2, 3, 4	по проекту

«

»



Приложение № 31  
к постановлению Администрации города Омска  
от 2 февраля 2022 года № 30-п

«	2906	Уральская ул.	:	23	12	Стела	1, 2, 3, 4	по проекту	»
---	------	---------------	---	----	----	-------	------------	------------	---





Приложение № 32  
к постановлению Администрации города Омска  
от 2 февраля 2022 года № 30-п

2869	Сибирский просп.	24	102	Флаг	1, 2	по проекту
2870	Сибирский просп.	24	102	Флаг	1, 2	по проекту
2871	Сибирский просп.	24	102	Флаг	1, 2	по проекту
2872	Сибирский просп.	24	102	Флаг	1, 2	по проекту
2873	Сибирский просп.	24	102	Флаг	1, 2	по проекту
2874	Сибирский просп.	24	117	Флаг	1, 2	по проекту
2875	Сибирский просп.	24	117	Флаг	1, 2	по проекту
2876	Сибирский просп.	24	117	Флаг	1, 2	по проекту
2877	Сибирский просп.	24	117	Флаг	1, 2	по проекту
2910	Кирова ул.	24	22	Стела	1, 2, 3, 4	по проекту
2925	31-я Рабочая ул.	24	23	Стела	1, 2, 3, 4	по проекту

«

»



Приложение № 33  
к постановлению Администрации города Омска  
от 2 февраля 2022 года № 30-п

2916	Южный обход города Омска	26	90	Щит	1, 2, 3, 4, 5	3000x6000
2917	Южный обход города Омска	26	116	Щит	1, 2, 3, 4, 5	3000x6000
2918	Южный обход города Омска	26	113	Щит	1, 2, 3, 4, 5	3000x6000

«

»



Приложение № 34  
к постановлению Администрации города Омска  
от 2 февраля 2022 года № 30-п

«	2927	Южный обход города Омска	27	40	Щит	1, 2, 3, 4, 5	3000x6000	»
---	------	--------------------------	----	----	-----	---------------	-----------	---



Приложение № 35  
к постановлению Администрации города Омска  
от 2 февраля 2022 года № 30-п

«	2912	XXII Партсъезда ул.	28	21	Щит	1, 2, 3, 4, 5	3000x6000	»
---	------	---------------------	----	----	-----	---------------	-----------	---



Приложение № 36  
к постановлению Администрации города Омска  
от 2 февраля 2022 года № 30-п

2879	21-я Амурская ул.	29	122	Флаг	1, 2	по проекту
2880	21-я Амурская ул.	29	122	Флаг	1, 2	по проекту
2881	21-я Амурская ул.	29	122	Флаг	1, 2	по проекту
2882	21-я Амурская ул.	29	122	Стела	1, 2, 3, 4	по проекту
2904	Пушкинский тракт	29	58	Стела	1, 2, 3, 4	по проекту

«

»



Расположение частей карты мест размещения рекламных конструкций

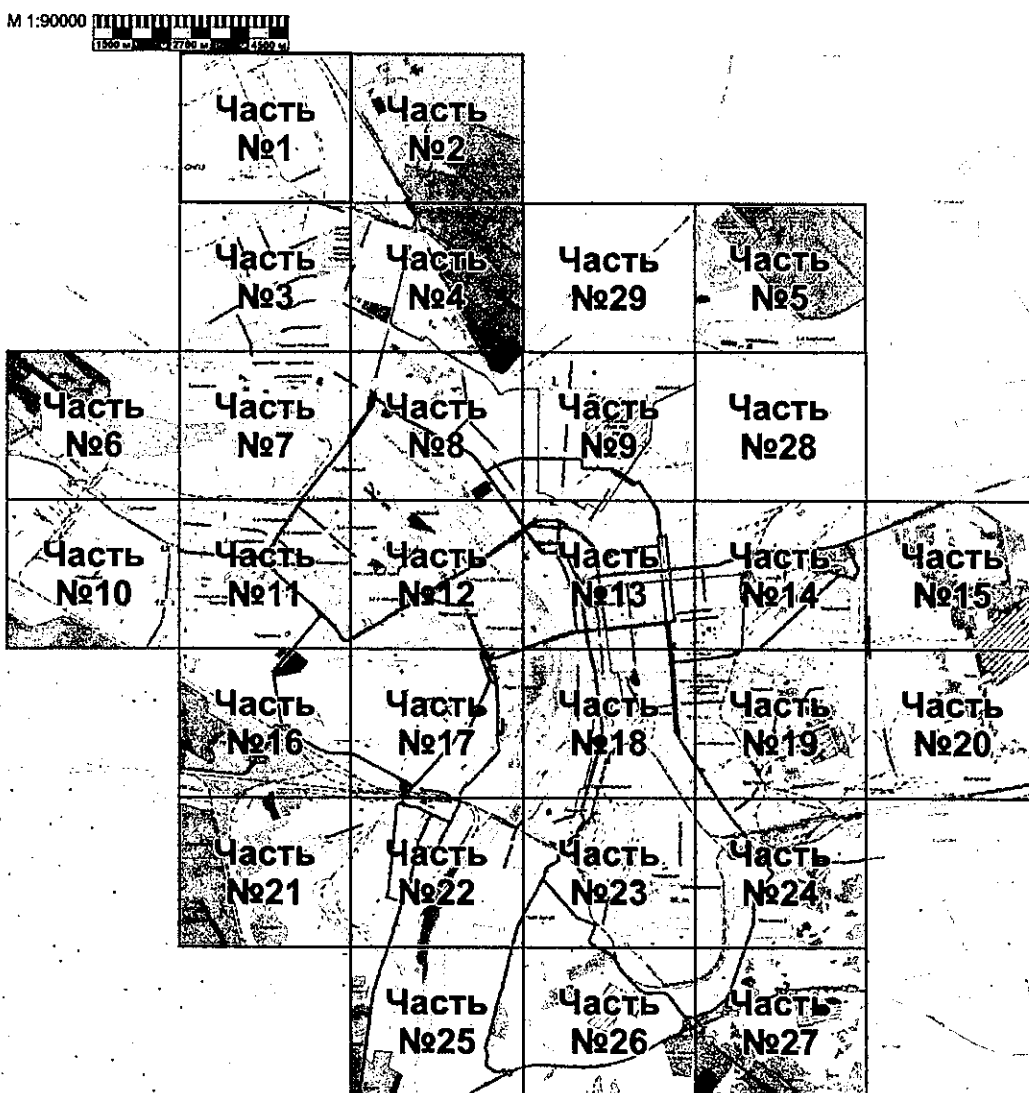

»

Расположение частей карты мест размещения рекламных конструкций

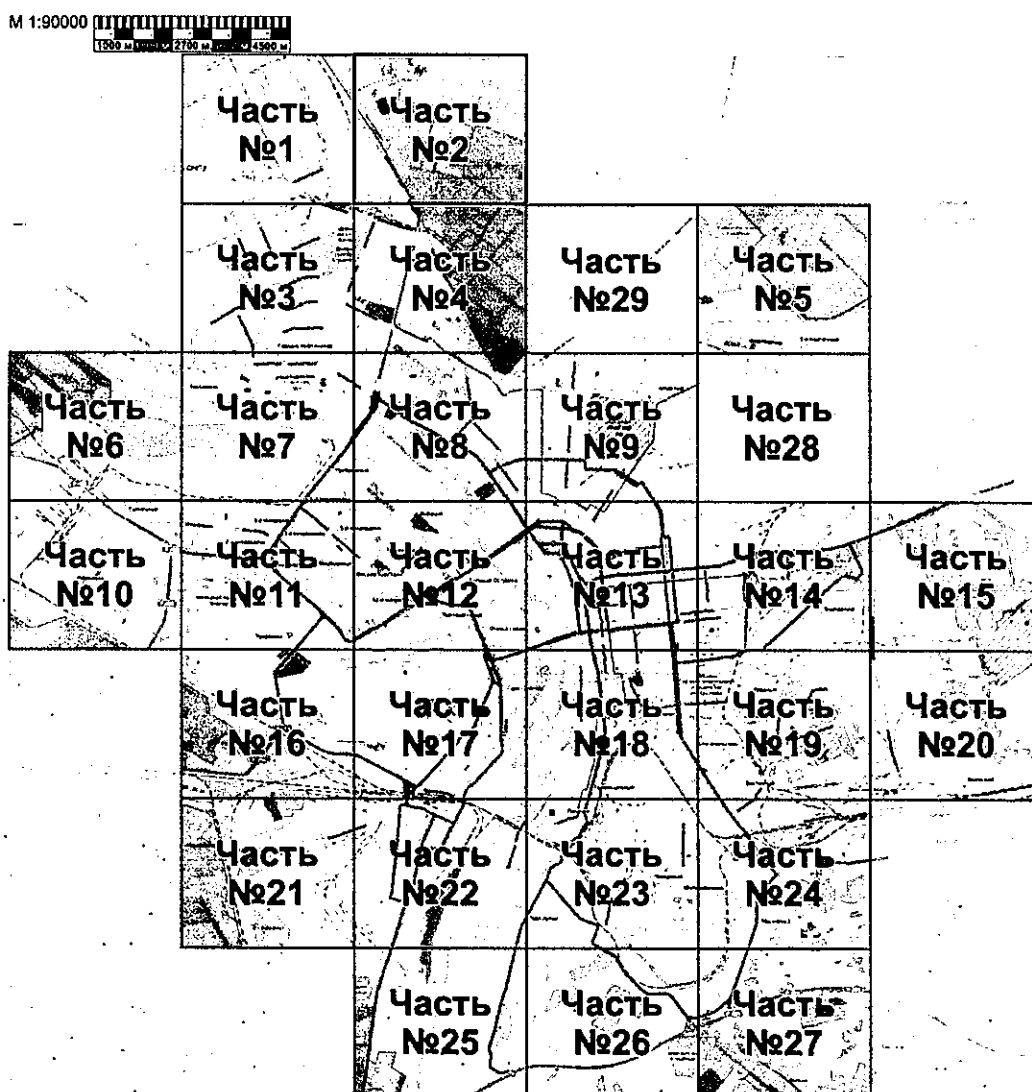

Расположение частей карты мест размещения рекламных конструкций

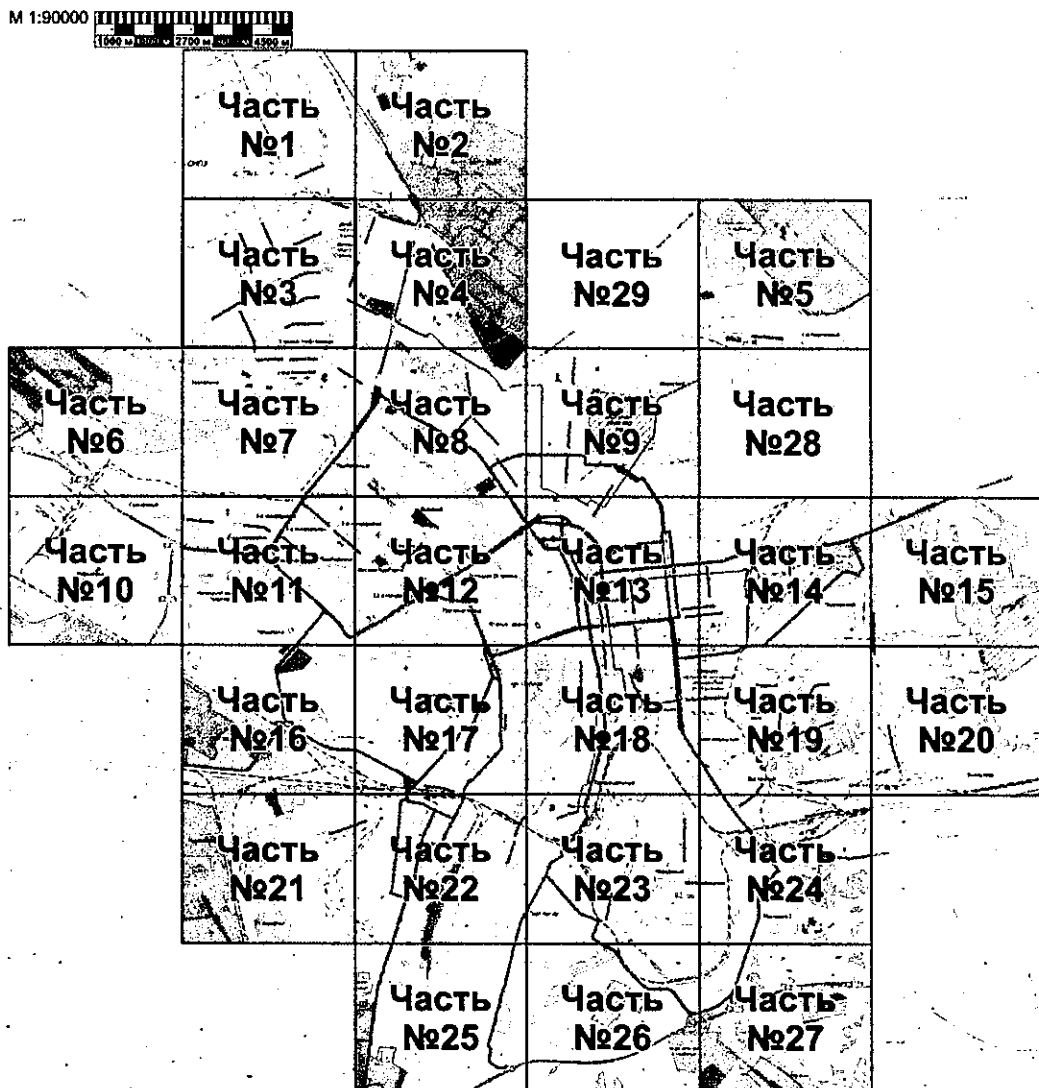



Приложение № 40  
к постановлению Администрации города Омска  
от 2 февраля 2022 года № 30-п

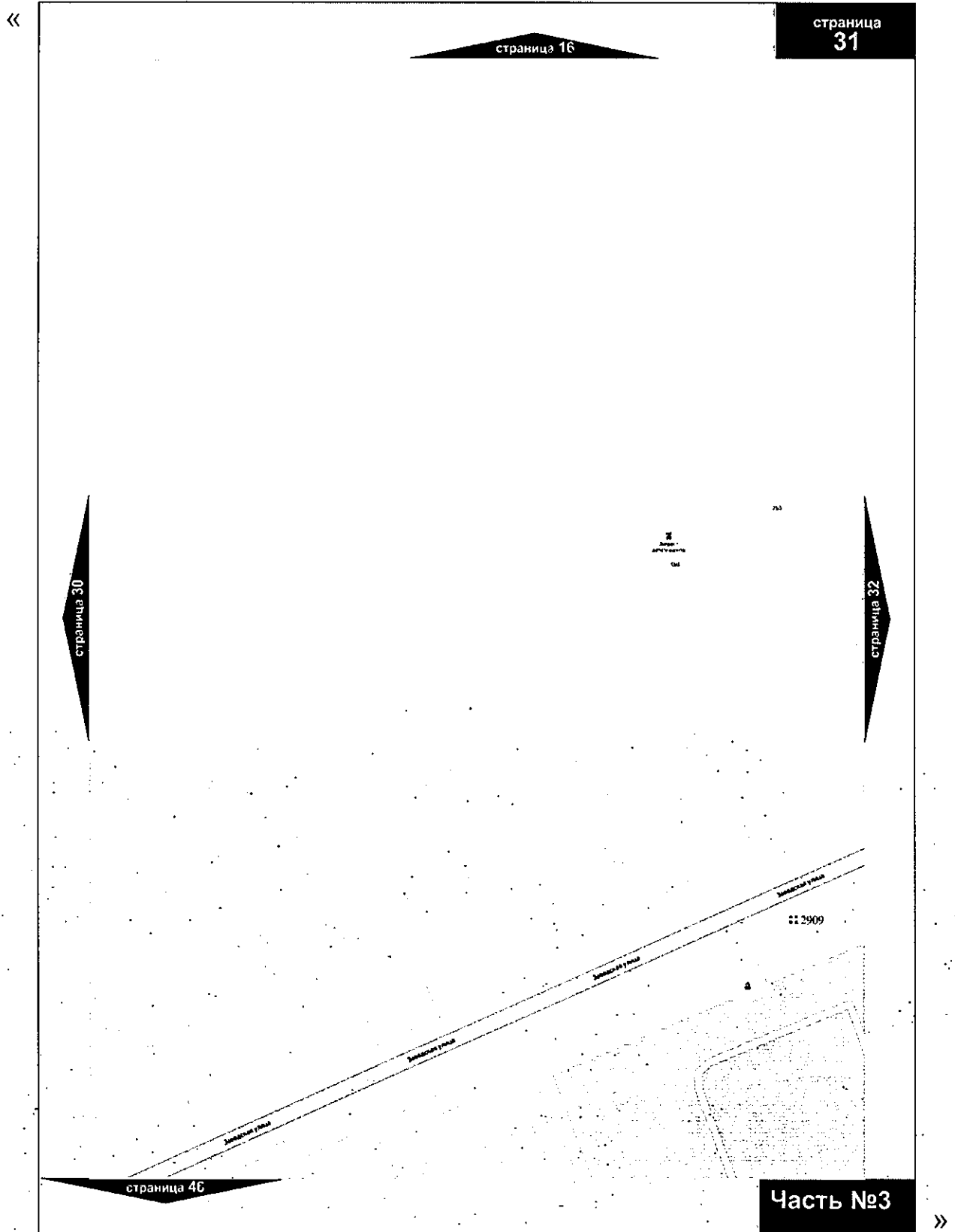

A handwritten signature in black ink, consisting of a large, stylized letter 'A' or similar shape.

Приложение № 41  
к постановлению Администрации города Омска  
от 2 февраля 2022 года № 30-п

«

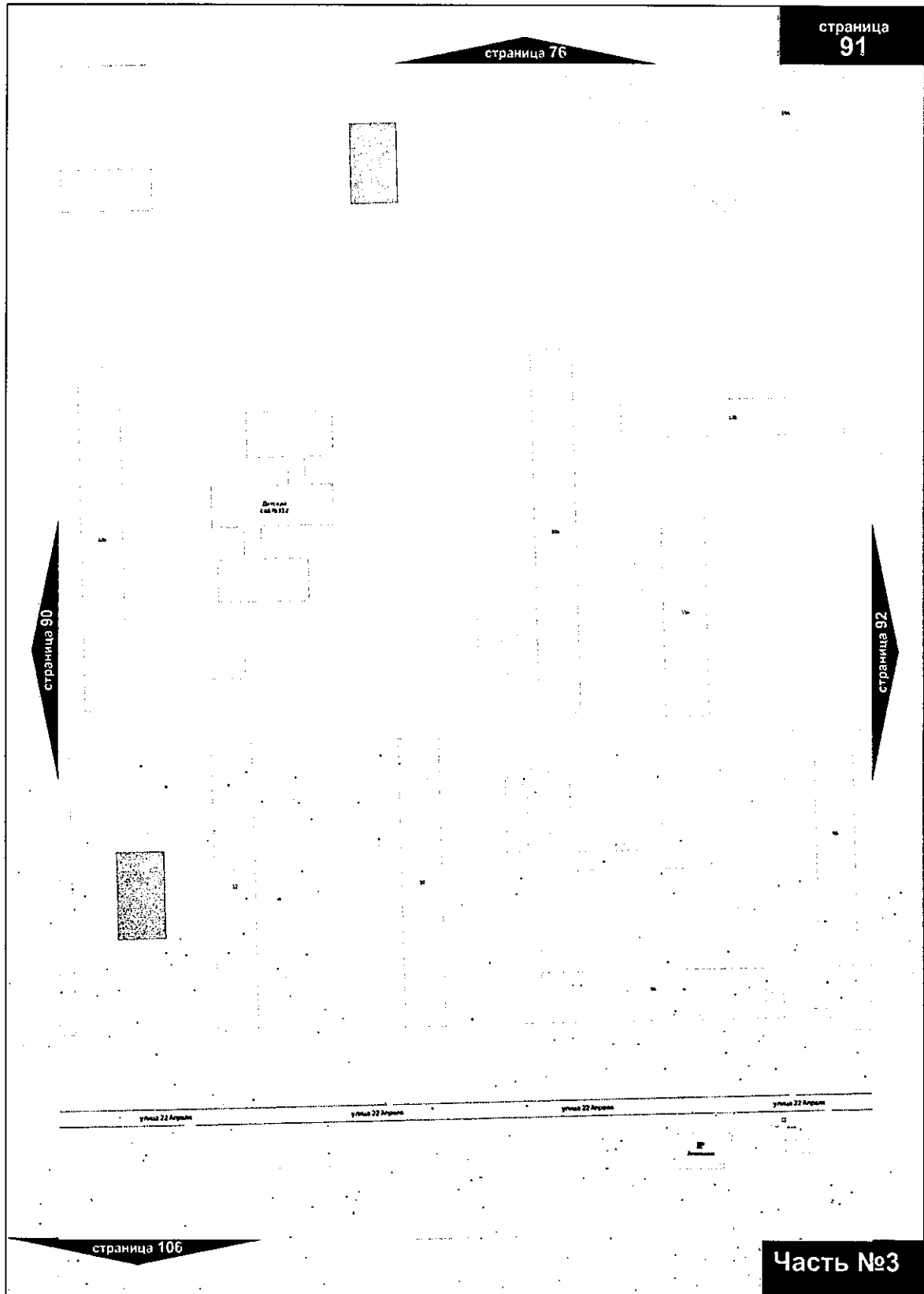

»

Приложение № 42  
к постановлению Администрации города Омска  
от 2 февраля 2022 года № 30-п

«

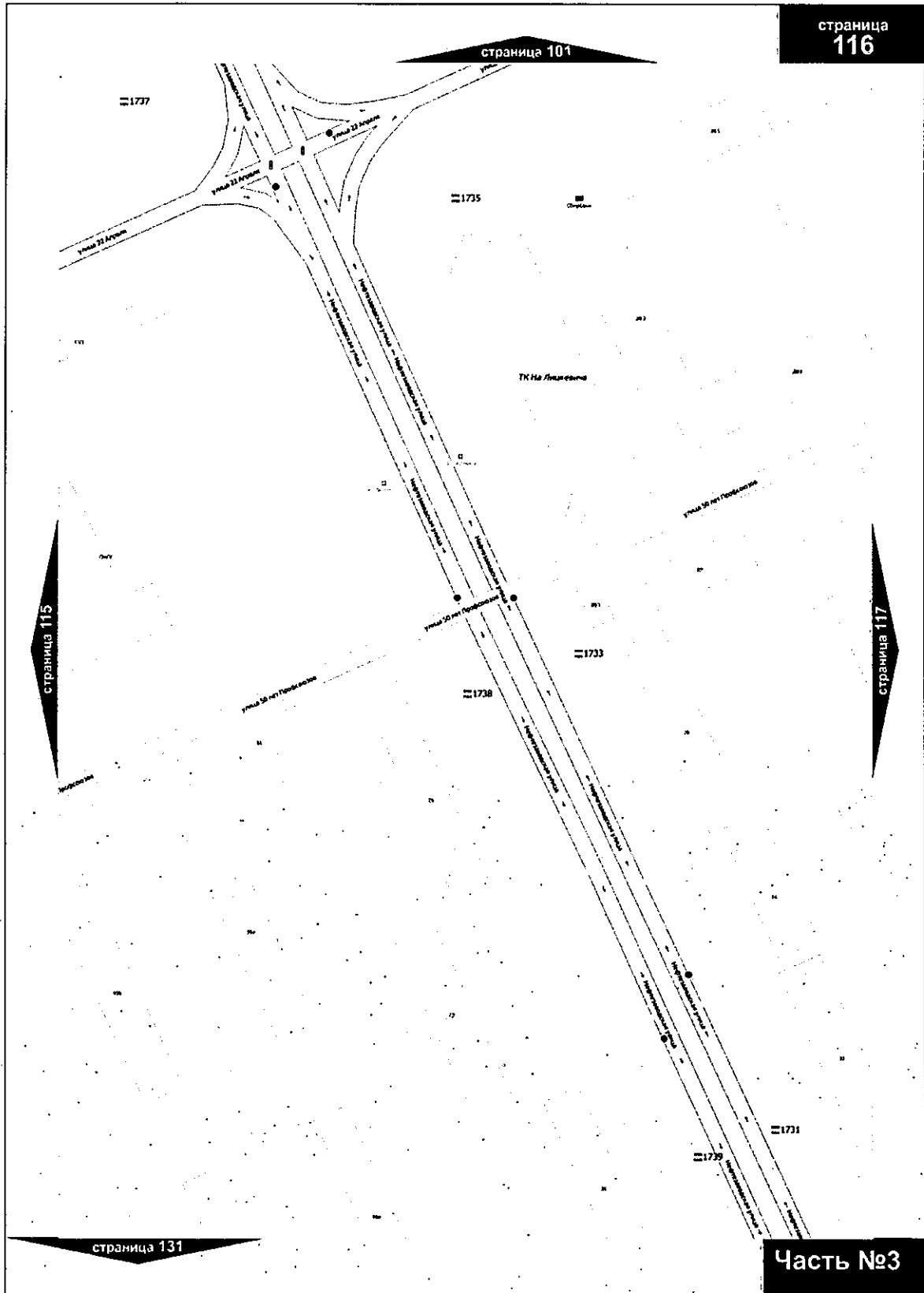

»

Расположение частей карты мест размещения рекламных конструкций

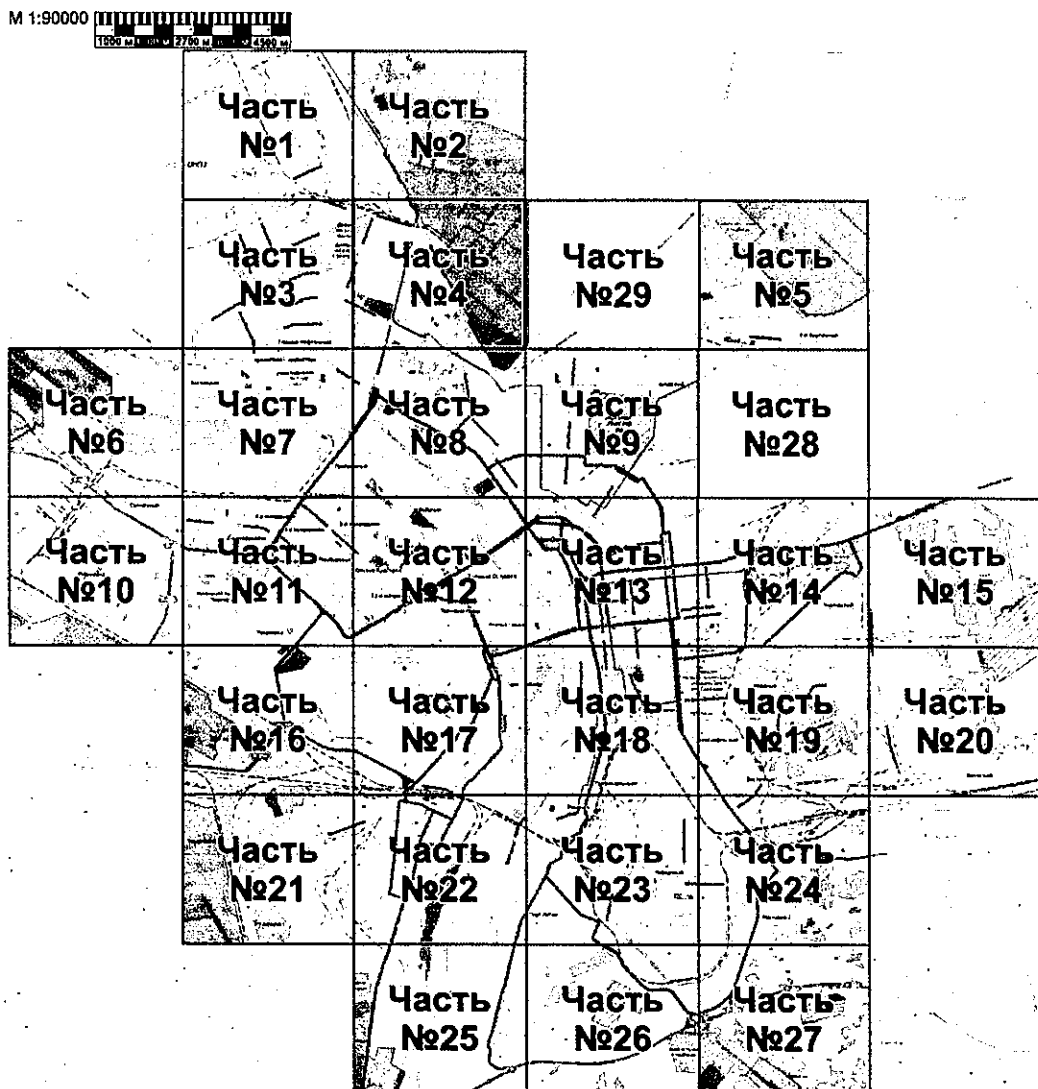

**Расположение сегментов ЧАСТИ № 4 карты мест размещения  
рекламных конструкций с указанием их номеров страниц**

М 1:15000

Часть 2														
стр. 4	стр. 5	стр. 6	стр. 7	стр. 8	стр. 9	стр. 10	стр. 11	стр. 12	стр. 13	стр. 14	стр. 15	стр. 16	стр. 17	стр. 18
стр. 19	стр. 20	стр. 21	стр. 22	стр. 23	стр. 24	стр. 25	стр. 26	стр. 27	стр. 28	стр. 29	стр. 30	стр. 31	стр. 32	стр. 33
стр. 34	стр. 35	стр. 36	стр. 37	стр. 38	стр. 39	стр. 40	стр. 41	стр. 42	стр. 43	стр. 44	стр. 45	стр. 46	стр. 47	стр. 48
стр. 49	стр. 50	стр. 51	стр. 52	стр. 53	стр. 54	стр. 55	стр. 56	стр. 57	стр. 58	стр. 59	стр. 60	стр. 61	стр. 62	стр. 63
стр. 64	стр. 65	стр. 66	стр. 67	стр. 68	стр. 69	стр. 70	стр. 71	стр. 72	стр. 73	стр. 74	стр. 75	стр. 76	стр. 77	стр. 78
стр. 79	стр. 80	стр. 81	стр. 82	стр. 83	стр. 84	стр. 85	стр. 86	стр. 87	стр. 88	стр. 89	стр. 90	стр. 91	стр. 92	стр. 93
стр. 94	стр. 95	стр. 96	стр. 97	стр. 98	стр. 99	стр. 100	стр. 101	стр. 102	стр. 103	стр. 104	стр. 105	стр. 106	стр. 107	стр. 108
стр. 109	стр. 110	стр. 111	стр. 112	стр. 113	стр. 114	стр. 115	стр. 116	стр. 117	стр. 118	стр. 119	стр. 120	стр. 121	стр. 122	стр. 123
стр. 124	стр. 125	стр. 126	стр. 127	стр. 128	стр. 129	стр. 130	стр. 131	стр. 132	стр. 133	стр. 134	стр. 135	стр. 136	стр. 137	стр. 138
Часть 8														



Приложение № 45  
к постановлению Администрации города Омска  
от 2 февраля 2022 года № 30-п

«

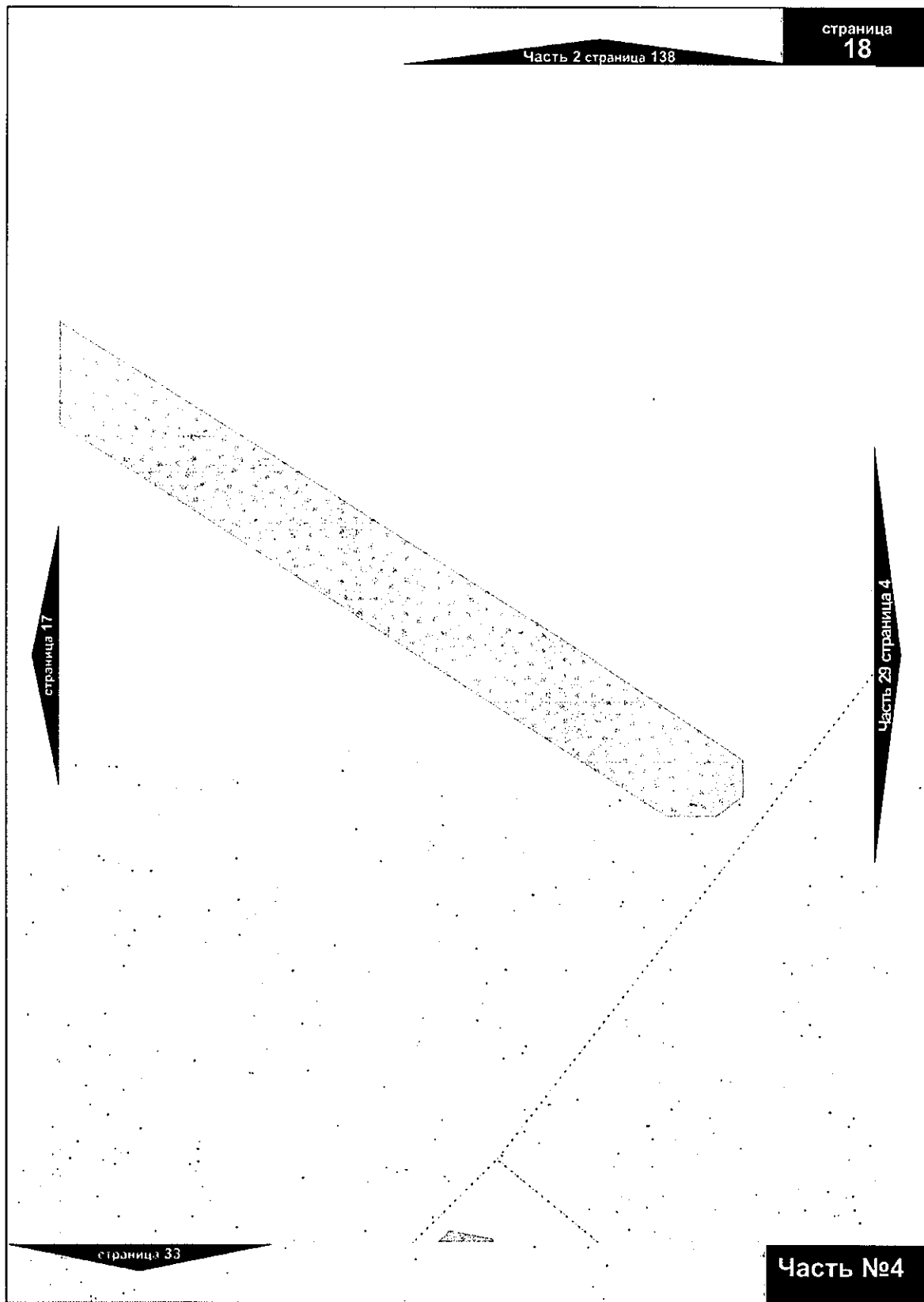

Приложение № 46  
к постановлению Администрации города Омска  
от 2 февраля 2022 года № 30-п

«

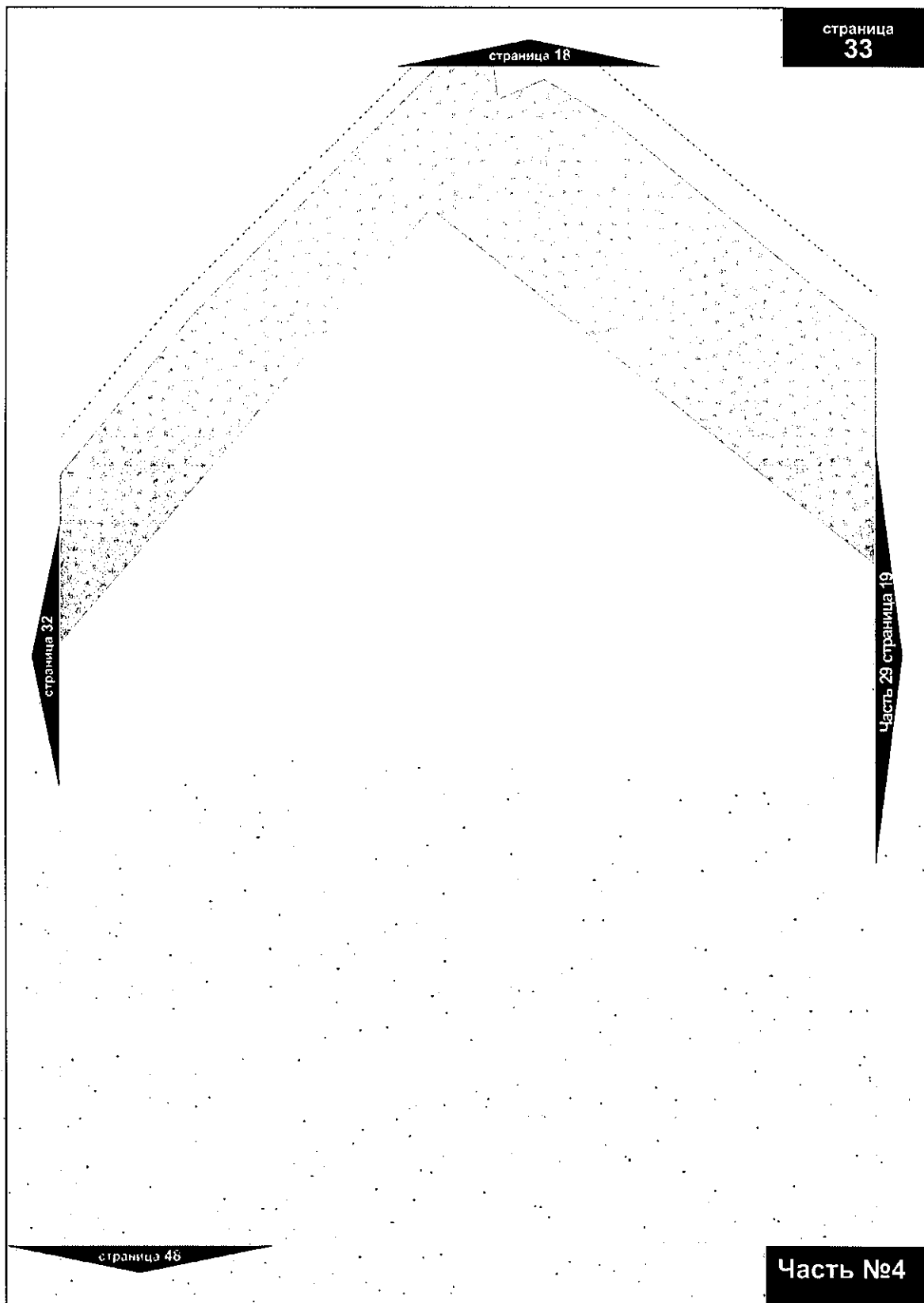

Часть №4

»

Приложение № 47  
к постановлению Администрации города Омска  
от 2 февраля 2022 года № 30-п

«

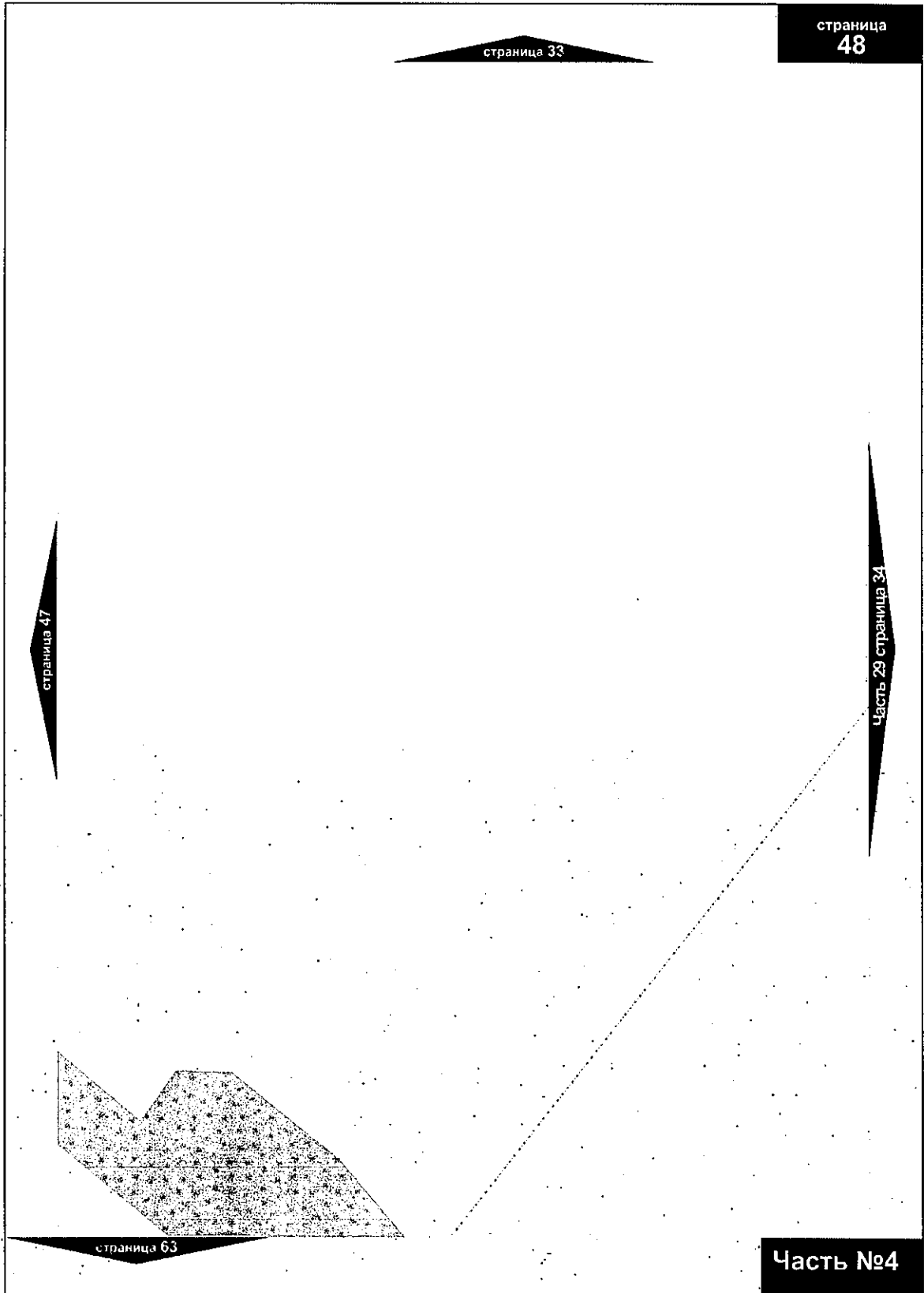

Часть №4



Приложение № 48  
к постановлению Администрации города Омска  
от 2 февраля 2022 года № 30-п

«

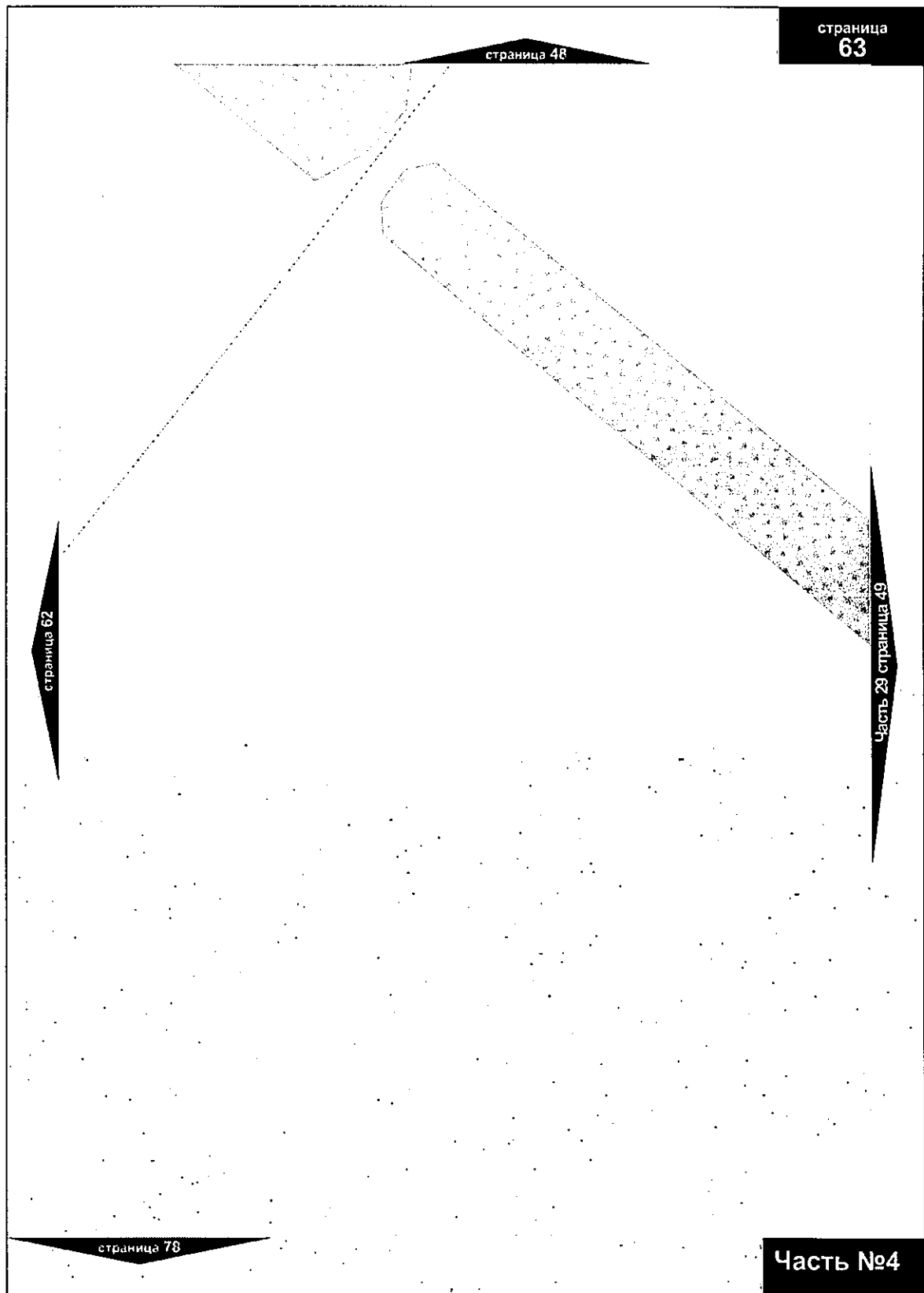

»

Приложение № 49  
к постановлению Администрации города Омска  
от 2 февраля 2022 года № 30-п

«

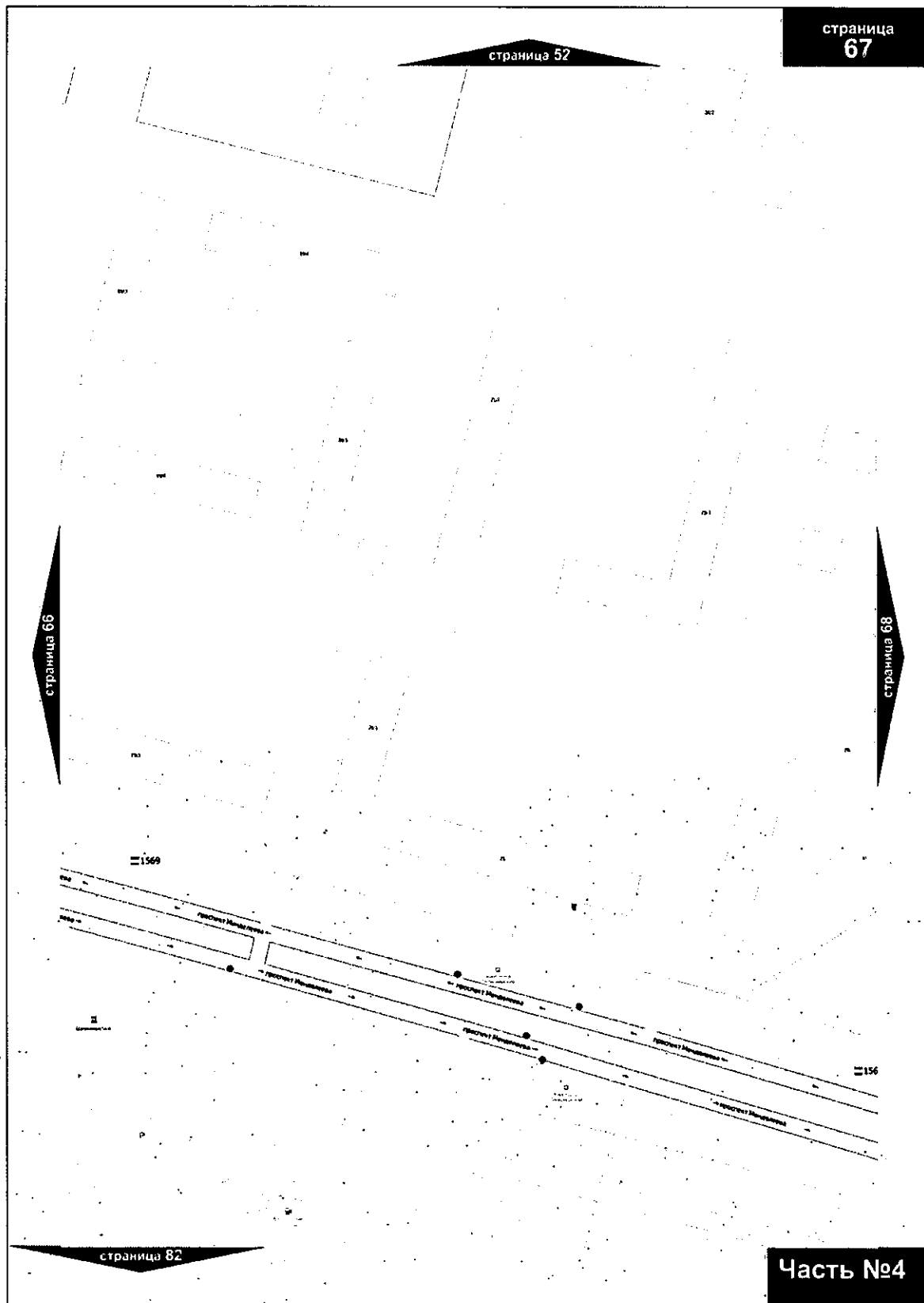

»

Приложение № 50  
к постановлению Администрации города Омска  
от 2 февраля 2022 года № 30-п

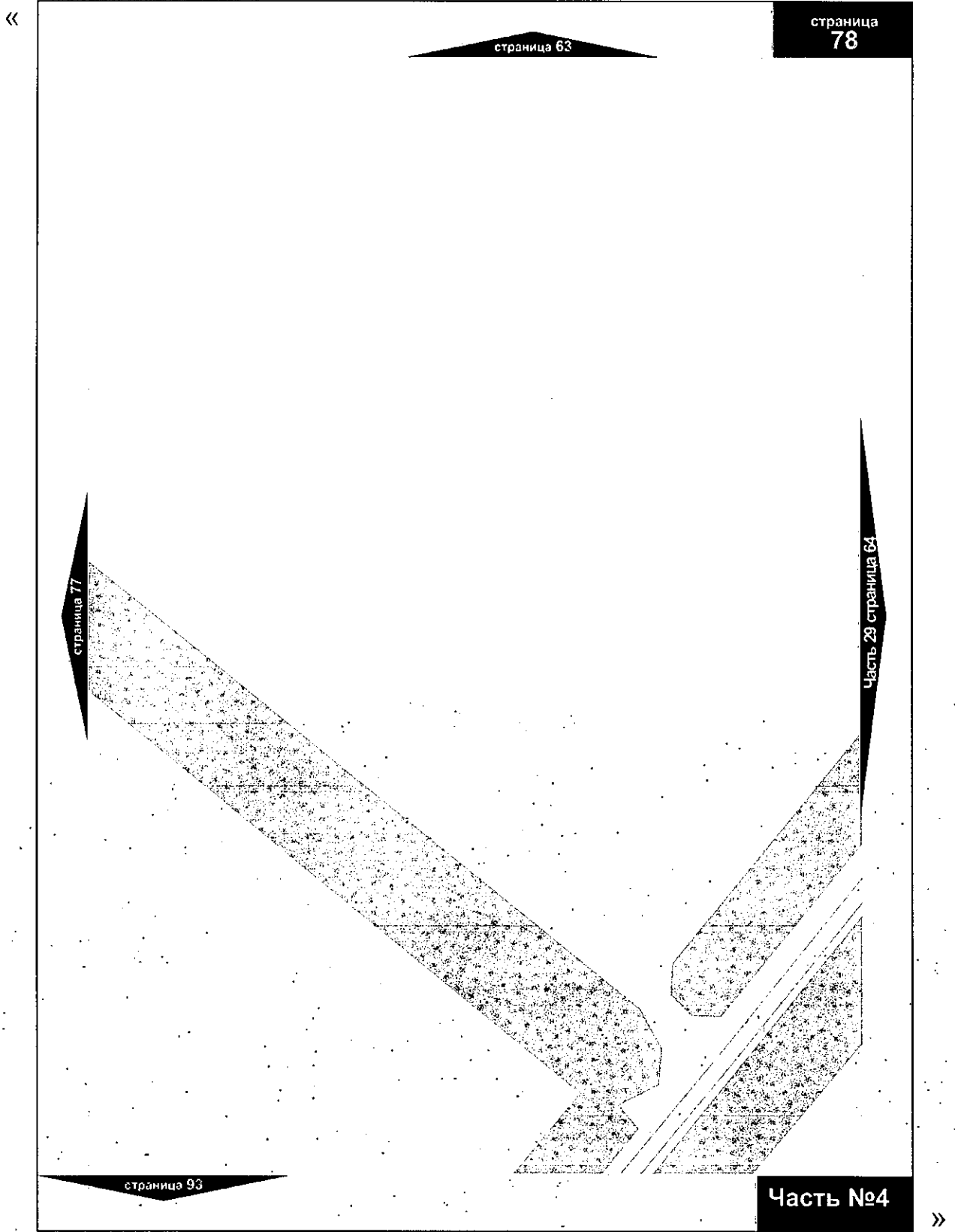

Приложение № 51  
к постановлению Администрации города Омска  
от 2 февраля 2022 года № 30-п

«

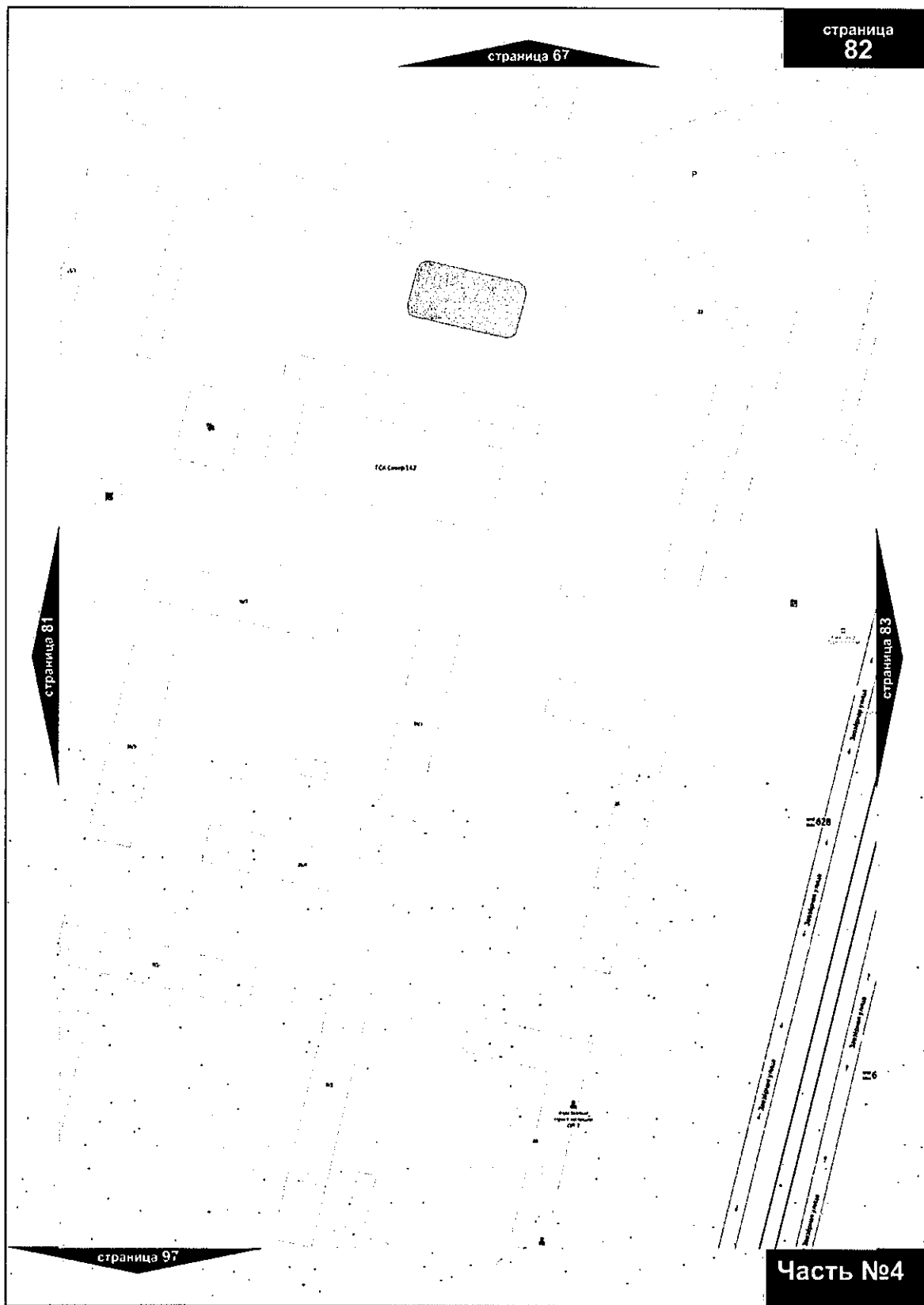

Часть №4

»

Приложение № 52  
к постановлению Администрации города Омска  
от 2 февраля 2022 года № 30-п

«

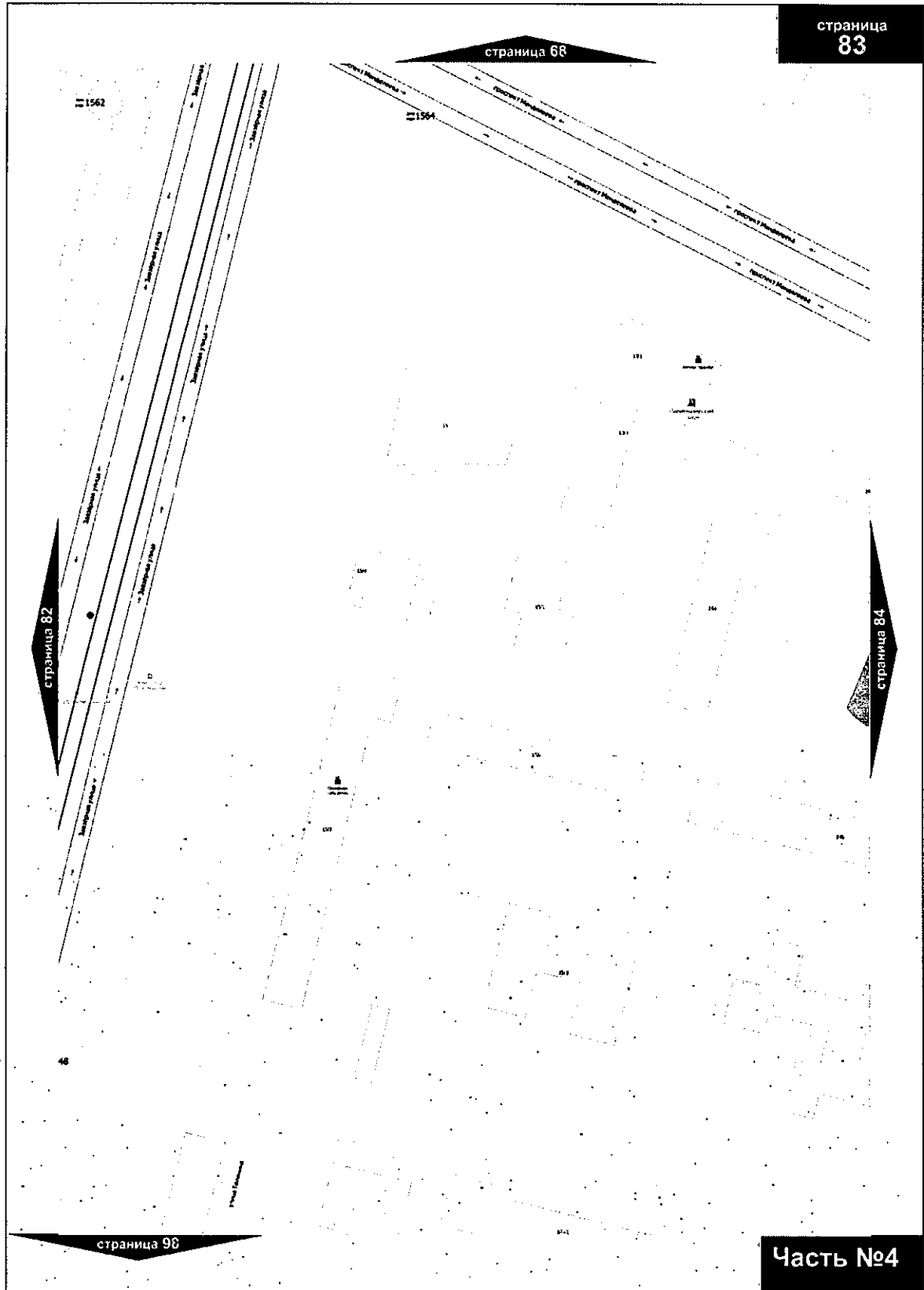

*[Handwritten signature]*

»

Приложение № 53  
к постановлению Администрации города Омска  
от 2 февраля 2022 года № 30-п

«

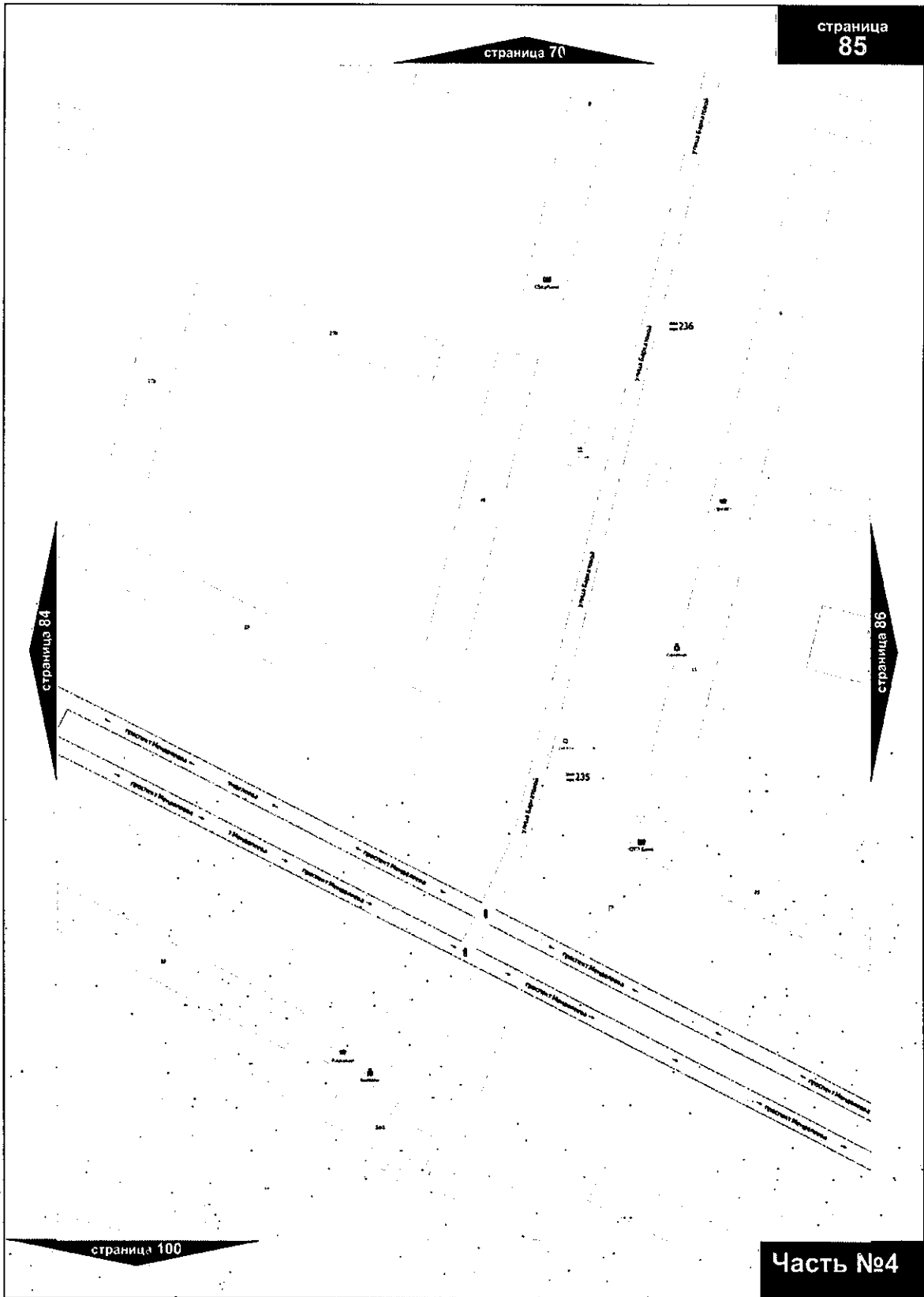

»

Приложение № 54  
к постановлению Администрации города Омска  
от 2 февраля 2022 года № 30-п

«

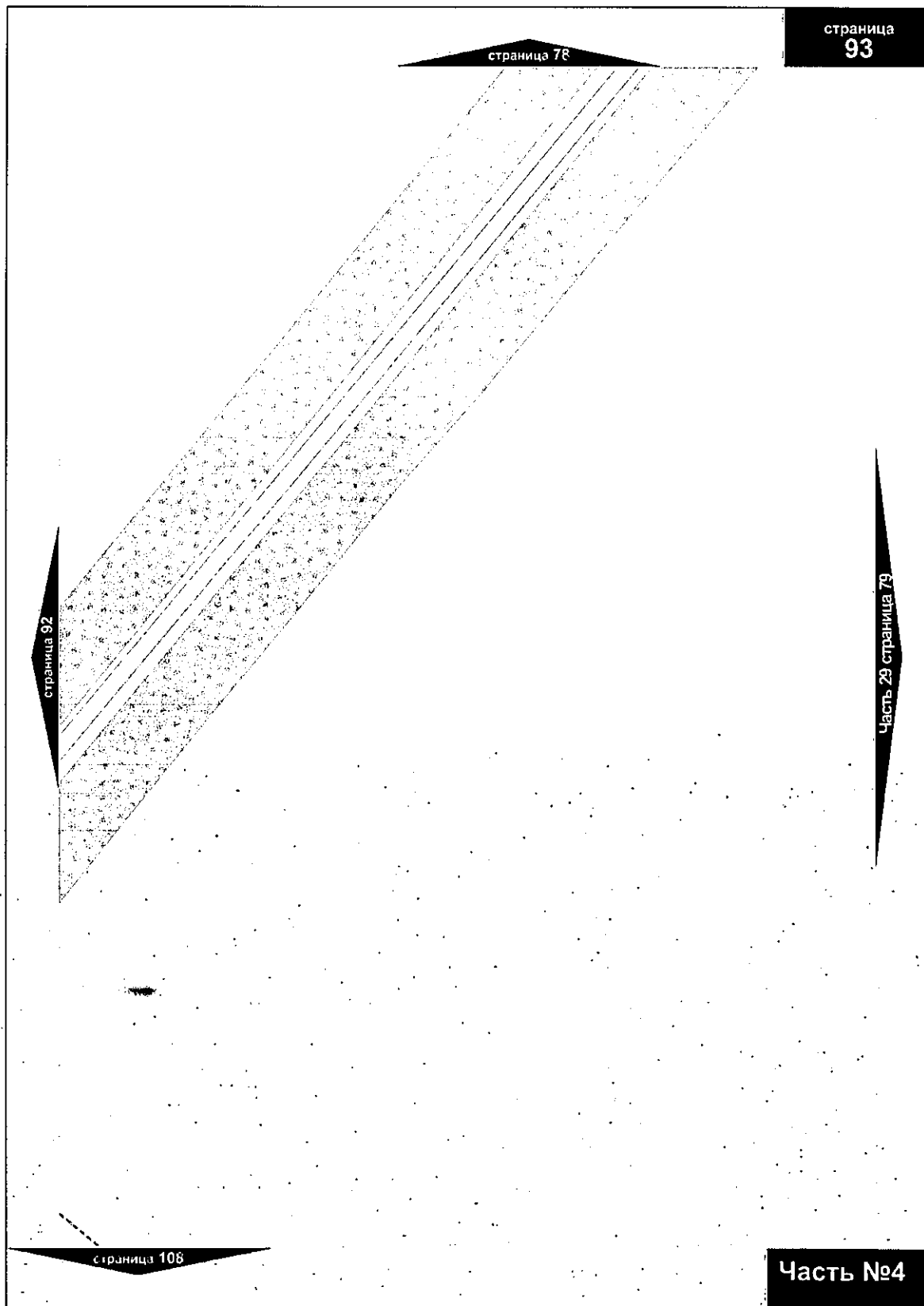

страница  
**93**

**Часть №4**

»

Приложение № 55  
к постановлению Администрации города Омска  
от 2 февраля 2022 года № 30-п

«

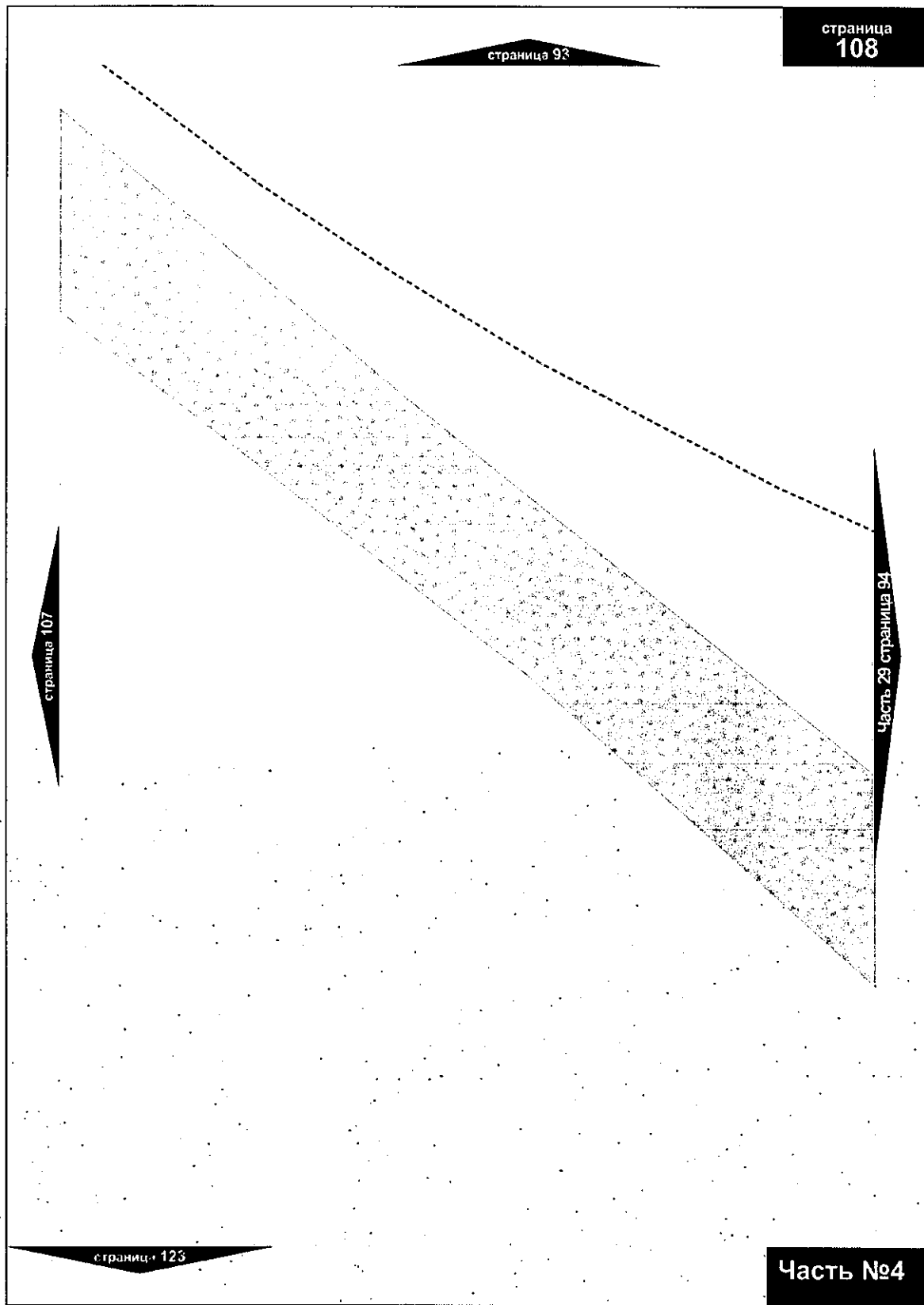

»



Приложение № 56  
к постановлению Администрации города Омска  
от 2 февраля 2022 года № 30-П

«

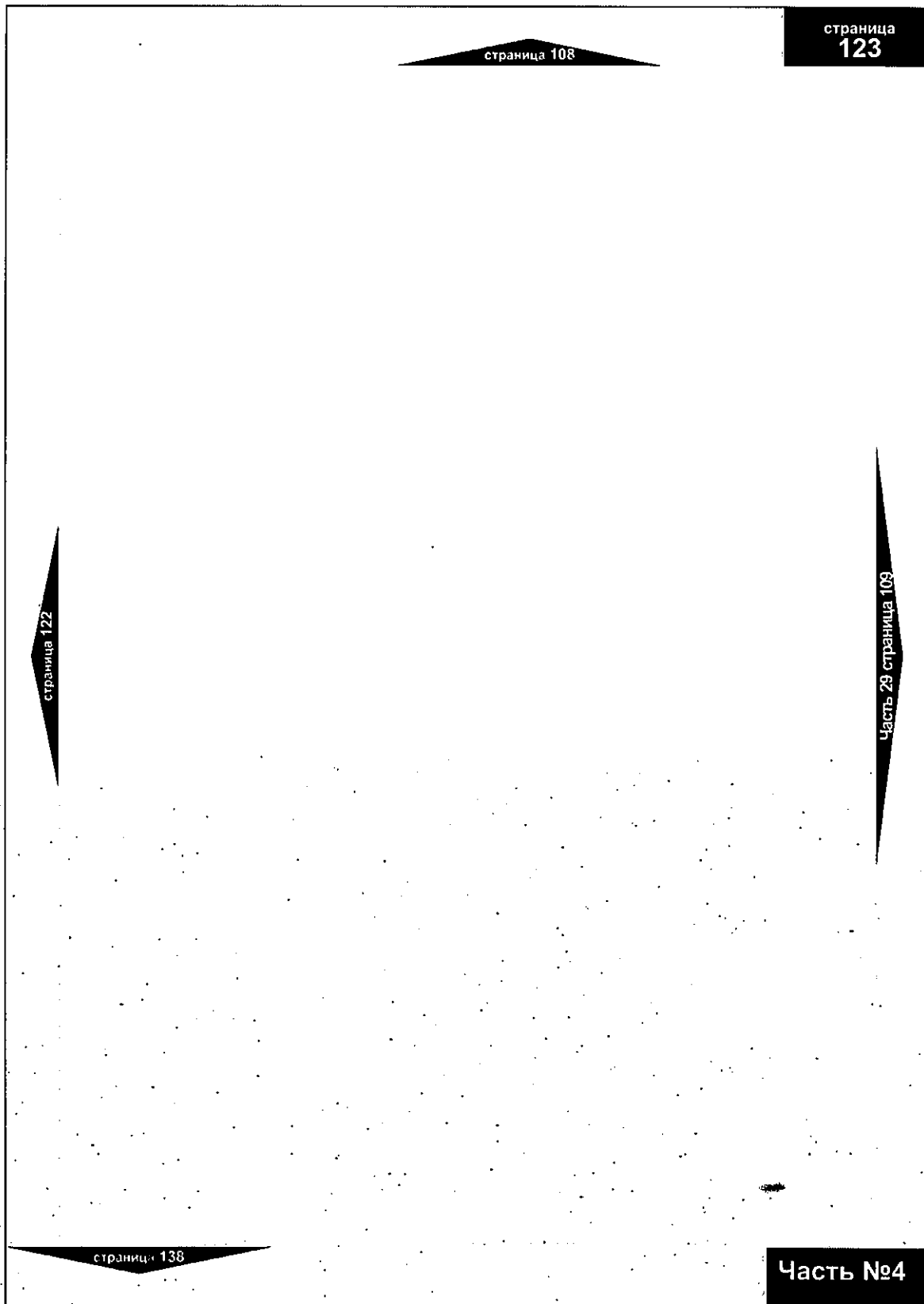

Часть №4

»

A handwritten signature in black ink, consisting of several loops and a long horizontal stroke.

Приложение № 57  
к постановлению Администрации города Омска  
от 2 февраля 2022 года № 30-п

«

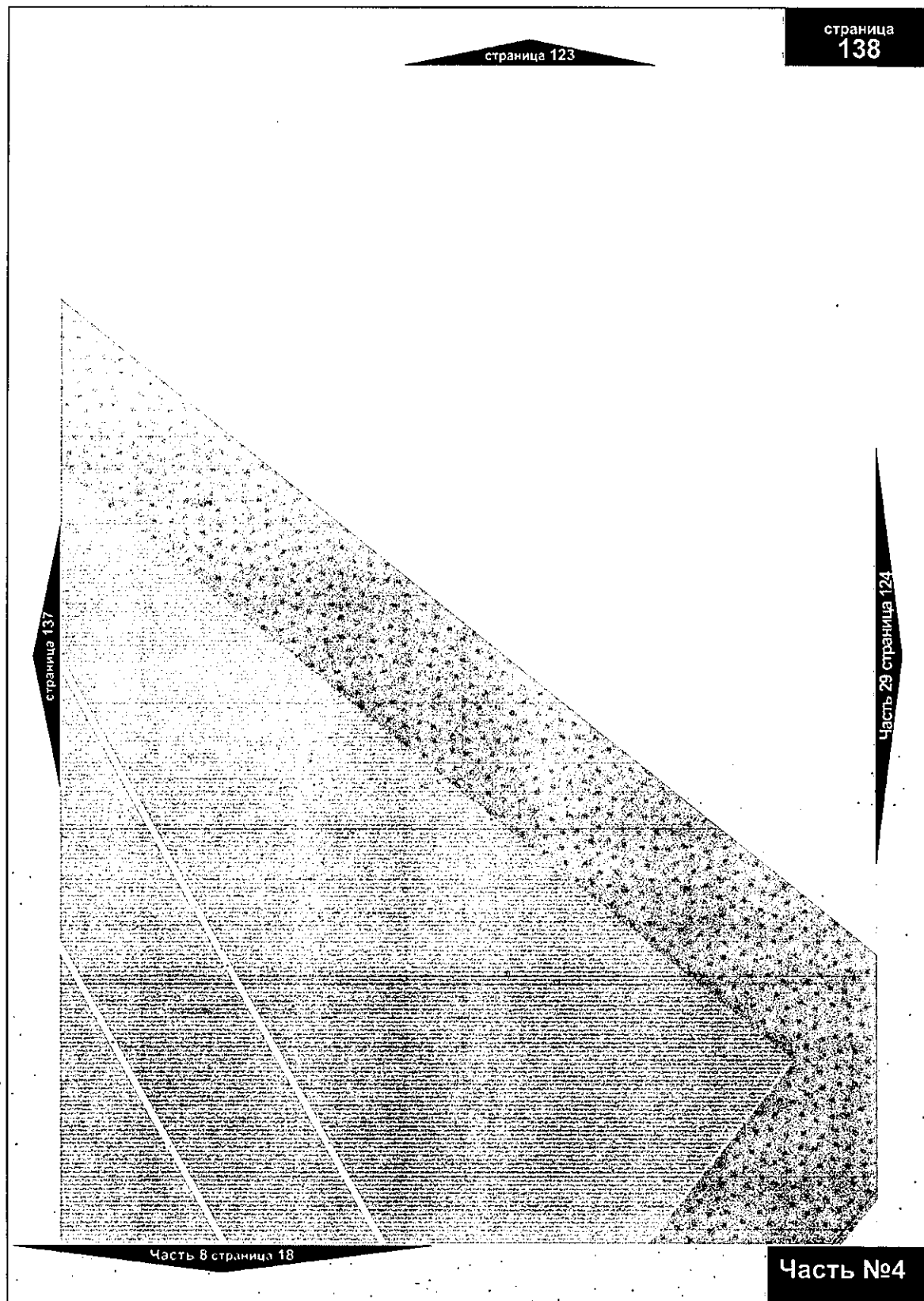

»

Расположение частей карты мест размещения рекламных конструкций

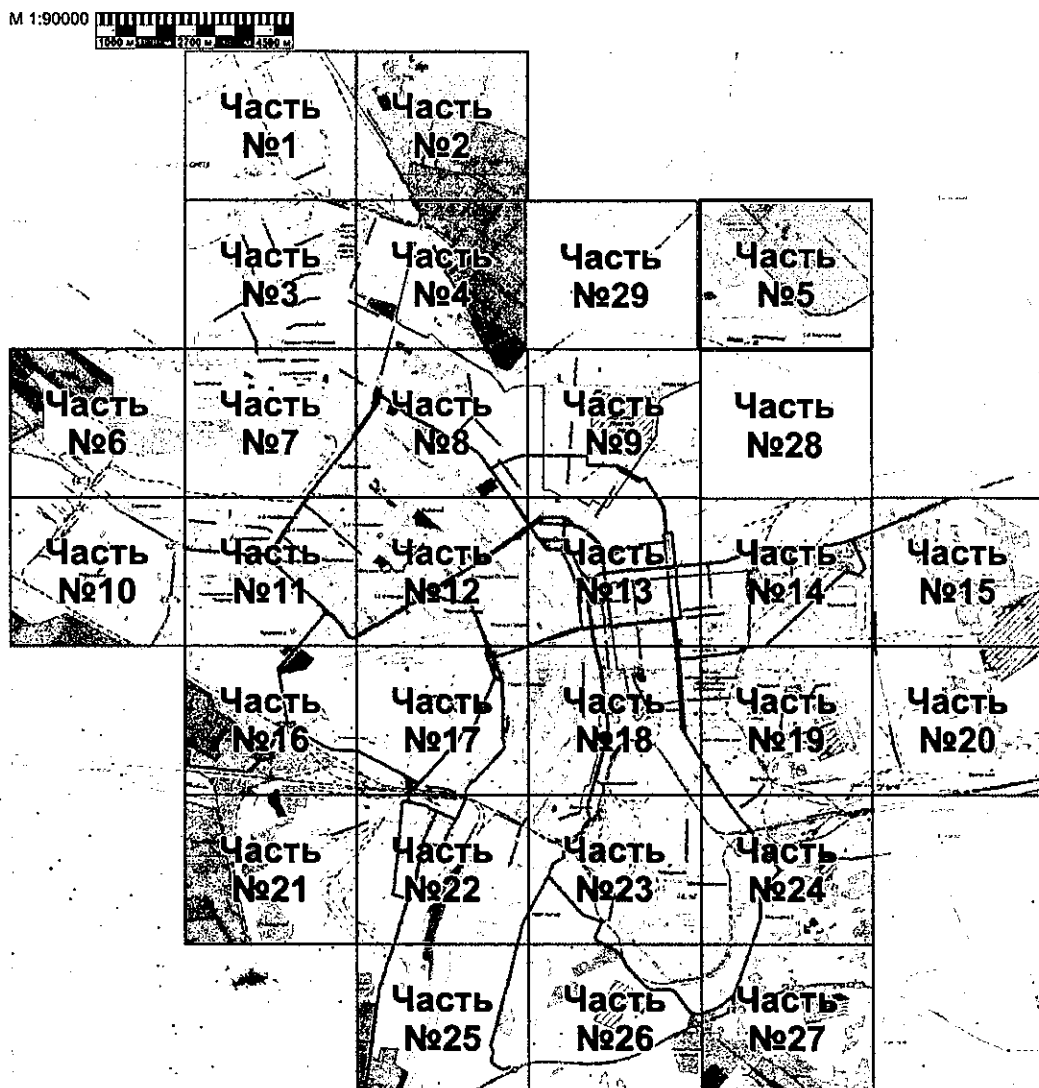

«

**Расположение сегментов ЧАСТИ № 5 карты мест размещения  
рекламных конструкций с указанием их номеров страниц**

М 1:15000 

стр. <b>4</b>	стр. <b>5</b>	стр. <b>6</b>	стр. <b>7</b>	стр. <b>8</b>	стр. <b>9</b>	стр. <b>10</b>	стр. <b>11</b>	стр. <b>12</b>	стр. <b>13</b>	стр. <b>14</b>	стр. <b>15</b>	стр. <b>16</b>	стр. <b>17</b>	стр. <b>18</b>
стр. <b>19</b>	стр. <b>20</b>	стр. <b>21</b>	стр. <b>22</b>	стр. <b>23</b>	стр. <b>24</b>	стр. <b>25</b>	стр. <b>26</b>	стр. <b>27</b>	стр. <b>28</b>	стр. <b>29</b>	стр. <b>30</b>	стр. <b>31</b>	стр. <b>32</b>	стр. <b>33</b>
стр. <b>34</b>	стр. <b>35</b>	стр. <b>36</b>	стр. <b>37</b>	стр. <b>38</b>	стр. <b>39</b>	стр. <b>40</b>	стр. <b>41</b>	стр. <b>42</b>	стр. <b>43</b>	стр. <b>44</b>	стр. <b>45</b>	стр. <b>46</b>	стр. <b>47</b>	стр. <b>48</b>
стр. <b>49</b>	стр. <b>50</b>	стр. <b>51</b>	стр. <b>52</b>	стр. <b>53</b>	стр. <b>54</b>	стр. <b>55</b>	стр. <b>56</b>	стр. <b>57</b>	стр. <b>58</b>	стр. <b>59</b>	стр. <b>60</b>	стр. <b>61</b>	стр. <b>62</b>	стр. <b>63</b>
стр. <b>64</b>	стр. <b>65</b>	стр. <b>66</b>	стр. <b>67</b>	стр. <b>68</b>	стр. <b>69</b>	стр. <b>70</b>	стр. <b>71</b>	стр. <b>72</b>	стр. <b>73</b>	стр. <b>74</b>	стр. <b>75</b>	стр. <b>76</b>	стр. <b>77</b>	стр. <b>78</b>
стр. <b>79</b>	стр. <b>80</b>	стр. <b>81</b>	стр. <b>82</b>	стр. <b>83</b>	стр. <b>84</b>	стр. <b>85</b>	стр. <b>86</b>	стр. <b>87</b>	стр. <b>88</b>	стр. <b>89</b>	стр. <b>90</b>	стр. <b>91</b>	стр. <b>92</b>	стр. <b>93</b>
стр. <b>94</b>	стр. <b>95</b>	стр. <b>96</b>	стр. <b>97</b>	стр. <b>98</b>	стр. <b>99</b>	стр. <b>100</b>	стр. <b>101</b>	стр. <b>102</b>	стр. <b>103</b>	стр. <b>104</b>	стр. <b>105</b>	стр. <b>106</b>	стр. <b>107</b>	стр. <b>108</b>
стр. <b>109</b>	стр. <b>110</b>	стр. <b>111</b>	стр. <b>112</b>	стр. <b>113</b>	стр. <b>114</b>	стр. <b>115</b>	стр. <b>116</b>	стр. <b>117</b>	стр. <b>118</b>	стр. <b>119</b>	стр. <b>120</b>	стр. <b>121</b>	стр. <b>122</b>	стр. <b>123</b>
стр. <b>124</b>	стр. <b>125</b>	стр. <b>126</b>	стр. <b>127</b>	стр. <b>128</b>	стр. <b>129</b>	стр. <b>130</b>	стр. <b>131</b>	стр. <b>132</b>	стр. <b>133</b>	стр. <b>134</b>	стр. <b>135</b>	стр. <b>136</b>	стр. <b>137</b>	стр. <b>138</b>

Часть 29

Часть 28

»

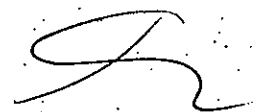

Приложение № 60  
к постановлению Администрации города Омска  
от 2 февраля 2022 года № 30-п

«

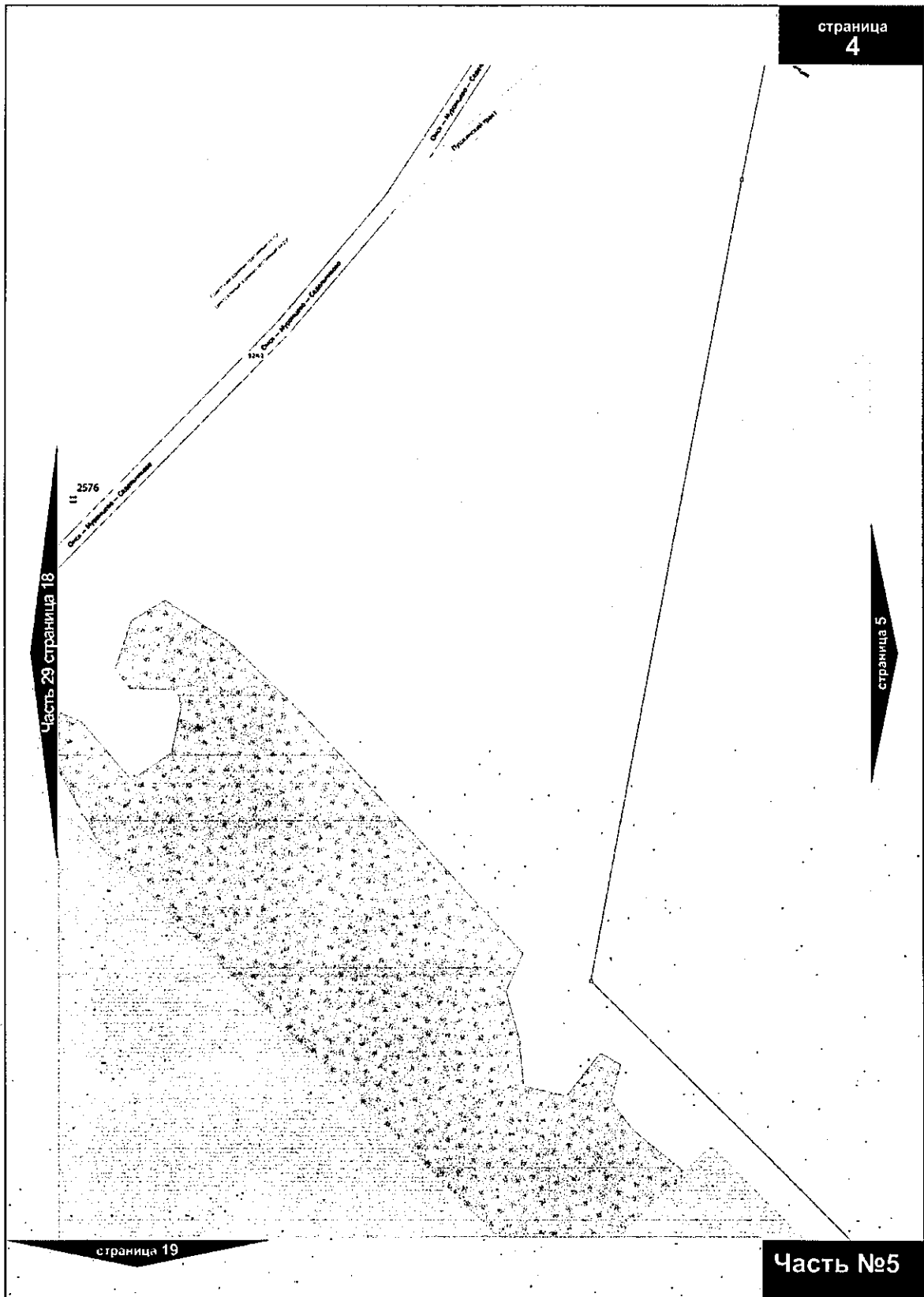

»

Приложение № 61  
к постановлению Администрации города Омска  
от 2 февраля 2022 года № 30-п

«

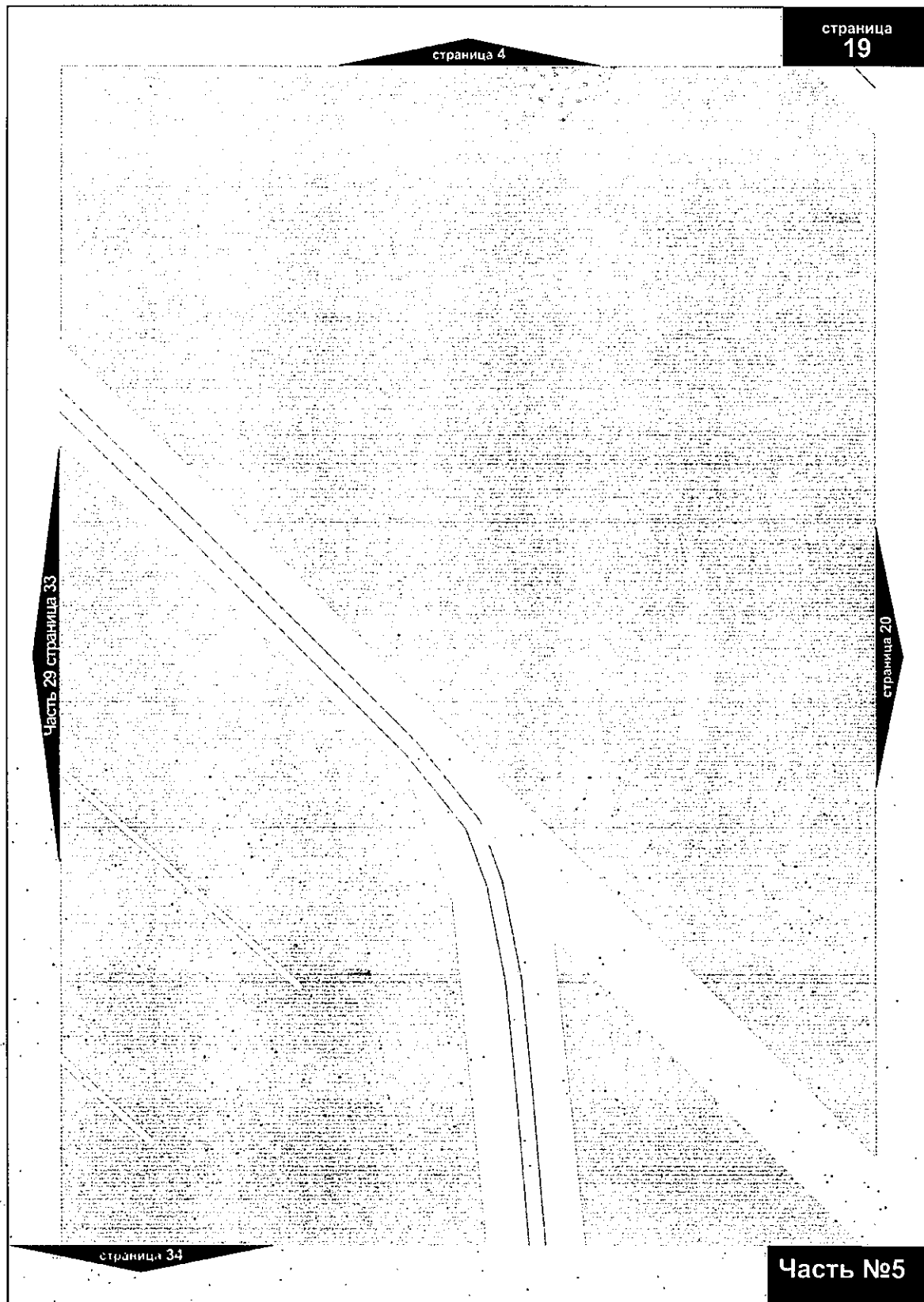

»

Приложение № 62  
к постановлению Администрации города Омска  
от 2 февраля 2022 года № 30-п

«

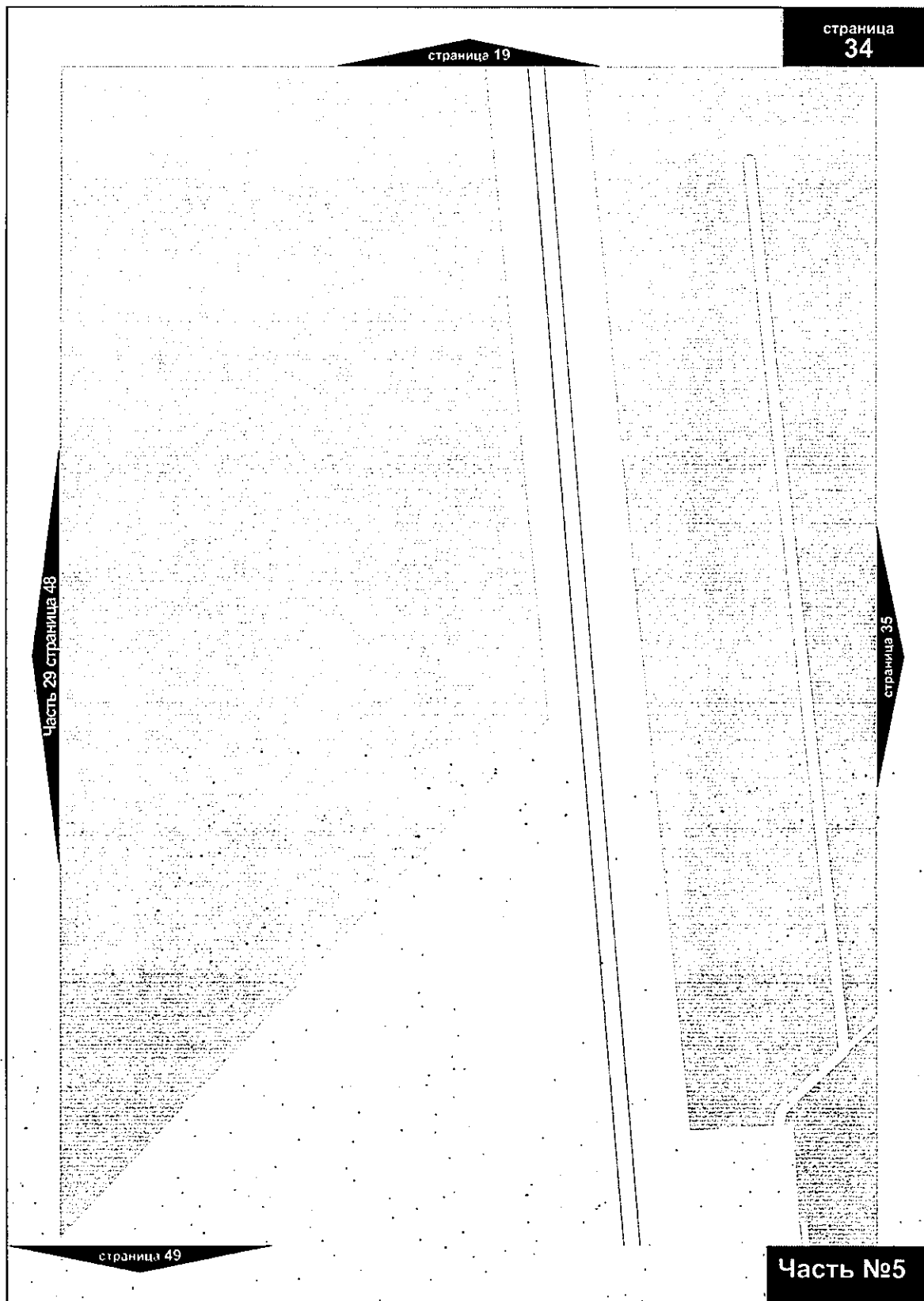

Часть №5

»

Приложение № 63  
к постановлению Администрации города Омска  
от 2 февраля 2022 года № 30-П

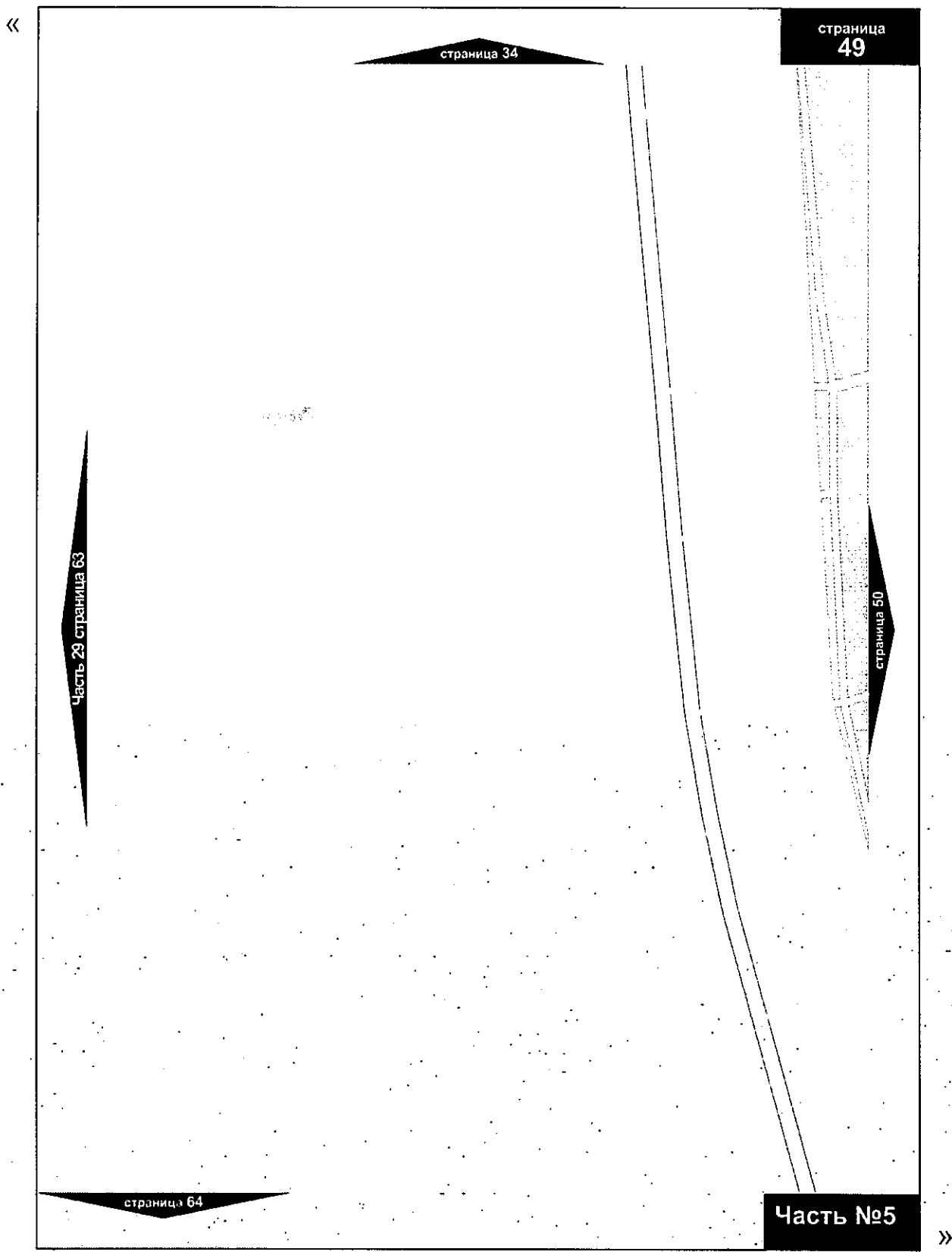



Приложение № 64  
к постановлению Администрации города Омска  
от 2 февраля 2022 года № 30-п

«

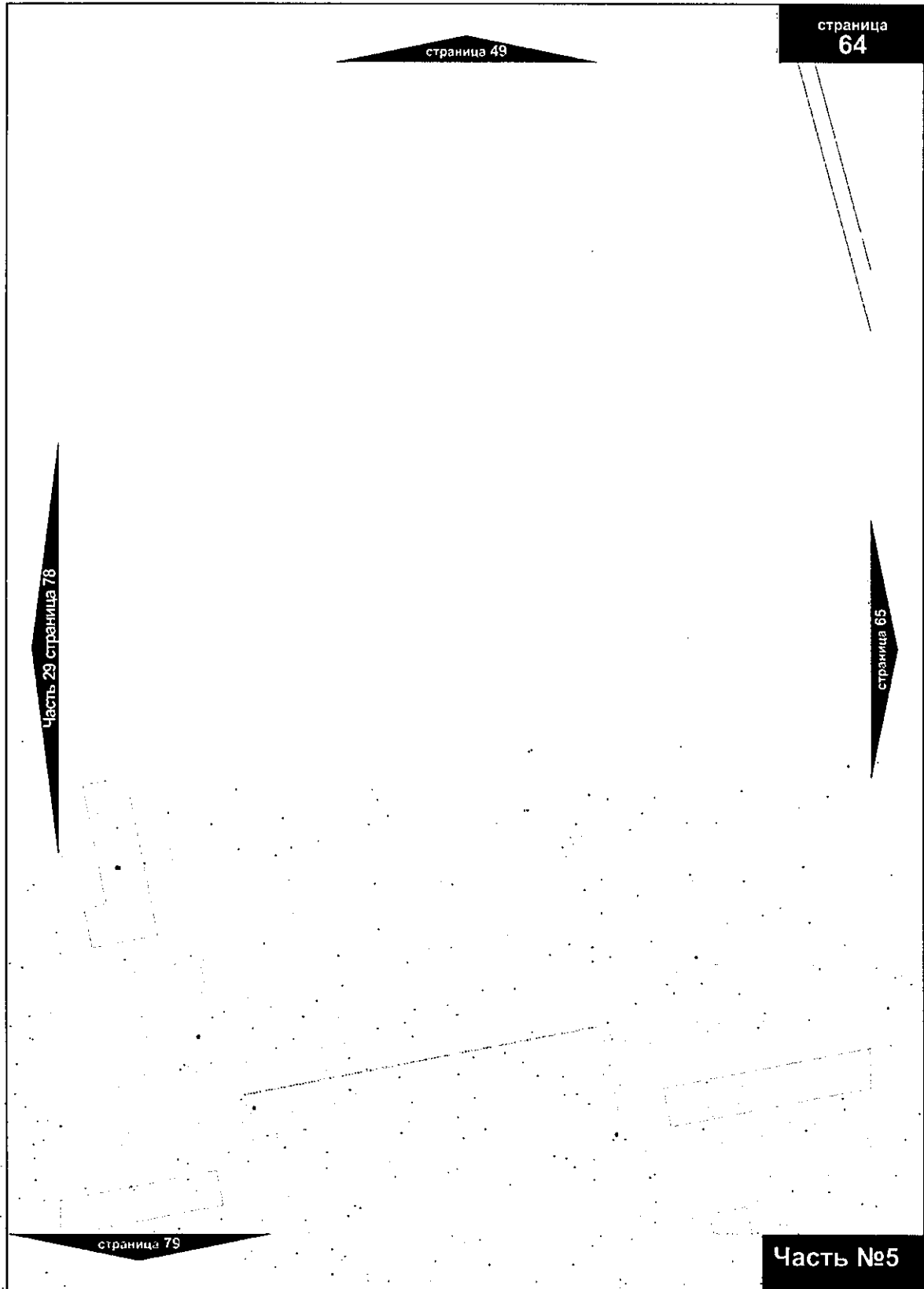

Часть №5

Приложение № 65  
к постановлению Администрации города Омска  
от 2 февраля 2022 года № 30-п

«

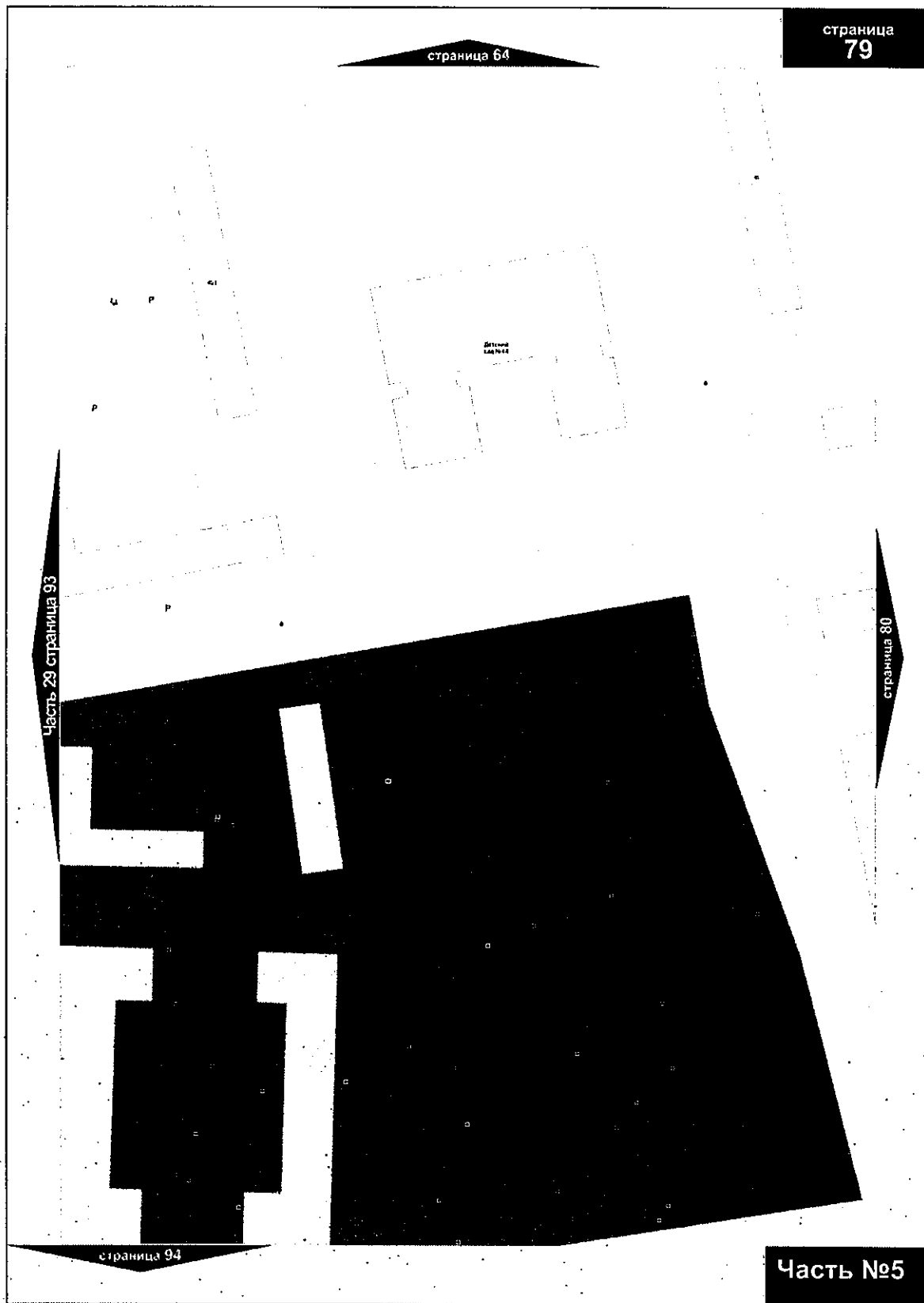

»

Приложение № 66  
к постановлению Администрации города Омска  
от 2 февраля 2022 года № 30-п

«

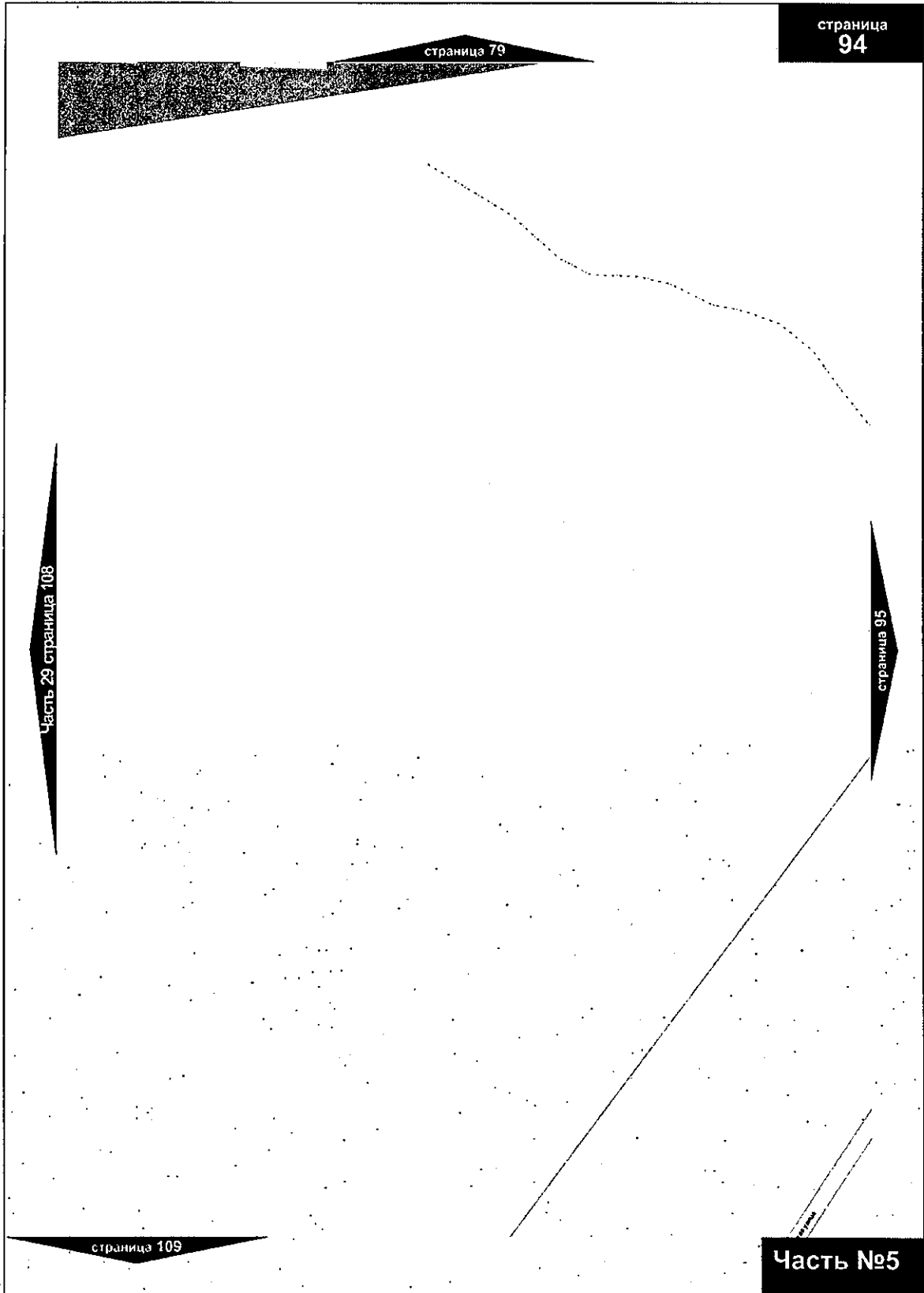

»

Приложение № 67  
к постановлению Администрации города Омска  
от 2 февраля 2022 года № 30-п

«

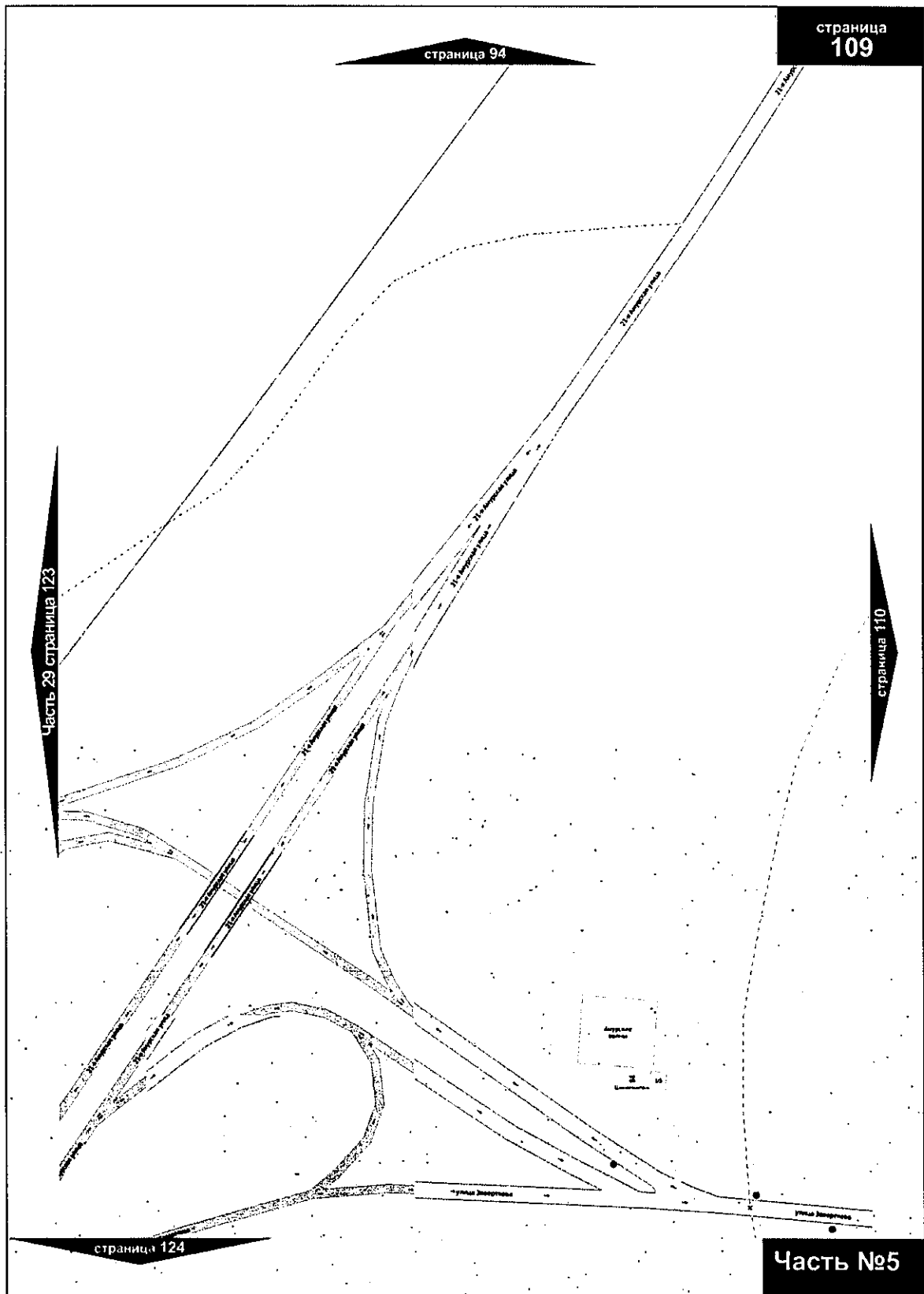

»

Приложение № 68  
к постановлению Администрации города Омска  
от 2 февраля 2022 года № 30-п

«

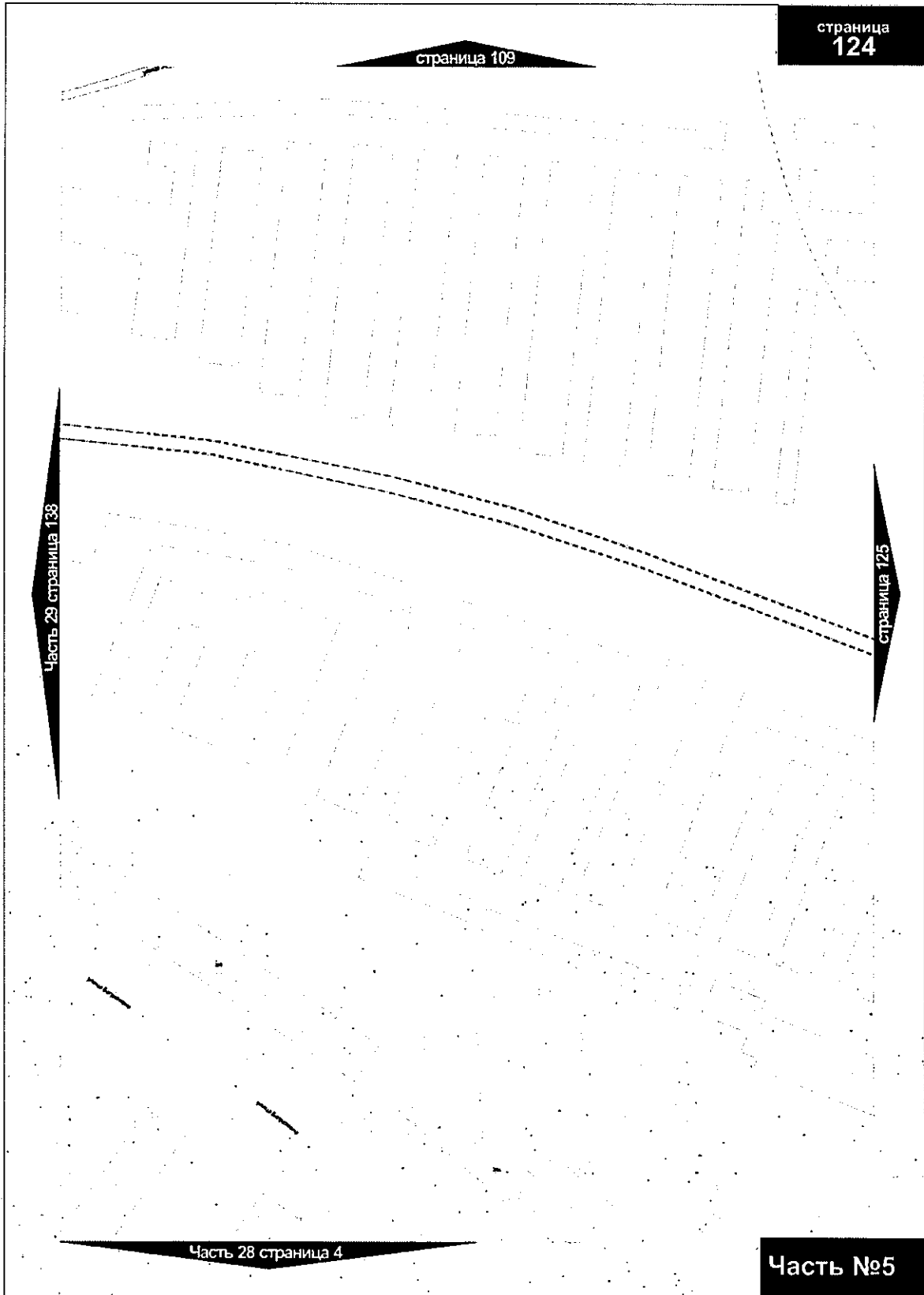

»

«

**Расположение частей карты мест размещения рекламных конструкций**

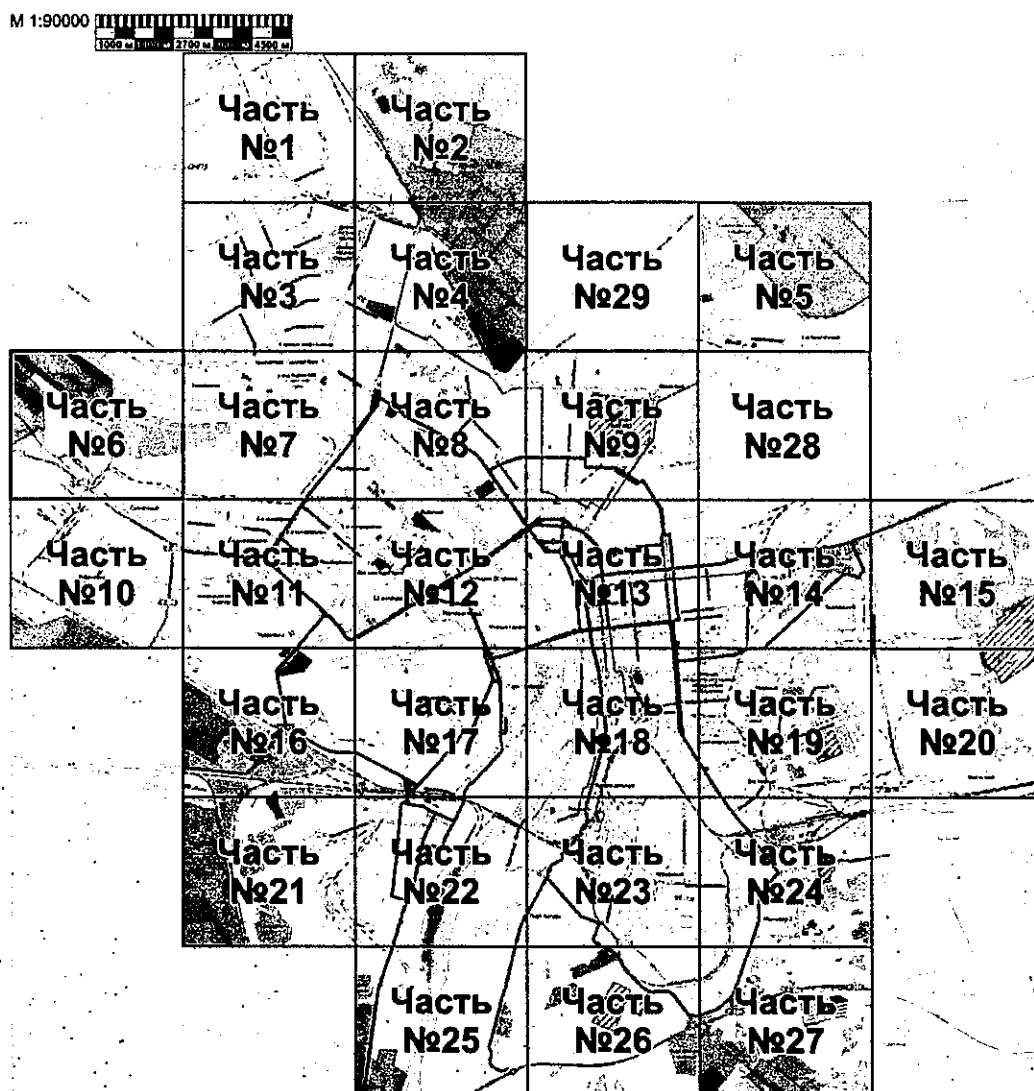

»

Приложение № 70  
к постановлению Администрации города Омска  
от 2 февраля 2022 года № 30-п

«

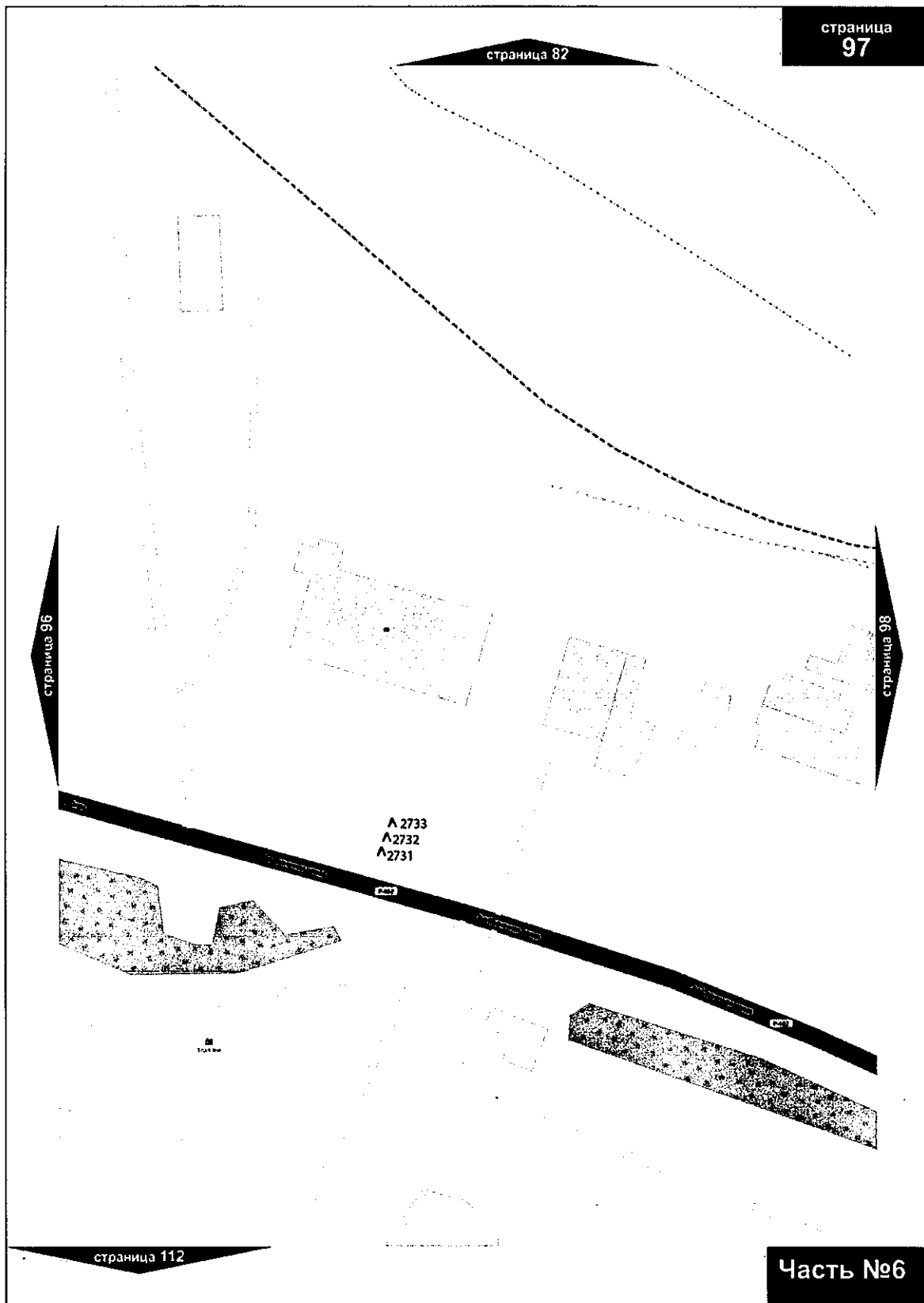

»  
*[Handwritten signature]*

«

Расположение частей карты мест размещения рекламных конструкций

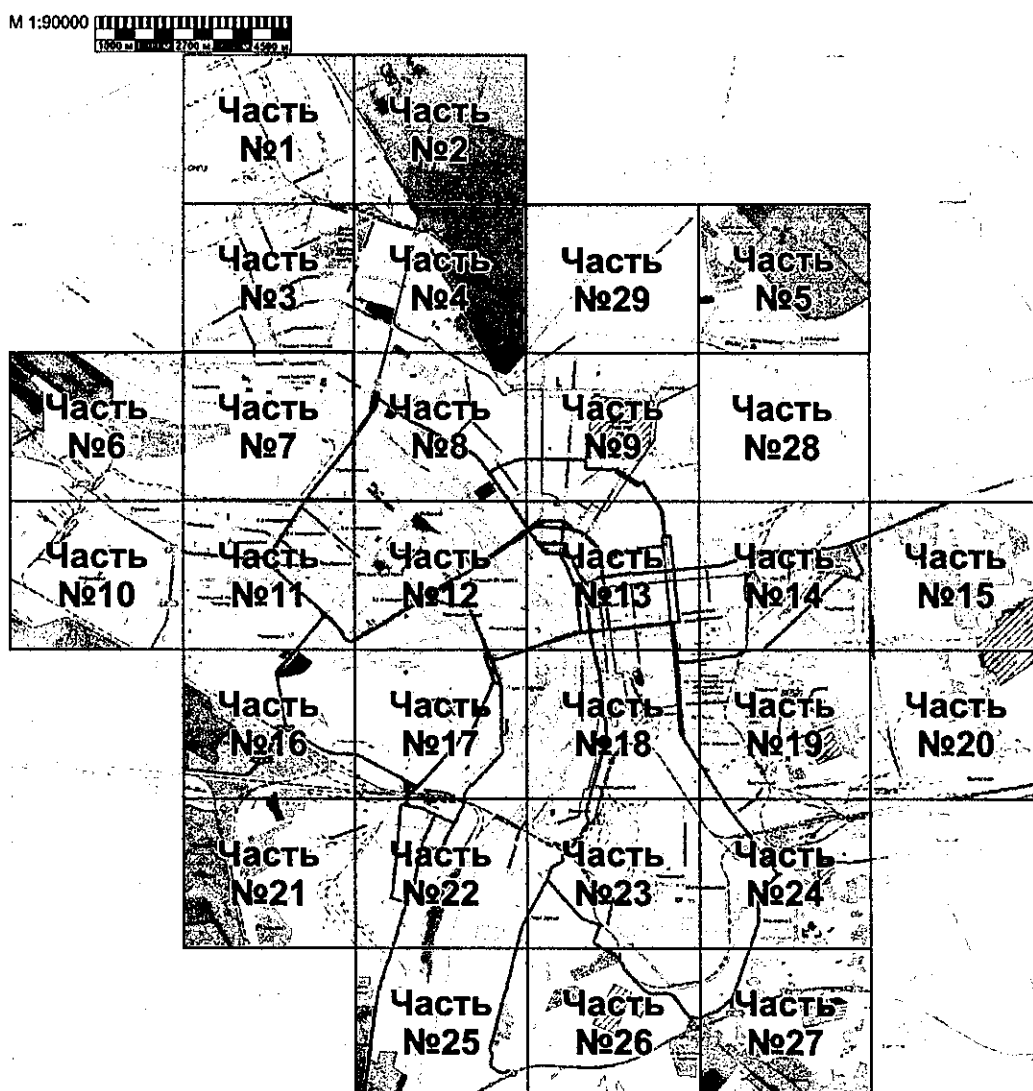

Часть №7

»



Приложение № 72  
к постановлению Администрации города Омска  
от 2 февраля 2022 года № 30-п

«

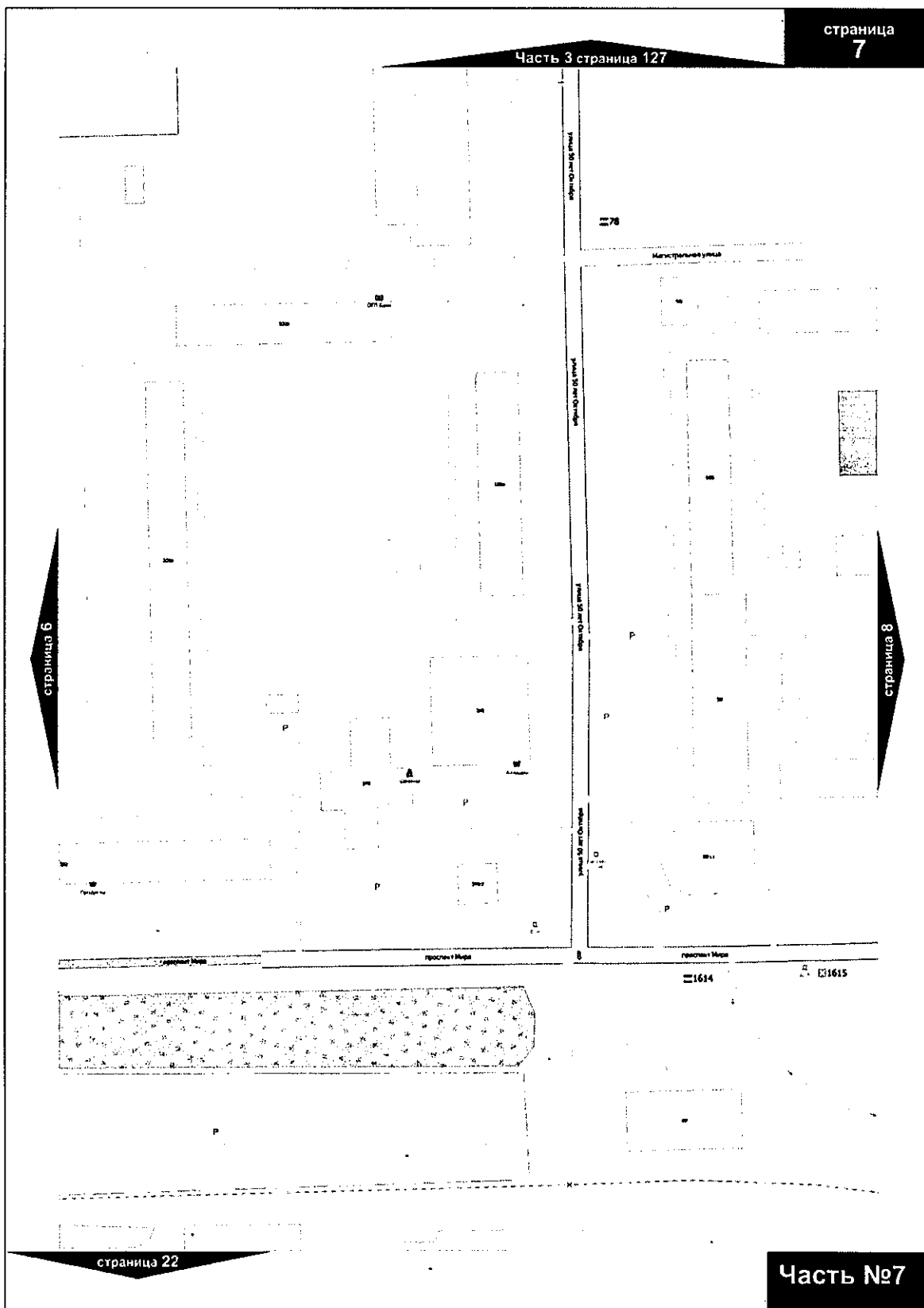

»

Приложение № 73  
к постановлению Администрации города Омска  
от 2 февраля 2022 года № 30-п

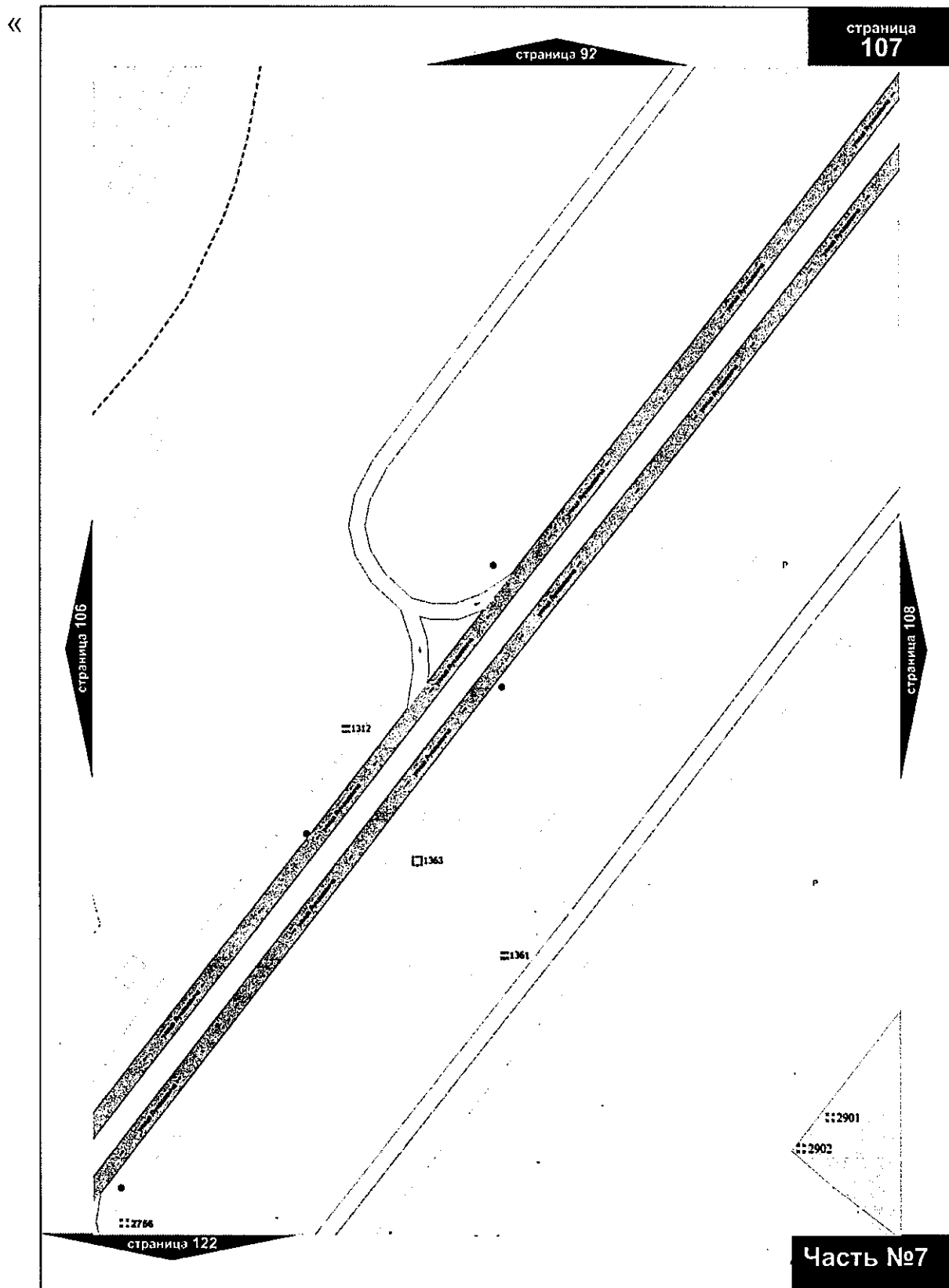

Handwritten signature or mark.

Приложение № 74  
к постановлению Администрации города Омска  
от 2 февраля 2022 года № 30-п

«

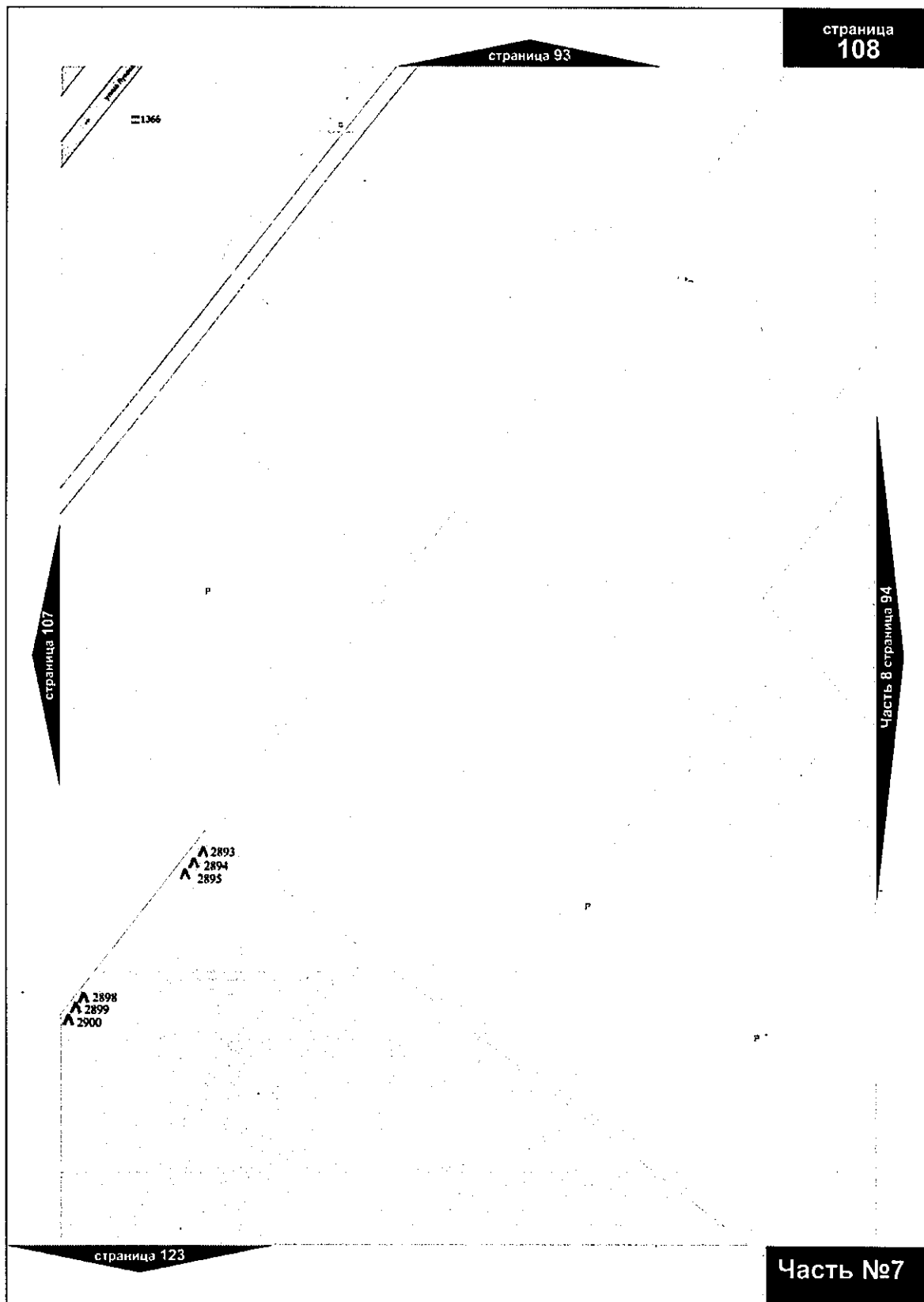

»

Приложение № 75  
к постановлению Администрации города Омска  
от 2 февраля 2022 года № 30-п

«

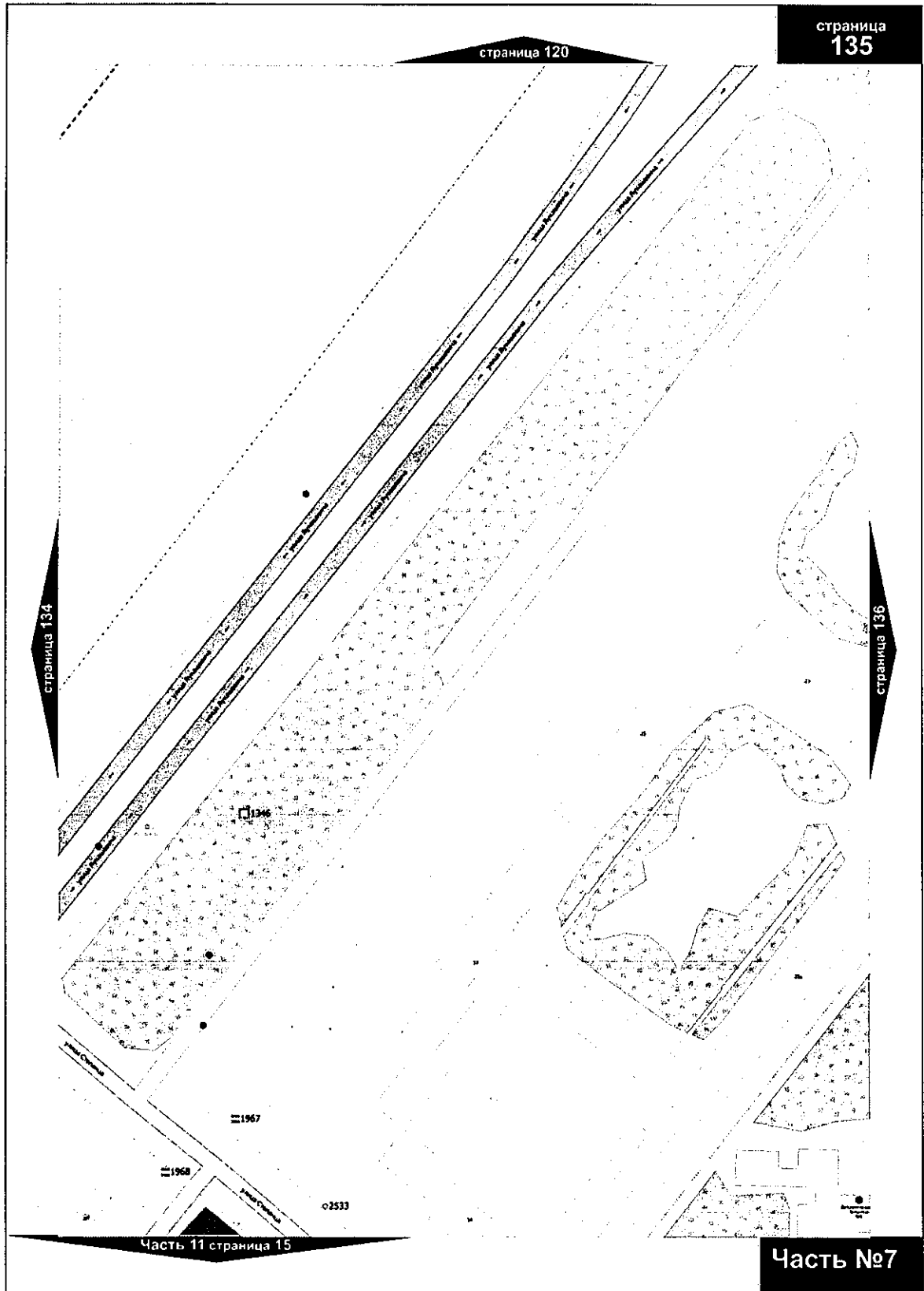

»

Handwritten signature or mark, possibly a stylized letter 'F' or similar, located at the bottom right of the page.

«

Расположение частей карты мест размещения рекламных конструкций

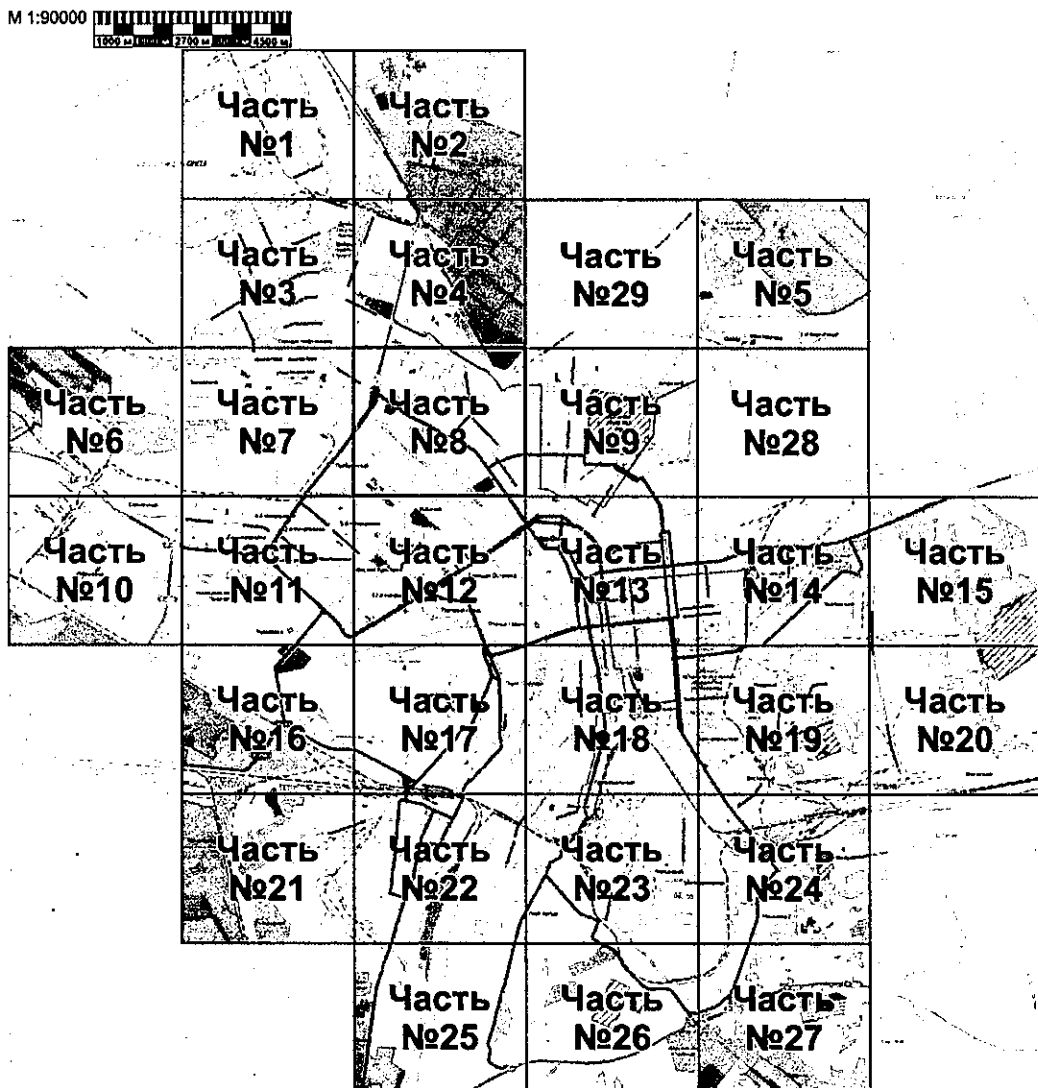

Часть №8

»

Приложение № 77  
к постановлению Администрации города Омска  
от 2 февраля 2022 года № 30-п

«

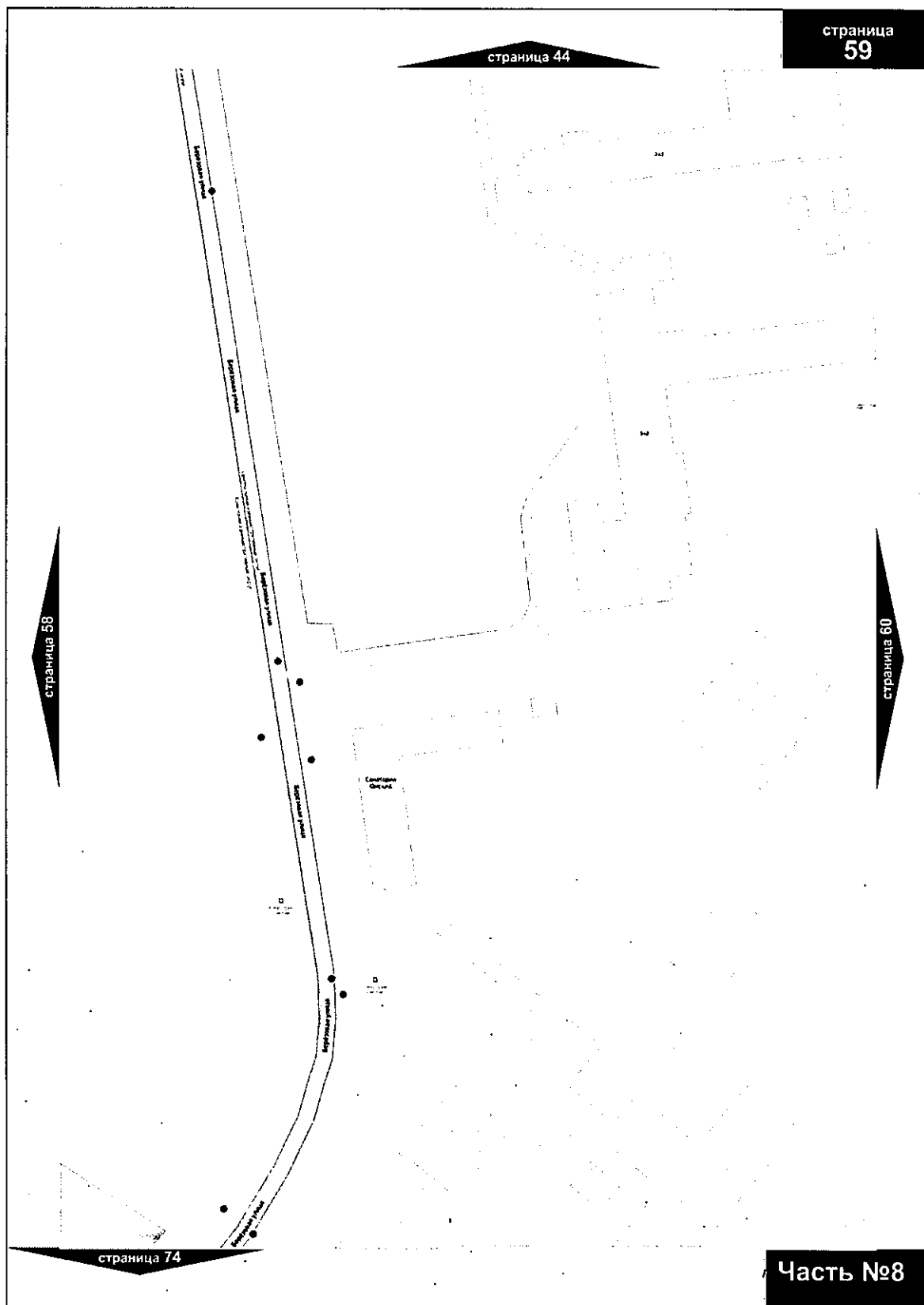

Часть №8

»

Приложение № 78  
к постановлению Администрации города Омска  
от 2 февраля 2022 года № 30-п

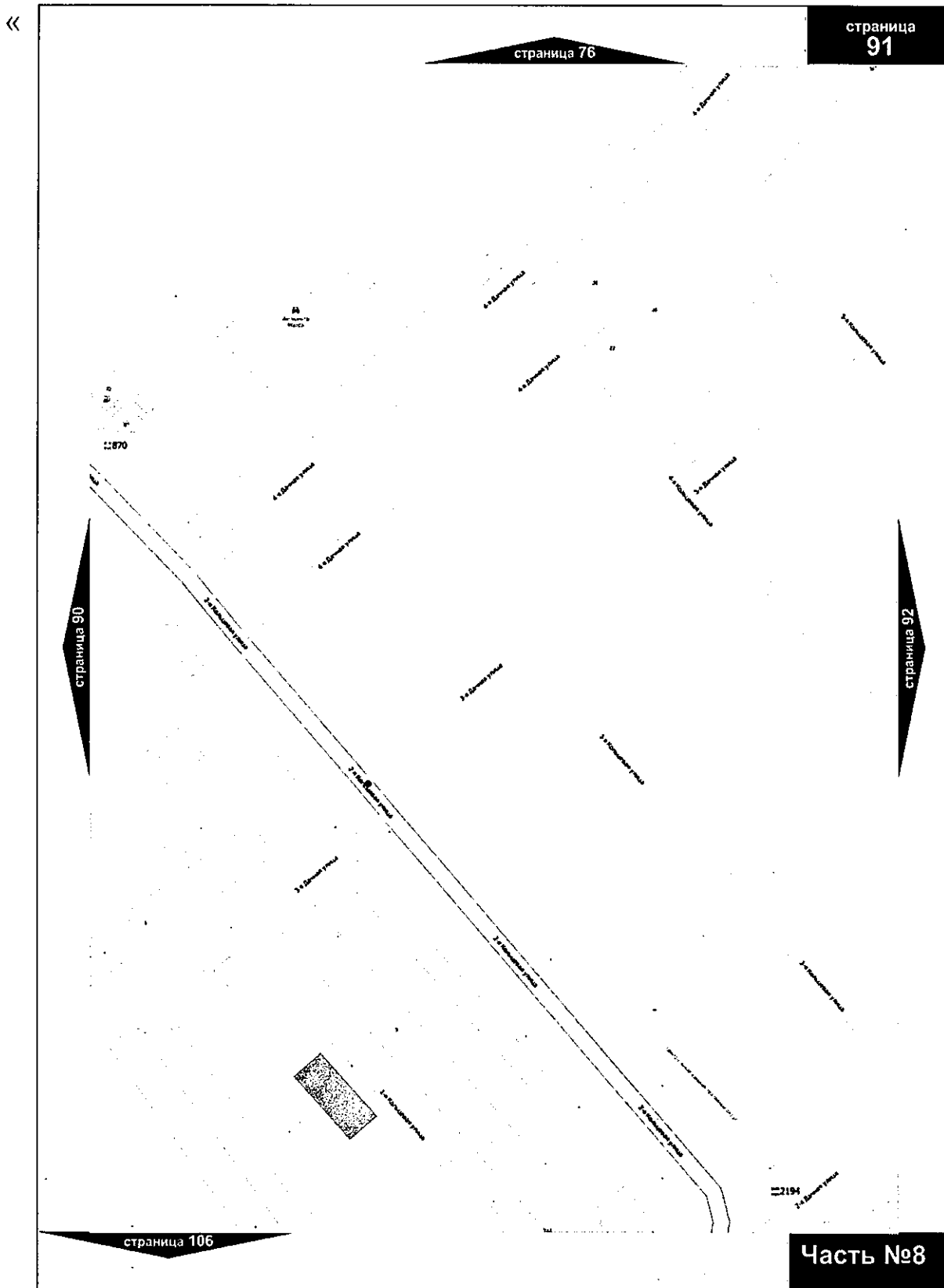

*[Handwritten signature]*

Приложение № 79  
к постановлению Администрации города Омска  
от 2 февраля 2022 года № 30-п

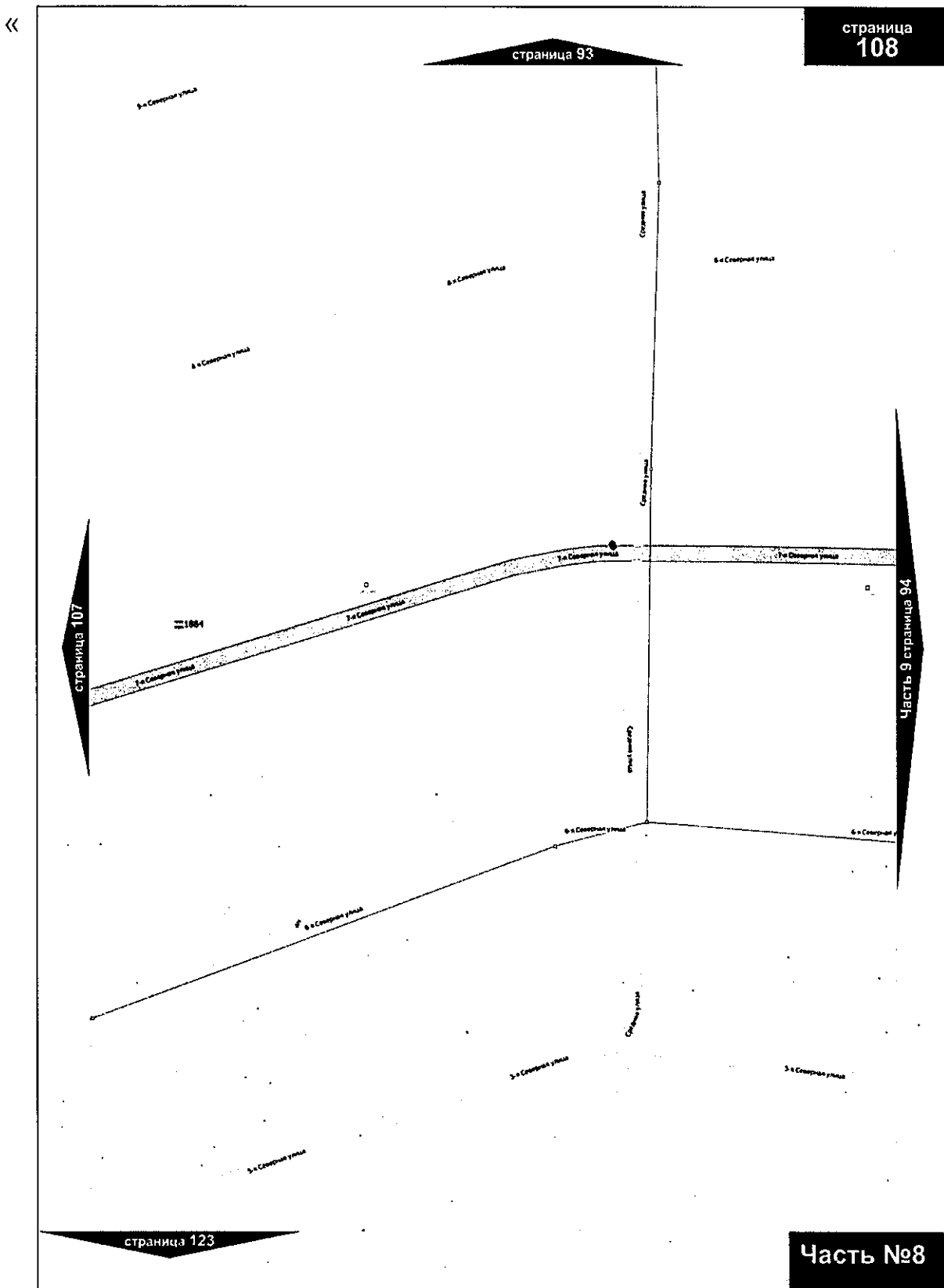



Приложение № 80  
к постановлению Администрации города Омска  
от 2 февраля 2022 года № 30-п

«

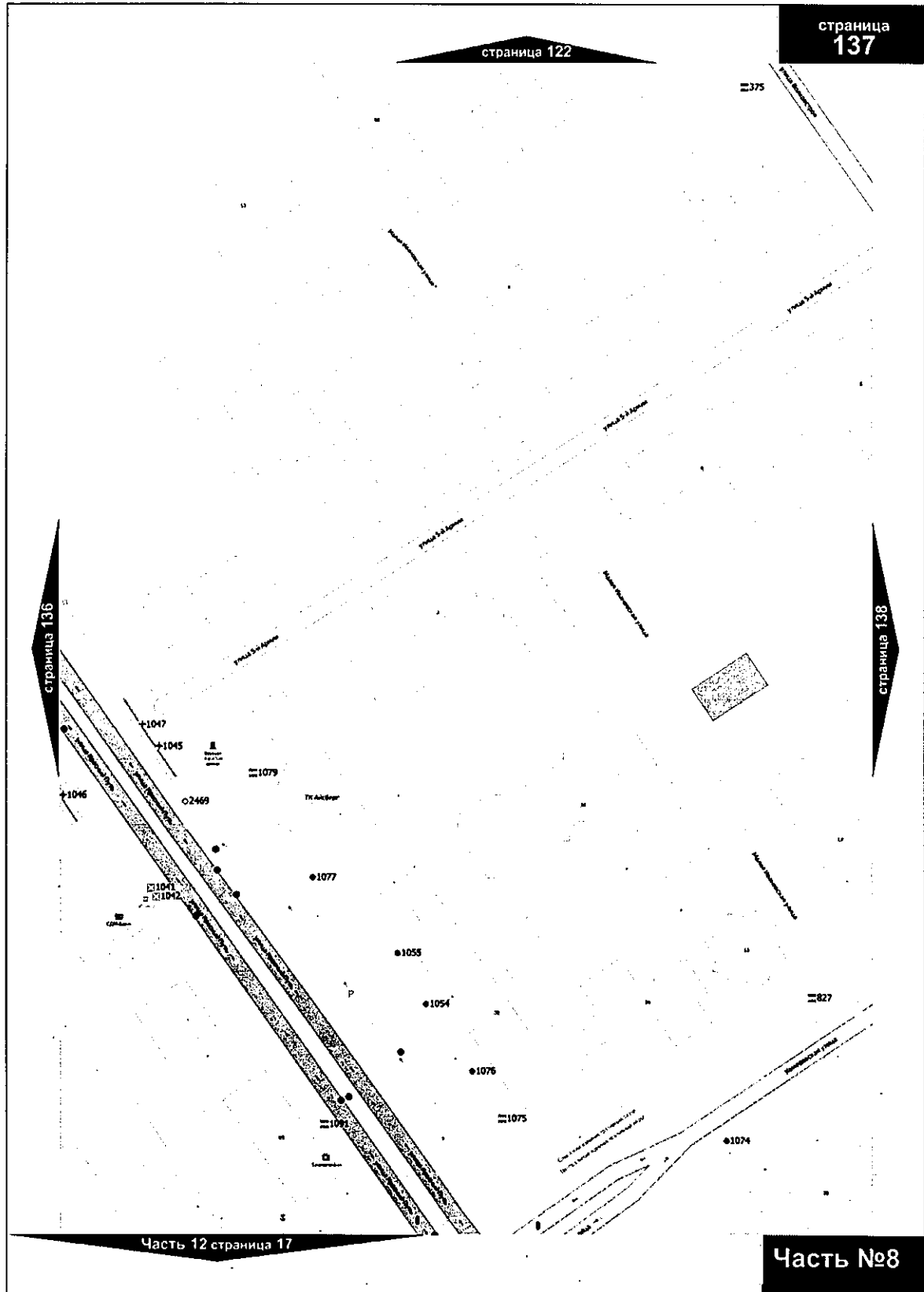

»

Расположение частей карты мест размещения рекламных конструкций

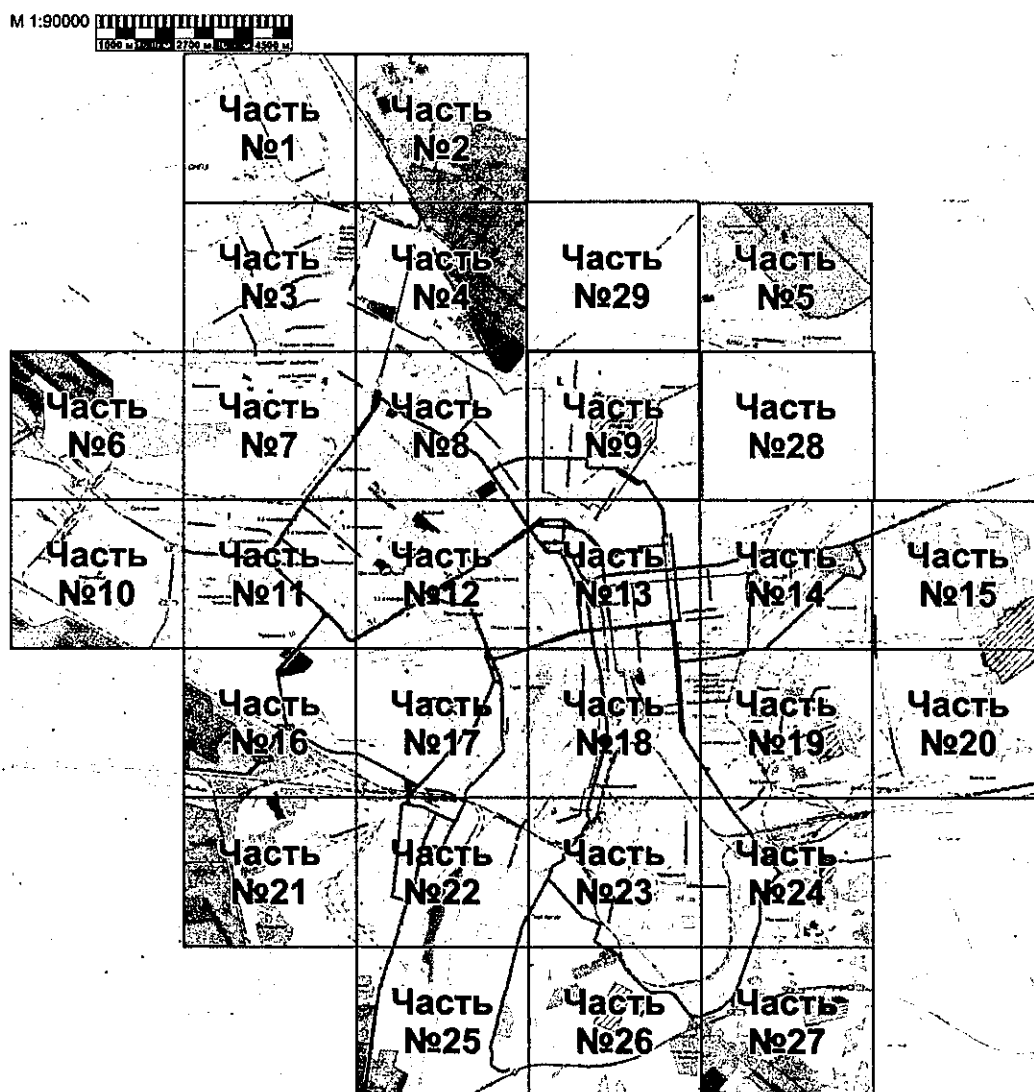

»

Расположение сегментов ЧАСТИ № 9 карты мест размещения  
рекламных конструкций с указанием их номеров страниц

М 1:15000

Часть 29

стр. 4	стр. 5	стр. 6	стр. 7	стр. 8	стр. 9	стр. 10	стр. 11	стр. 12	стр. 13	стр. 14	стр. 15	стр. 16	стр. 17	стр. 18
стр. 19	стр. 20	стр. 21	стр. 22	стр. 23	стр. 24	стр. 25	стр. 26	стр. 27	стр. 28	стр. 29	стр. 30	стр. 31	стр. 32	стр. 33
стр. 34	стр. 35	стр. 36	стр. 37	стр. 38	стр. 39	стр. 40	стр. 41	стр. 42	стр. 43	стр. 44	стр. 45	стр. 46	стр. 47	стр. 48
стр. 49	стр. 50	стр. 51	стр. 52	стр. 53	стр. 54	стр. 55	стр. 56	стр. 57	стр. 58	стр. 59	стр. 60	стр. 61	стр. 62	стр. 63
стр. 64	стр. 65	стр. 66	стр. 67	стр. 68	стр. 69	стр. 70	стр. 71	стр. 72	стр. 73	стр. 74	стр. 75	стр. 76	стр. 77	стр. 78
стр. 79	стр. 80	стр. 81	стр. 82	стр. 83	стр. 84	стр. 85	стр. 86	стр. 87	стр. 88	стр. 89	стр. 90	стр. 91	стр. 92	стр. 93
стр. 94	стр. 95	стр. 96	стр. 97	стр. 98	стр. 99	стр. 100	стр. 101	стр. 102	стр. 103	стр. 104	стр. 105	стр. 106	стр. 107	стр. 108
стр. 109	стр. 110	стр. 111	стр. 112	стр. 113	стр. 114	стр. 115	стр. 116	стр. 117	стр. 118	стр. 119	стр. 120	стр. 121	стр. 122	стр. 123
стр. 124	стр. 125	стр. 126	стр. 127	стр. 128	стр. 129	стр. 130	стр. 131	стр. 132	стр. 133	стр. 134	стр. 135	стр. 136	стр. 137	стр. 138

Часть 13

Приложение № 83  
к постановлению Администрации города Омска  
от 2 февраля 2022 года № 30-п

«

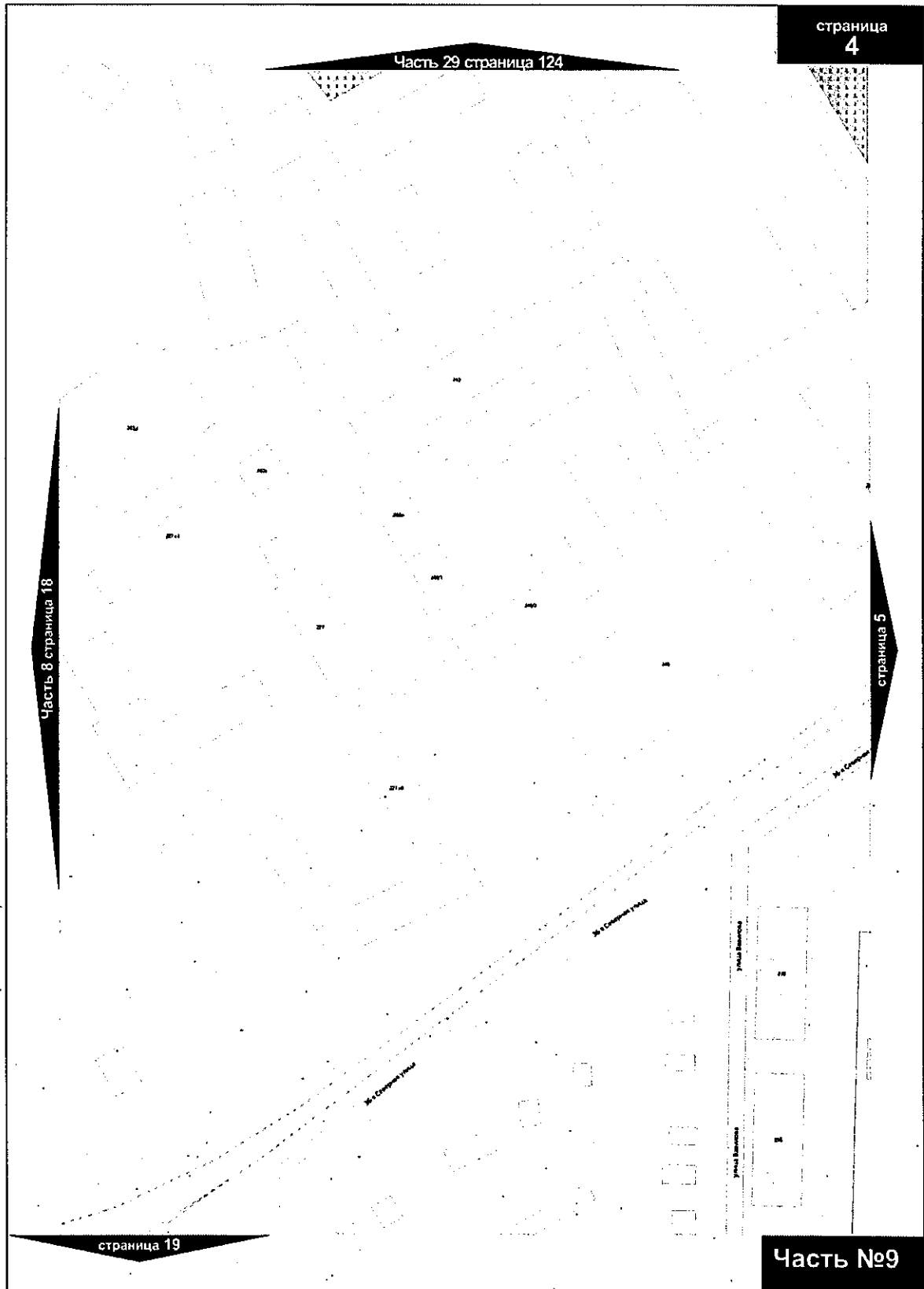

»

Приложение № 84  
к постановлению Администрации города Омска  
от 2 февраля 2022 года № 30-п

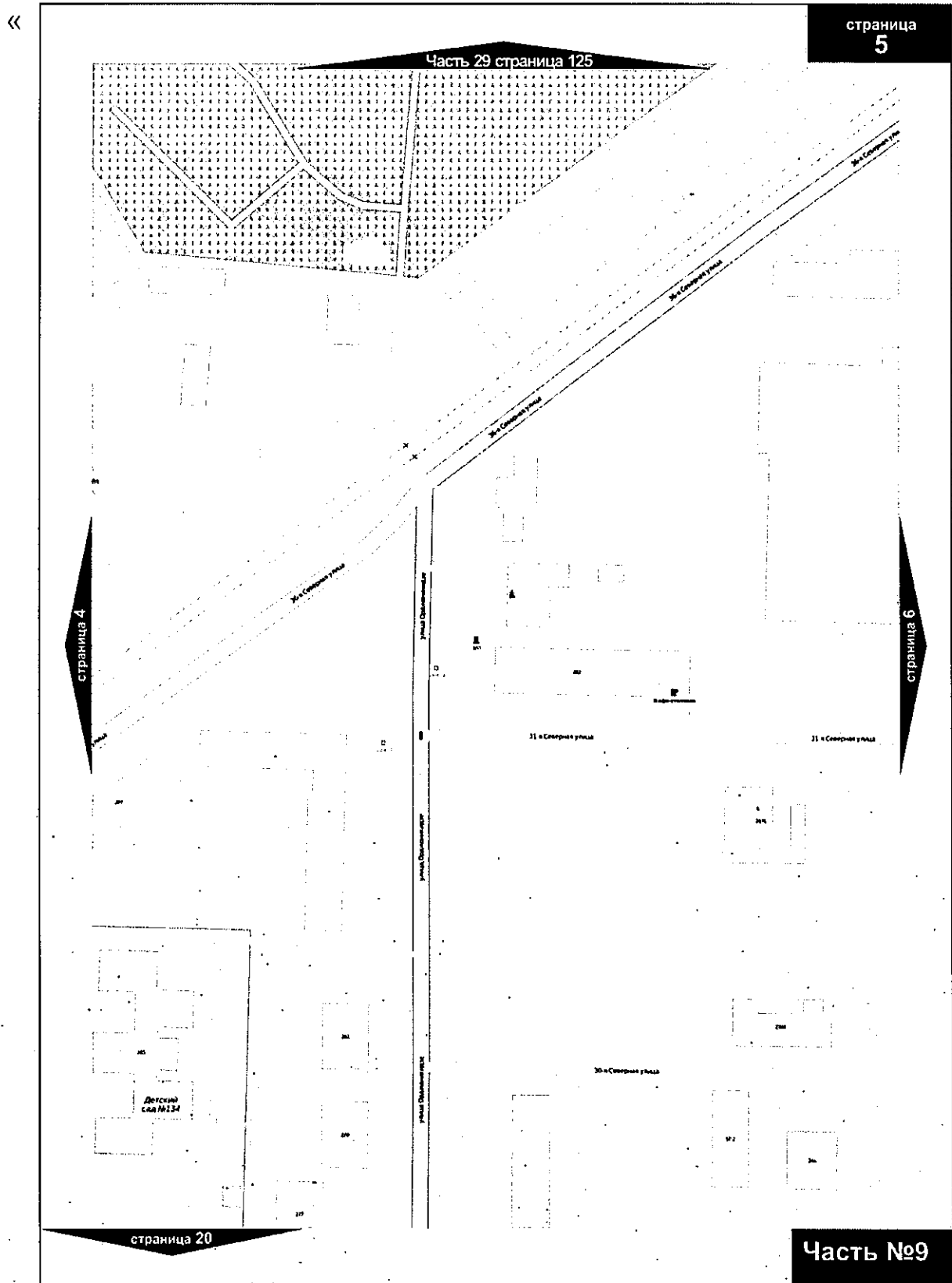

Приложение № 85  
к постановлению Администрации города Омска  
от 2 февраля 2022 года № 30-п

«

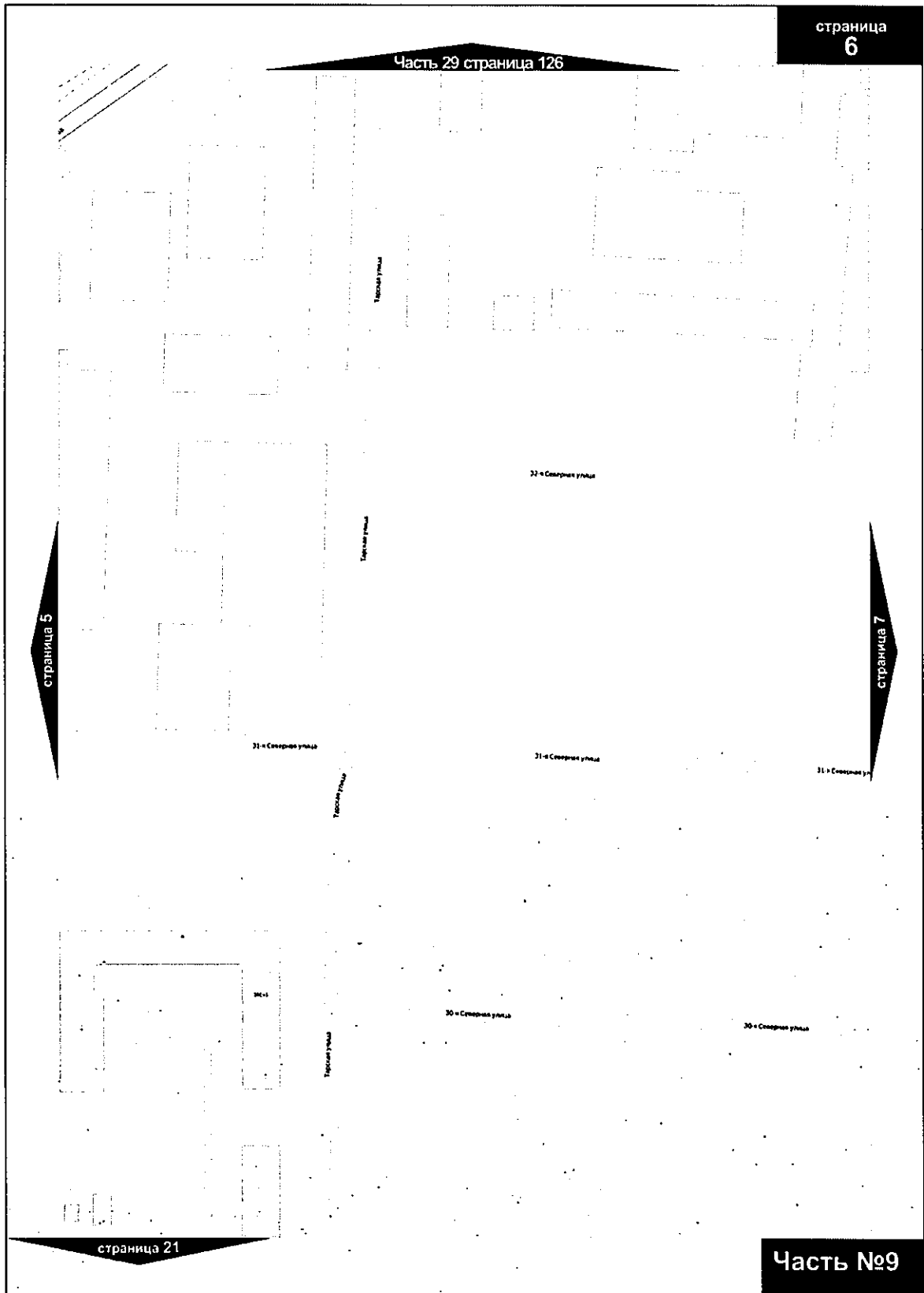

»

Приложение № 86  
к постановлению Администрации города Омска  
от 2 февраля 2022 года № 30-п

«

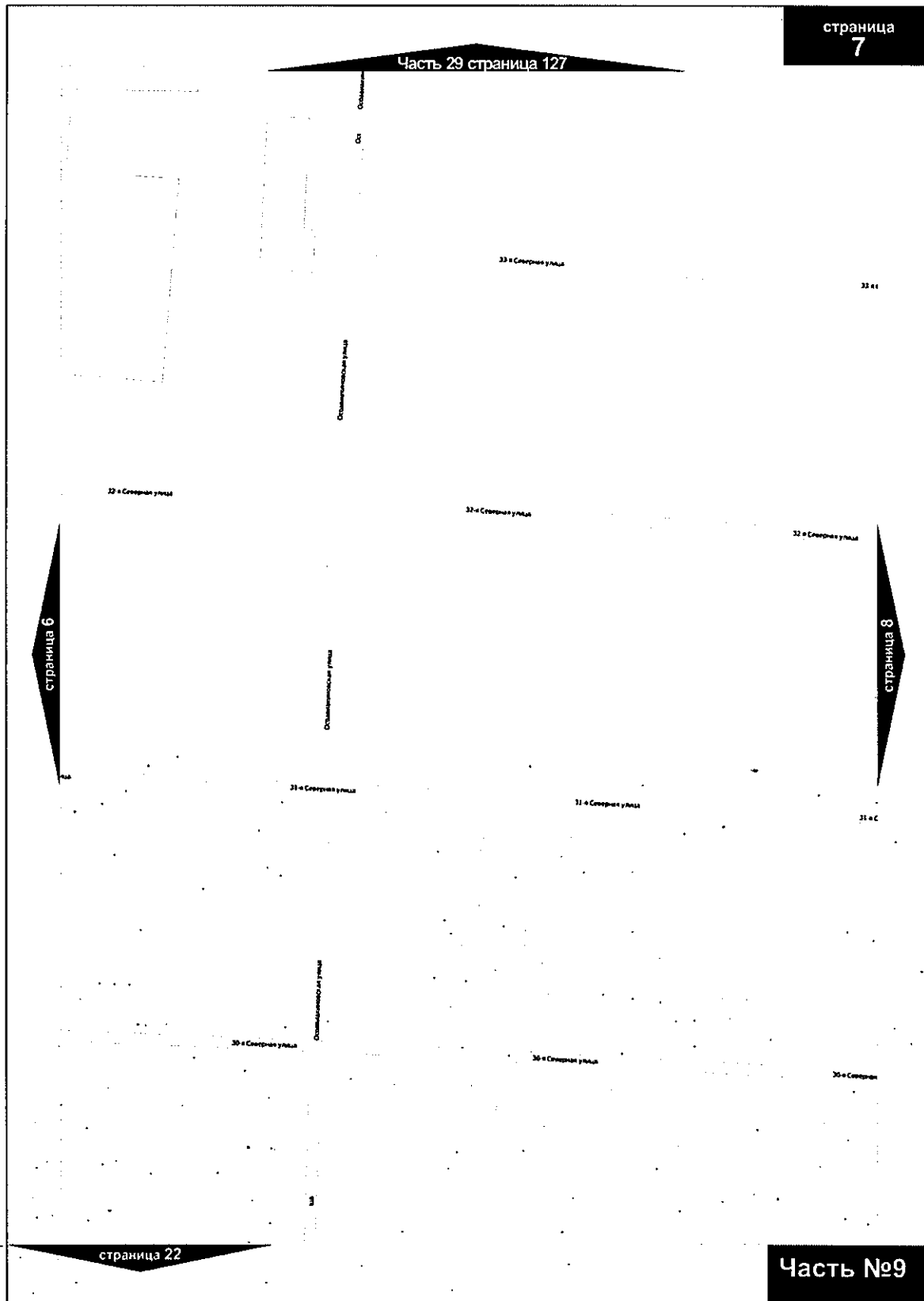

Часть №9

»

Приложение № 87  
к постановлению Администрации города Омска  
от 2 февраля 2022 года № 30-п





Приложение № 88  
к постановлению Администрации города Омска  
от 2 февраля 2022 года № 30-п

«

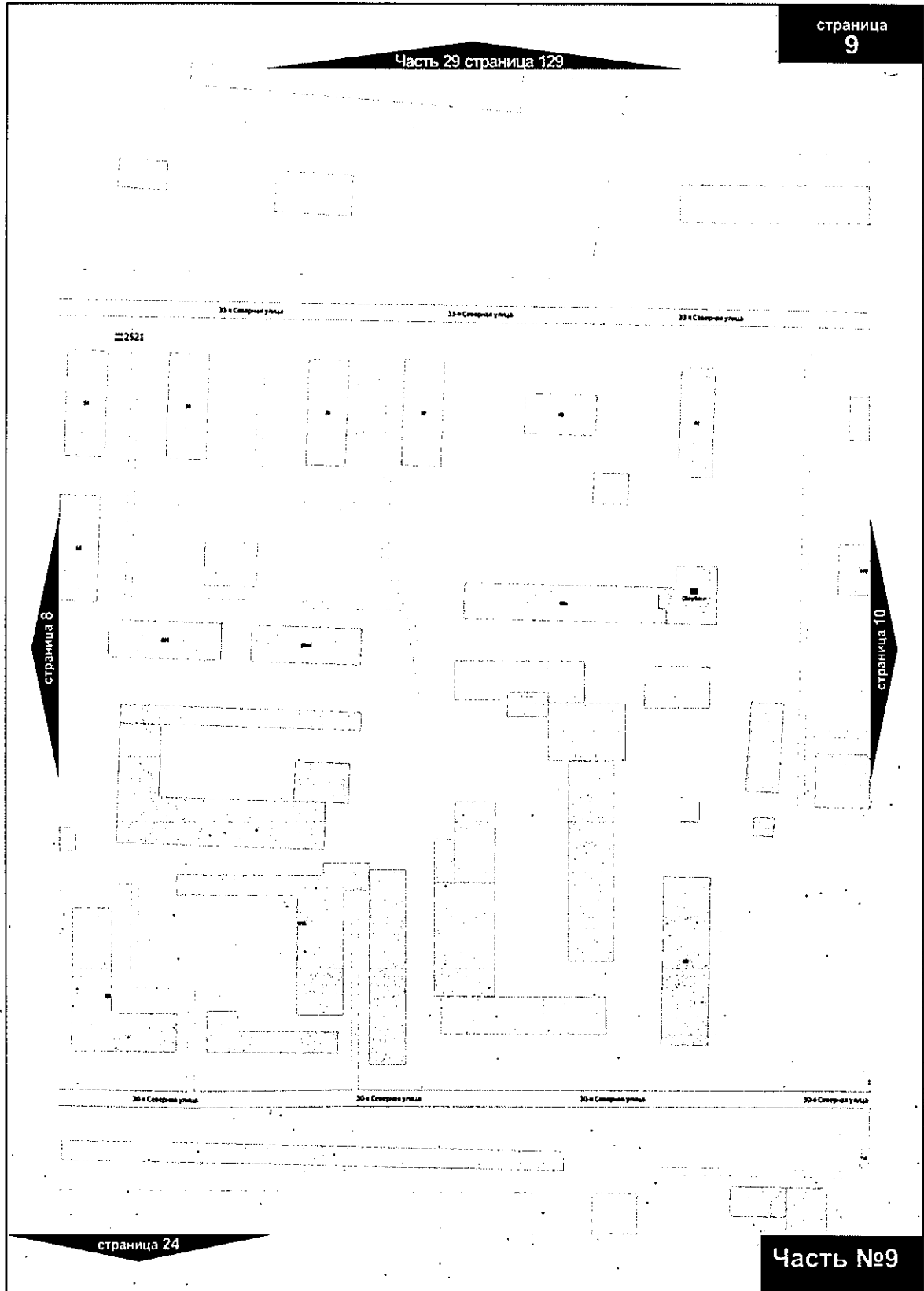

A handwritten signature or mark, possibly initials, located in the bottom right corner of the page.

Приложение № 89  
к постановлению Администрации города Омска  
от 2 февраля 2022 года № 30-п

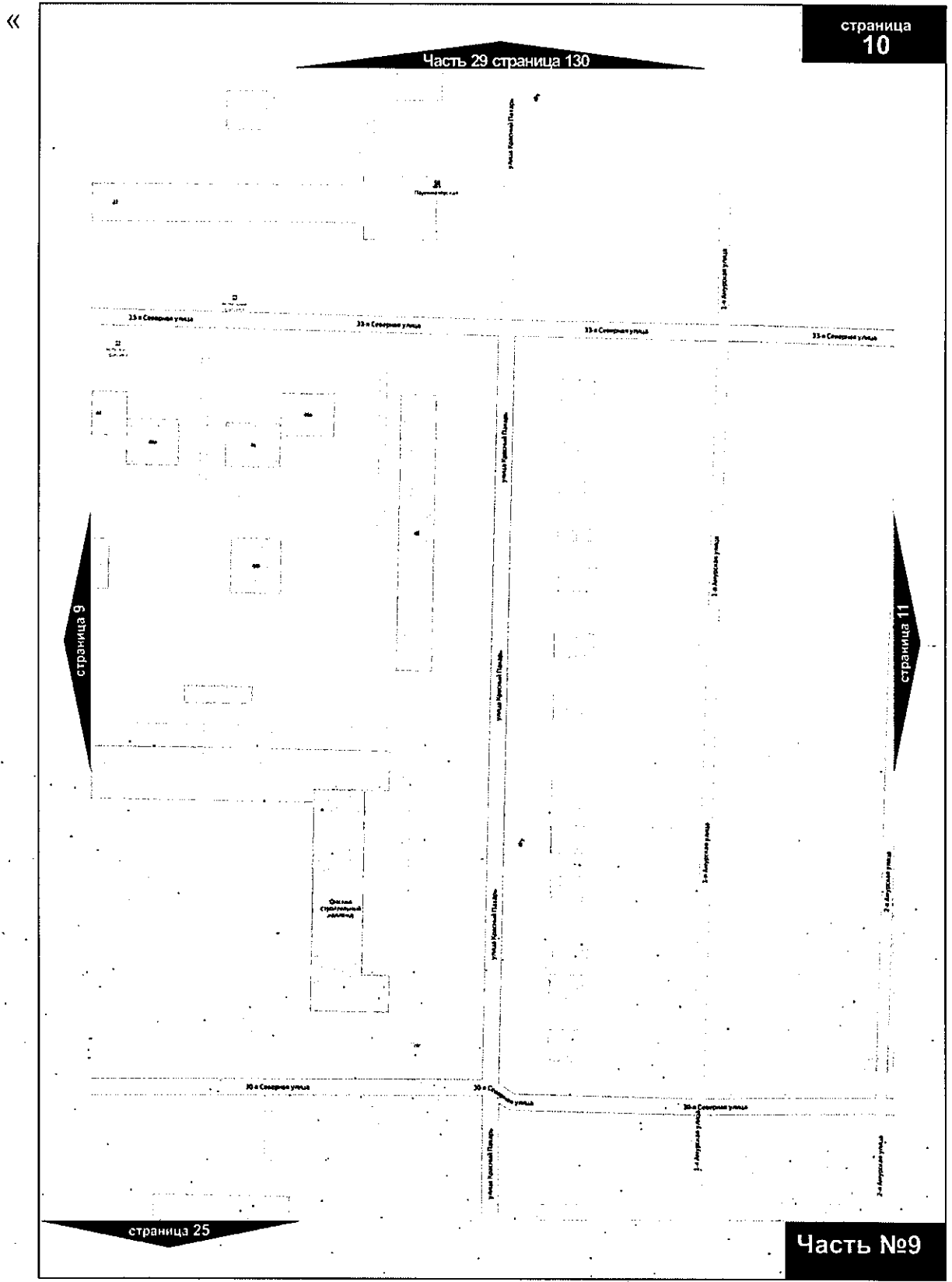

»

Приложение № 90  
к постановлению Администрации города Омска  
от 2 февраля 2022 года № 30-п

«

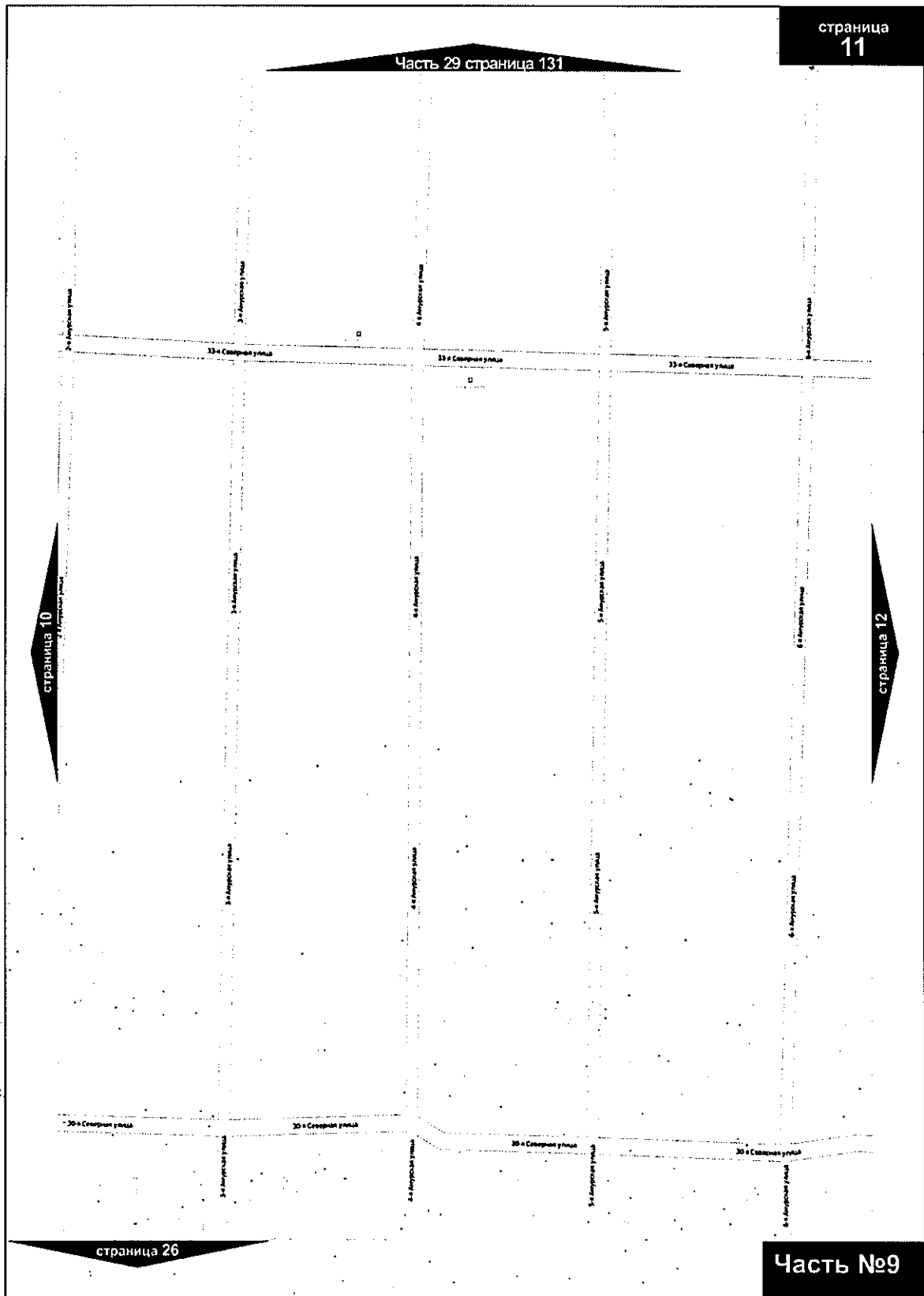

»

Приложение № 91  
к постановлению Администрации города Омска  
от 2 февраля 2022 года № 30-п

«

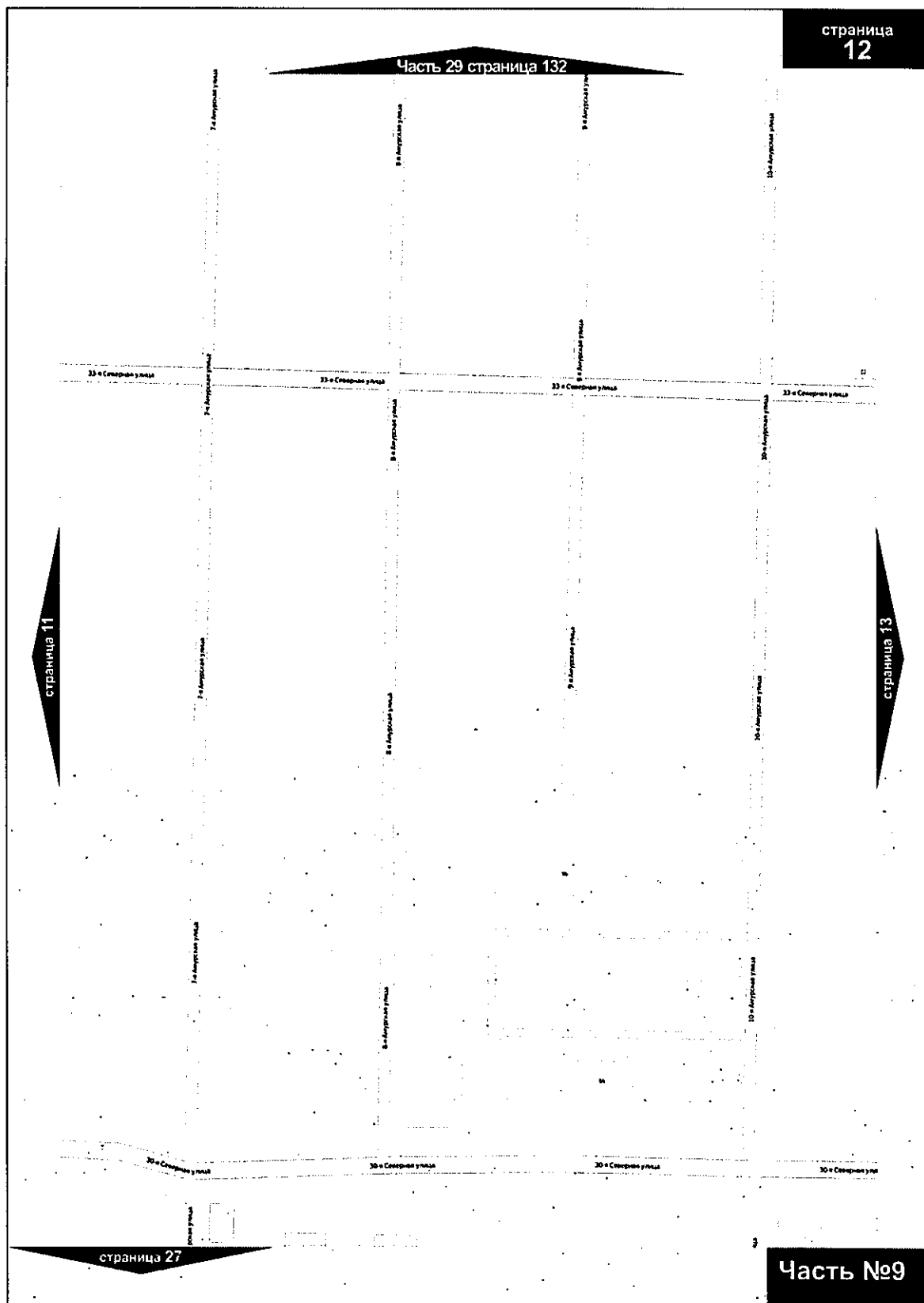

страница  
12

Часть 29 страница 132

страница 11

страница 13

страница 27

Часть №9

»

Приложение № 92  
к постановлению Администрации города Омска  
от 2 февраля 2022 года № 30-п

«

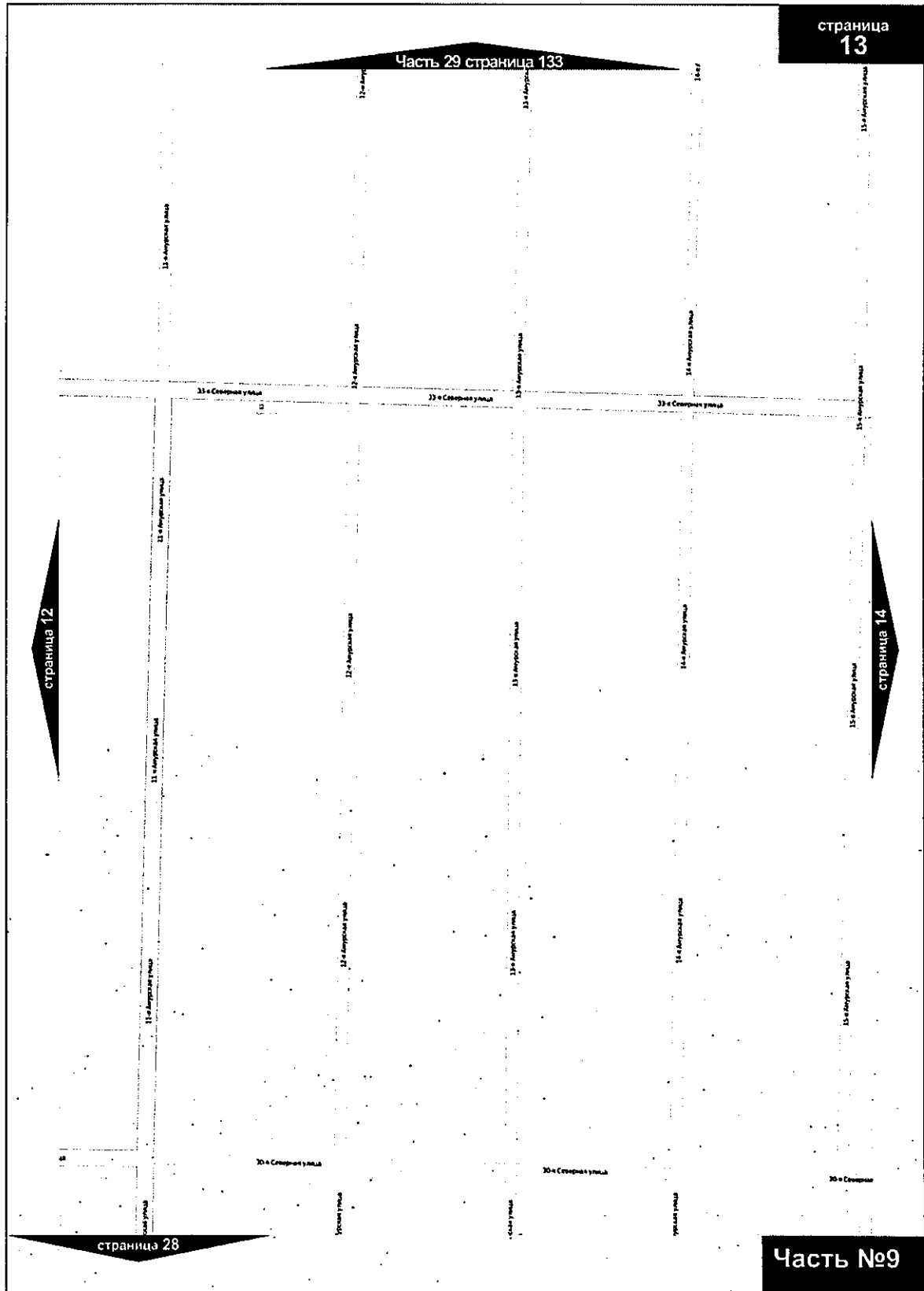

*[Handwritten signature]*

Приложение № 93  
к постановлению Администрации города Омска  
от 2 февраля 2022 года № 30-п

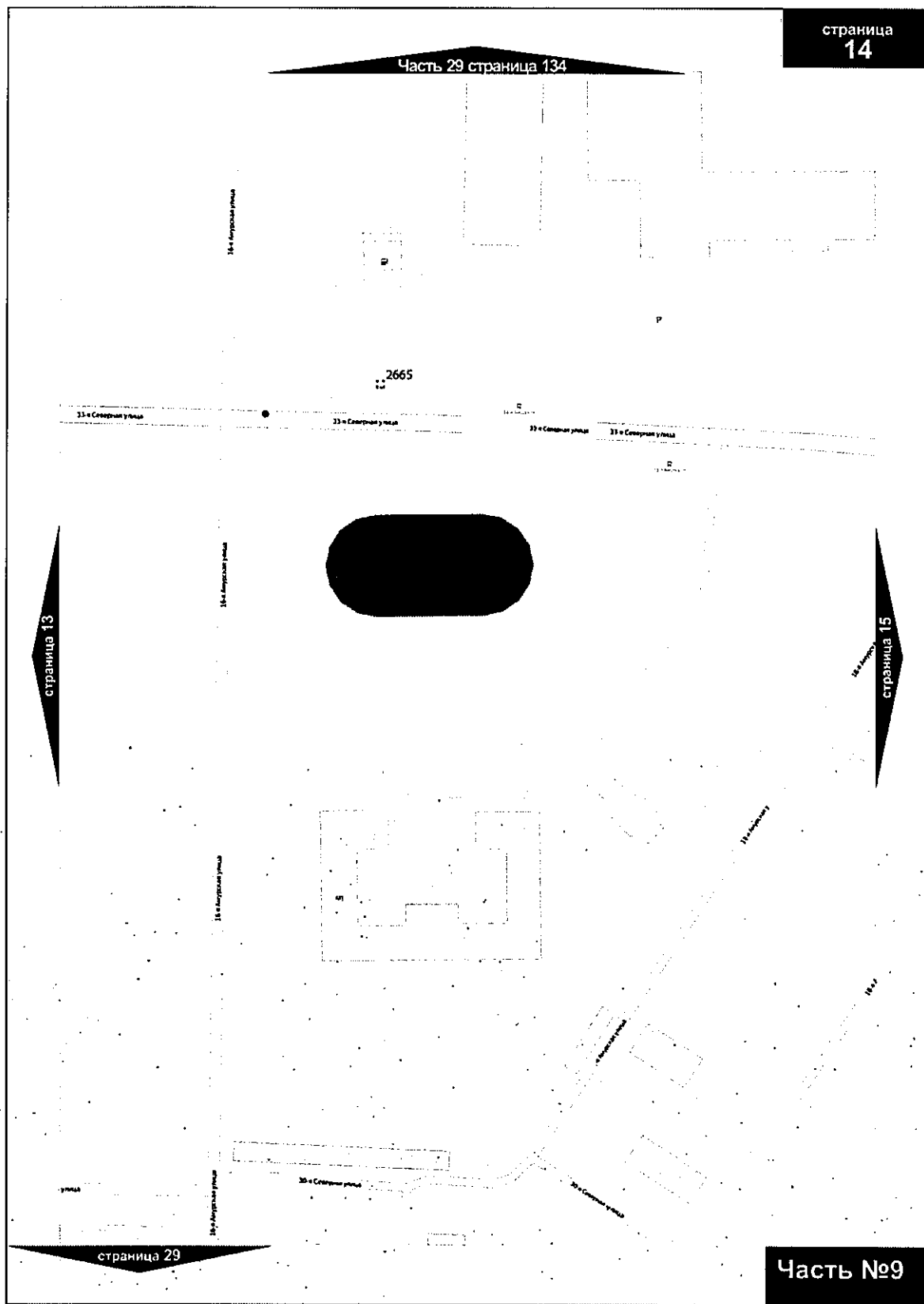

Приложение № 94  
к постановлению Администрации города Омска  
от 2 февраля 2022 года № 30-п

«

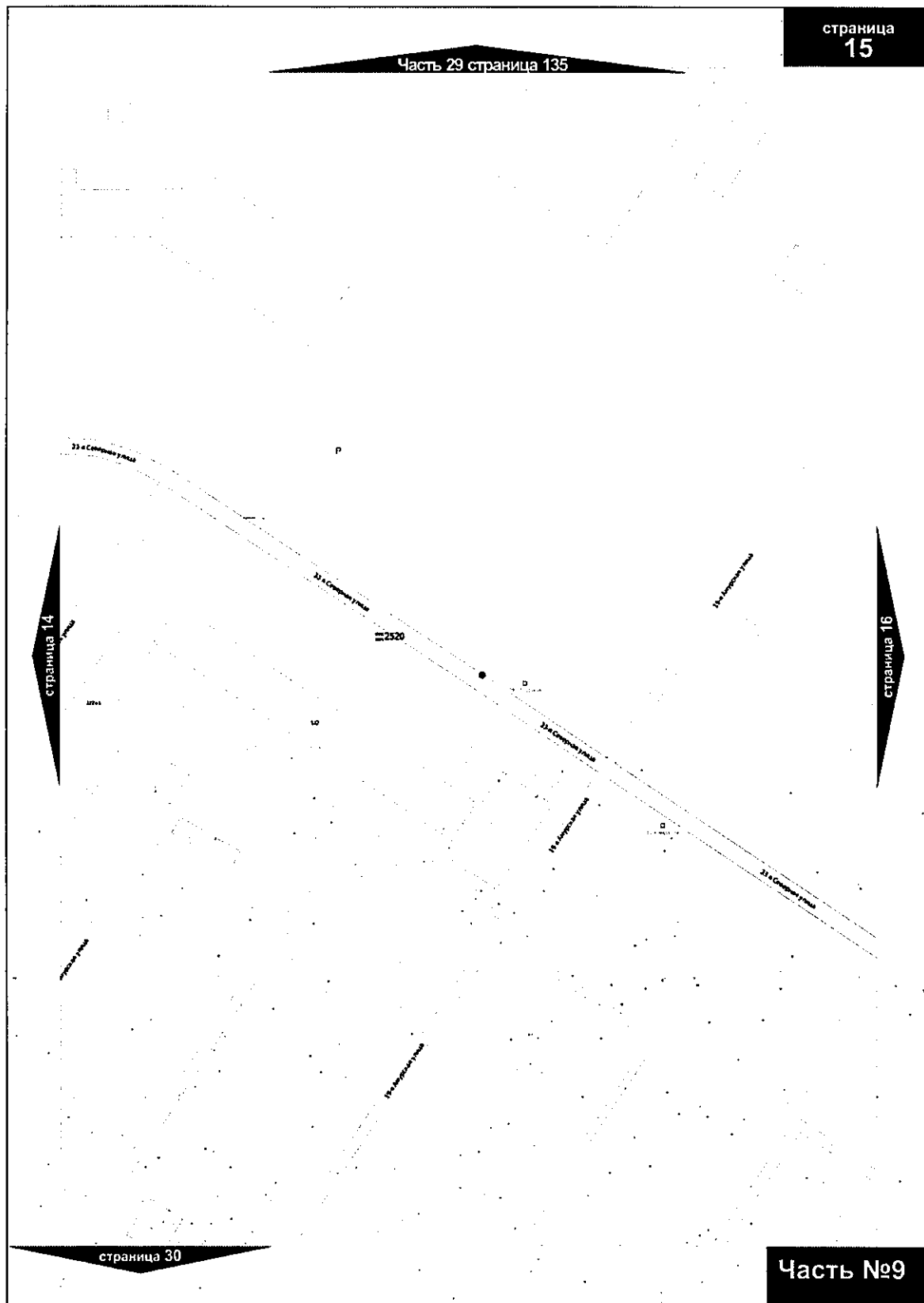

»

A handwritten signature or mark, possibly a stylized letter 'L' or a similar symbol, located at the bottom right of the page.

Приложение № 95  
к постановлению Администрации города Омска  
от 2 февраля 2022 года № 30-п

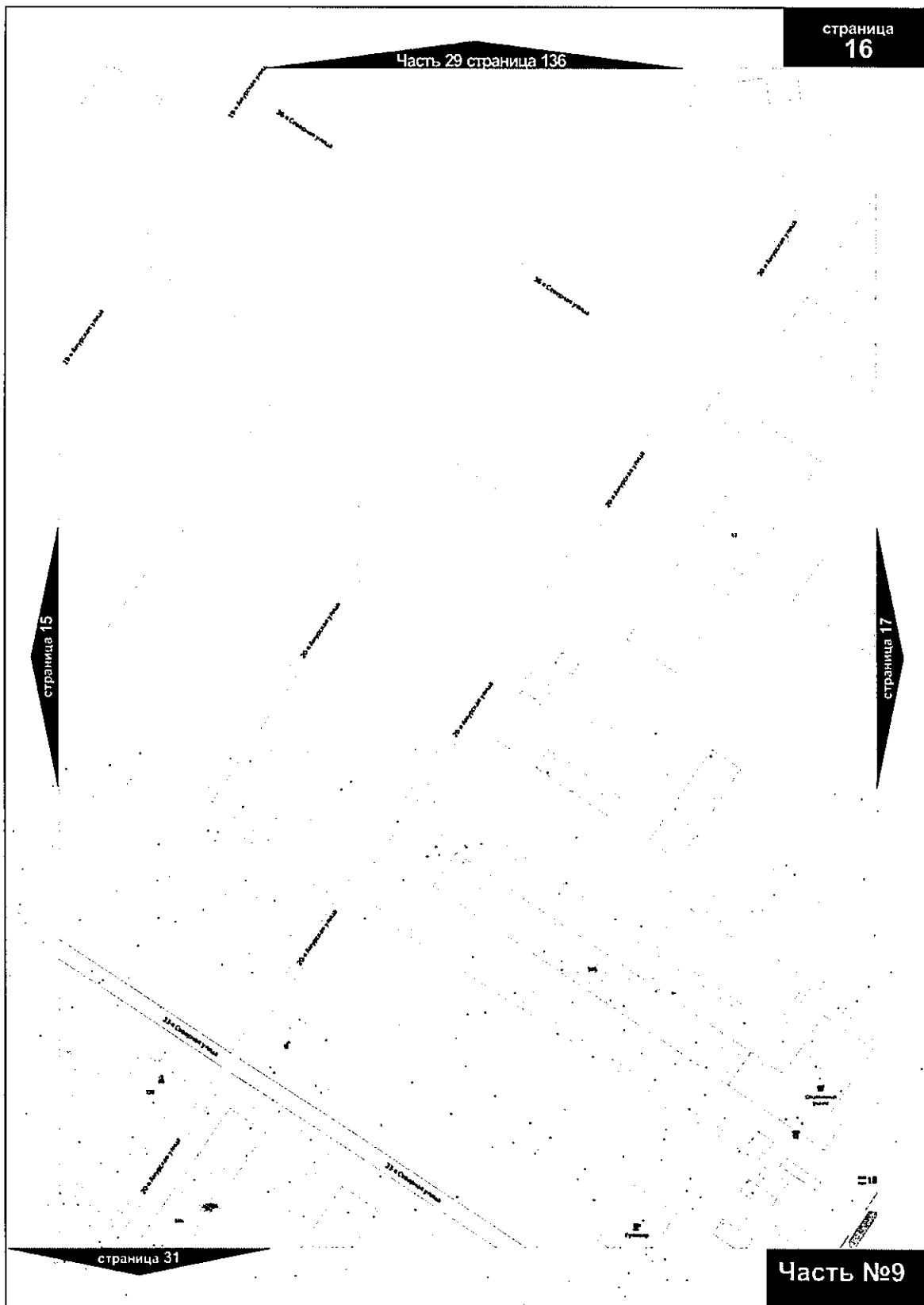

A handwritten signature or mark, possibly a stylized letter 'R' or similar, located in the bottom right corner of the page.



Приложение № 96  
к постановлению Администрации города Омска  
от 2 февраля 2022 года № 30-п

«

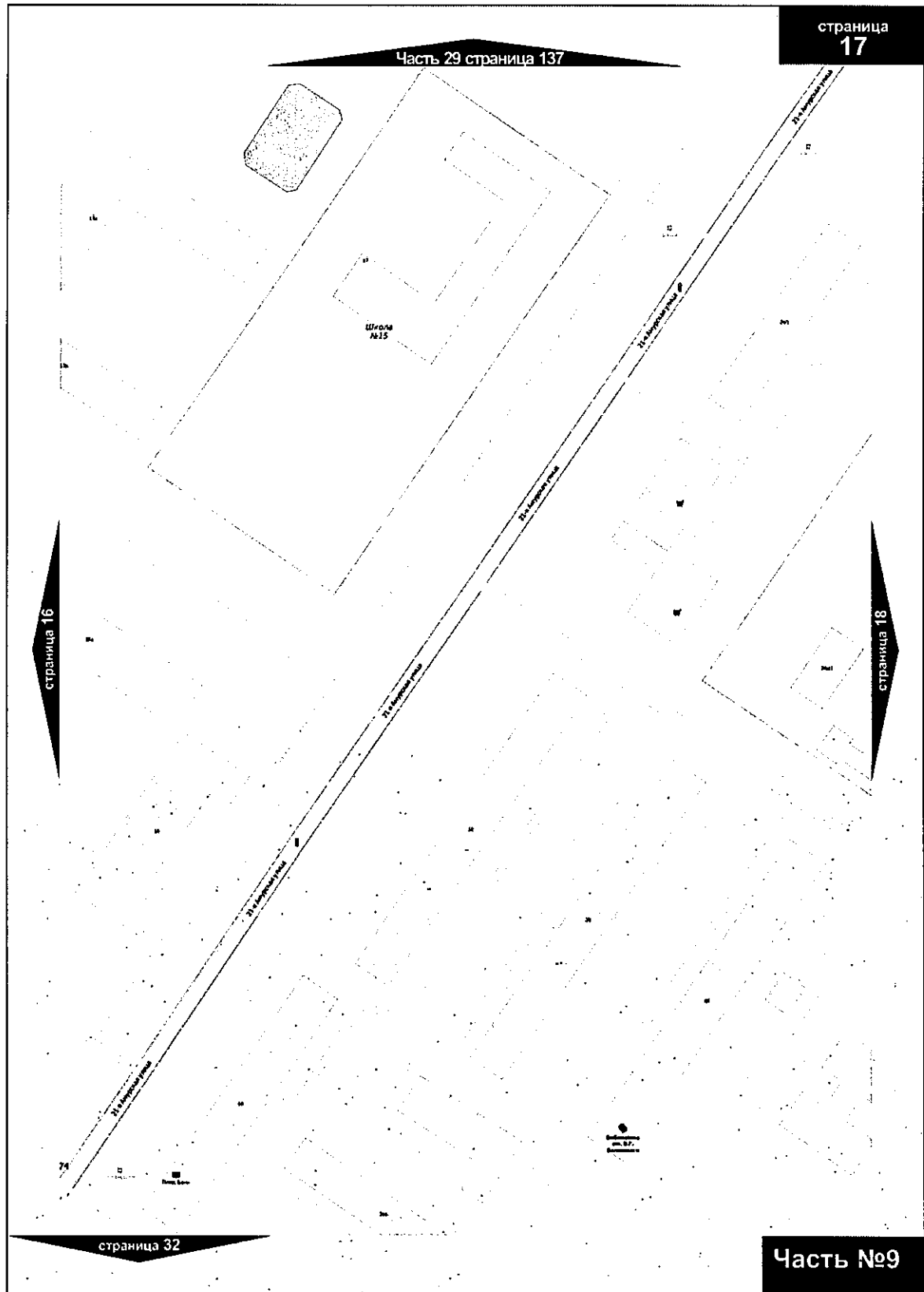

*[Handwritten signature]*

Приложение № 97  
к постановлению Администрации города Омска  
от 2 февраля 2022 года № 30-п

«

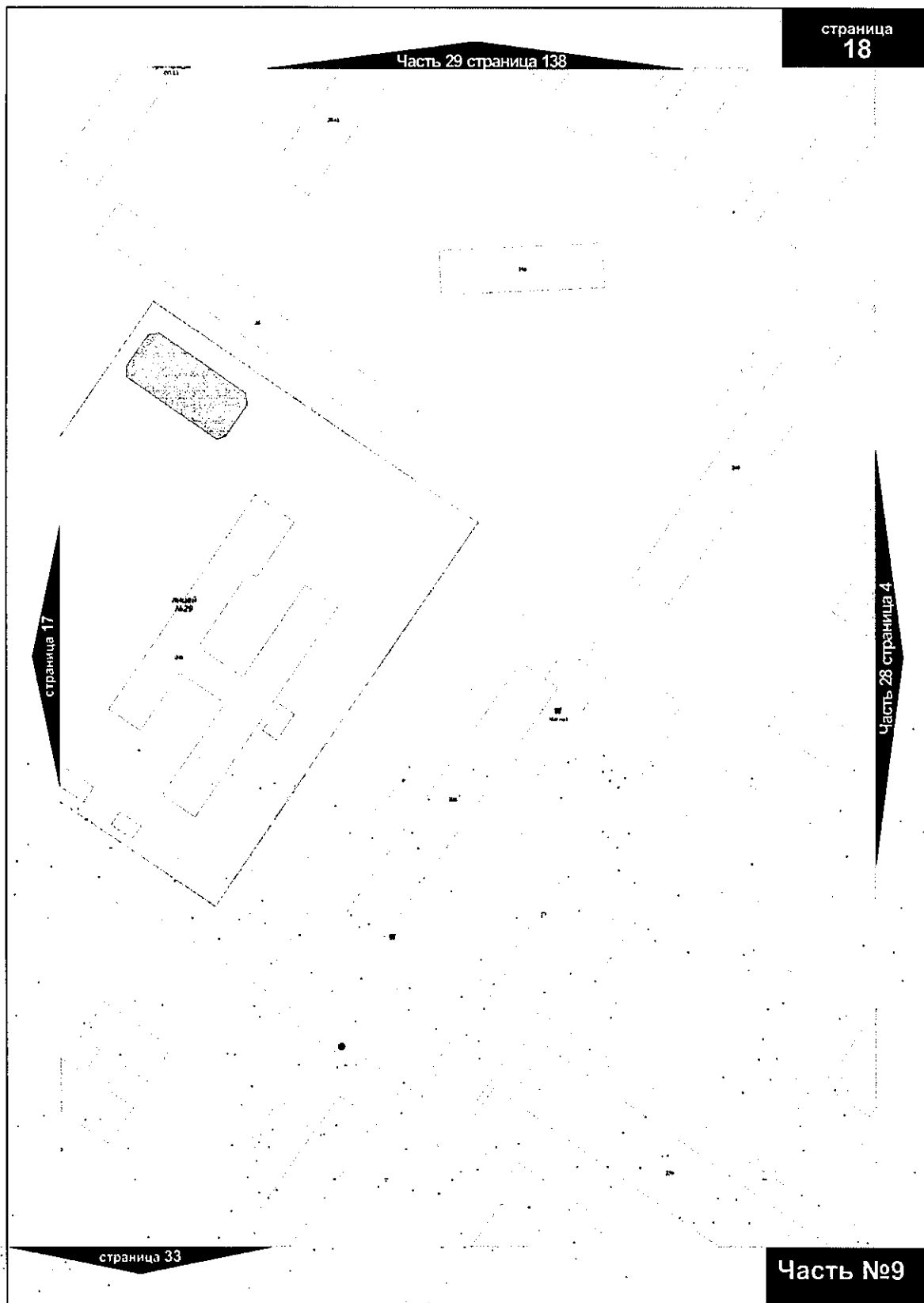

Приложение № 98  
к постановлению Администрации города Омска  
от 2 февраля 2022 года № 30-п

«



»

Приложение № 99  
к постановлению Администрации города Омска  
от 2 февраля 2022 года № 30-п

«

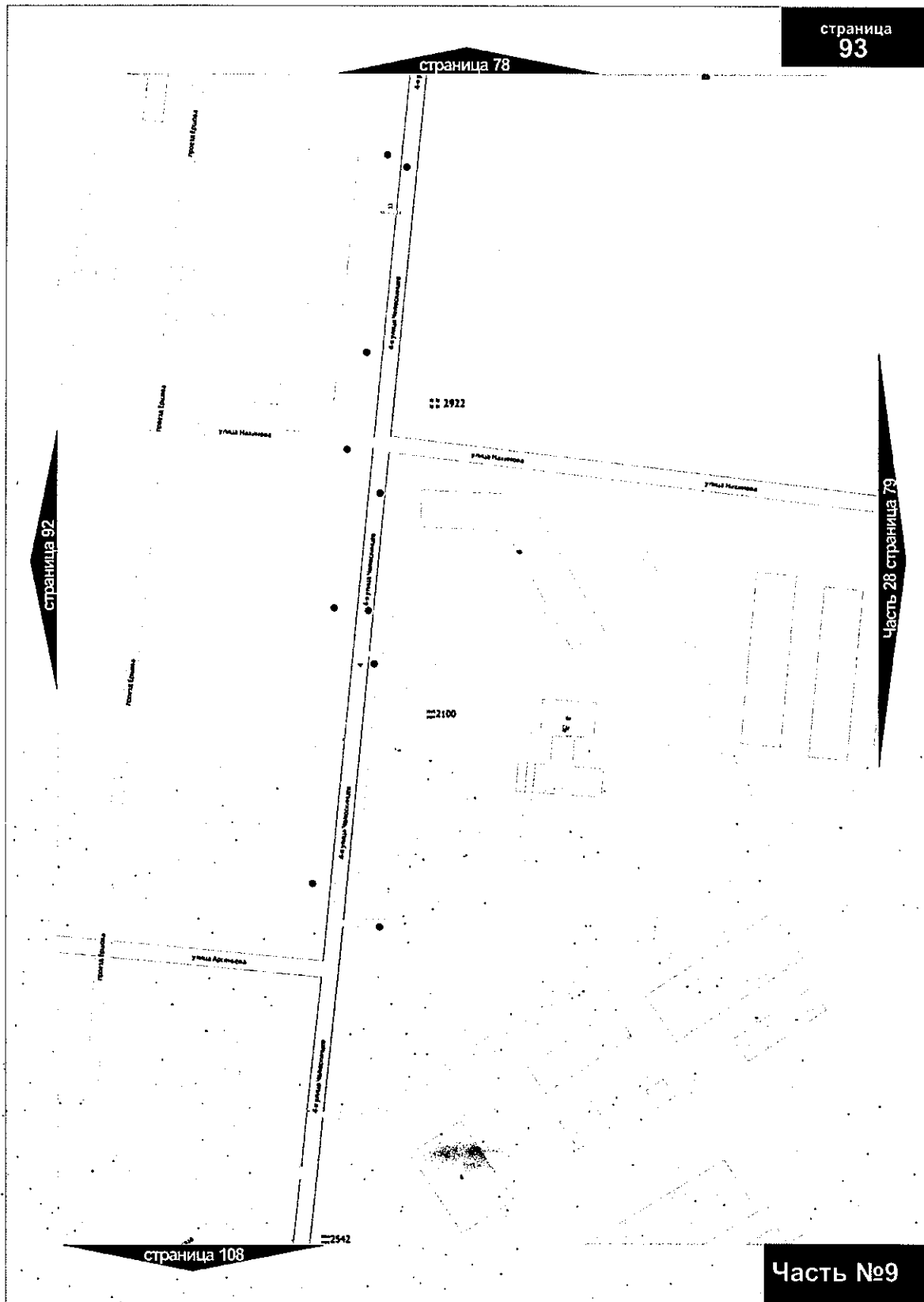

Часть №9

»

Приложение № 100  
к постановлению Администрации города Омска  
от 2 февраля 2022 года № 30-п

«

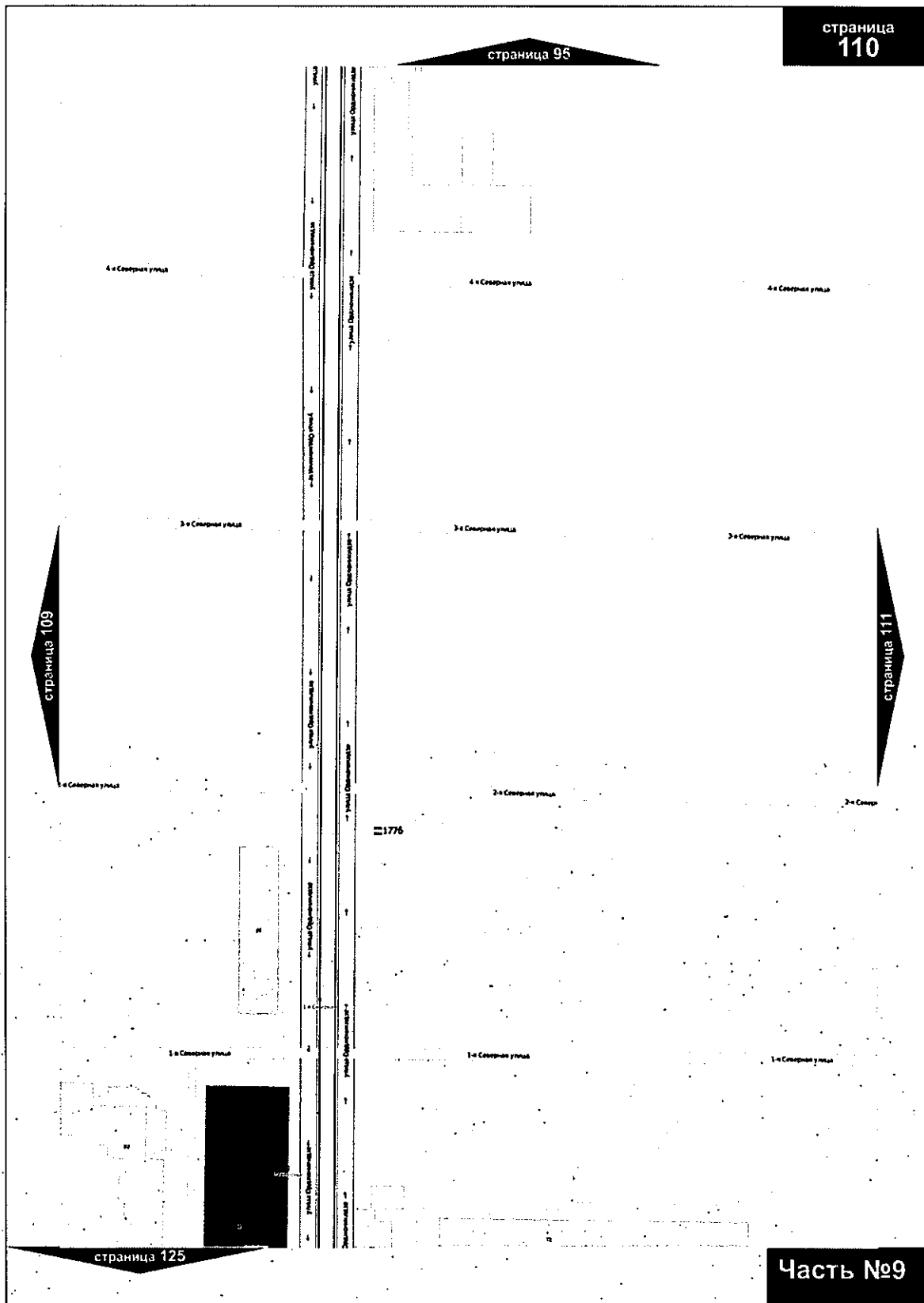

Часть №9

»

Приложение № 101  
к постановлению Администрации города Омска  
от 2 февраля 2022 года № 30-п

«

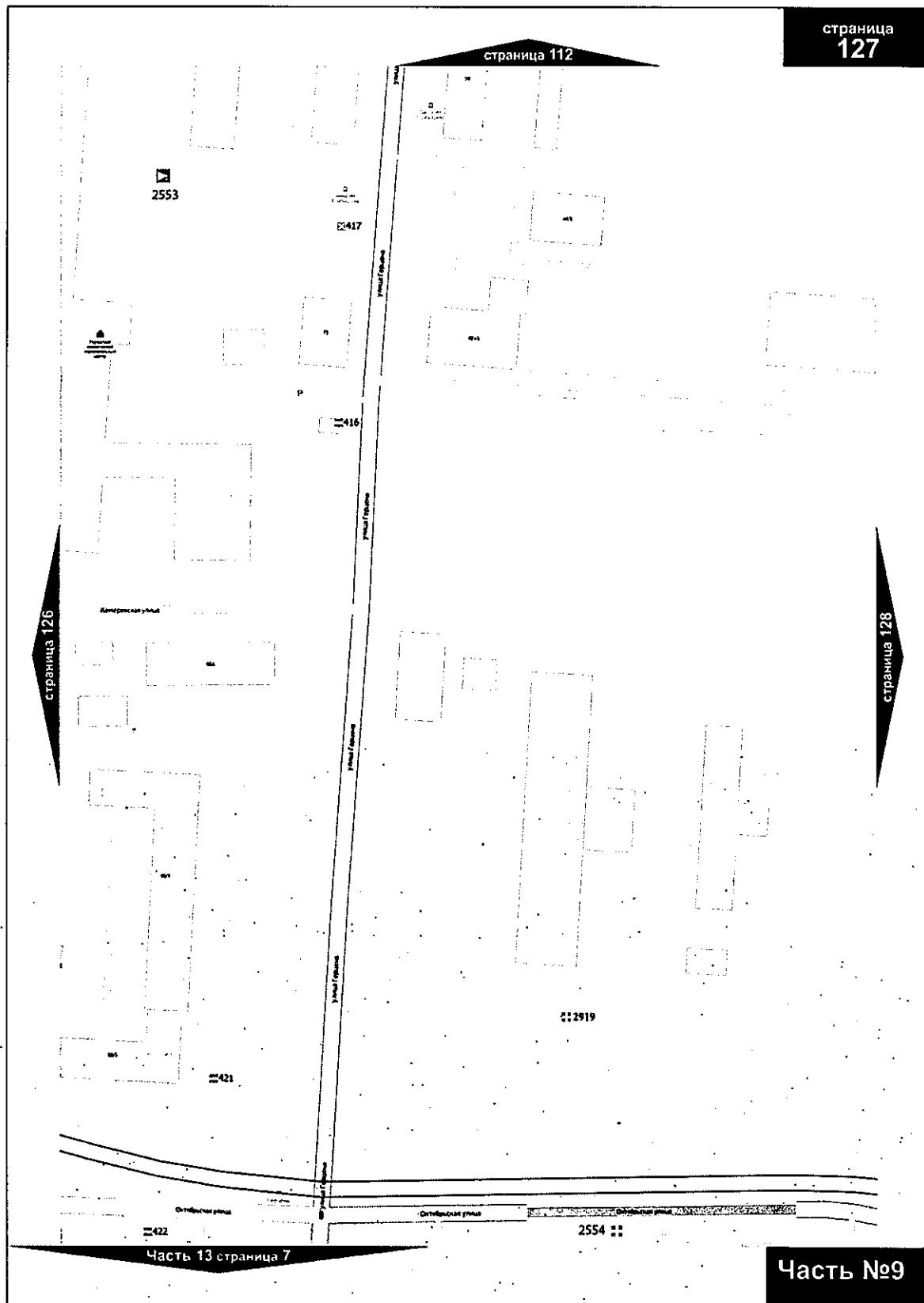

Часть №9

»

Расположение частей карты мест размещения рекламных конструкций

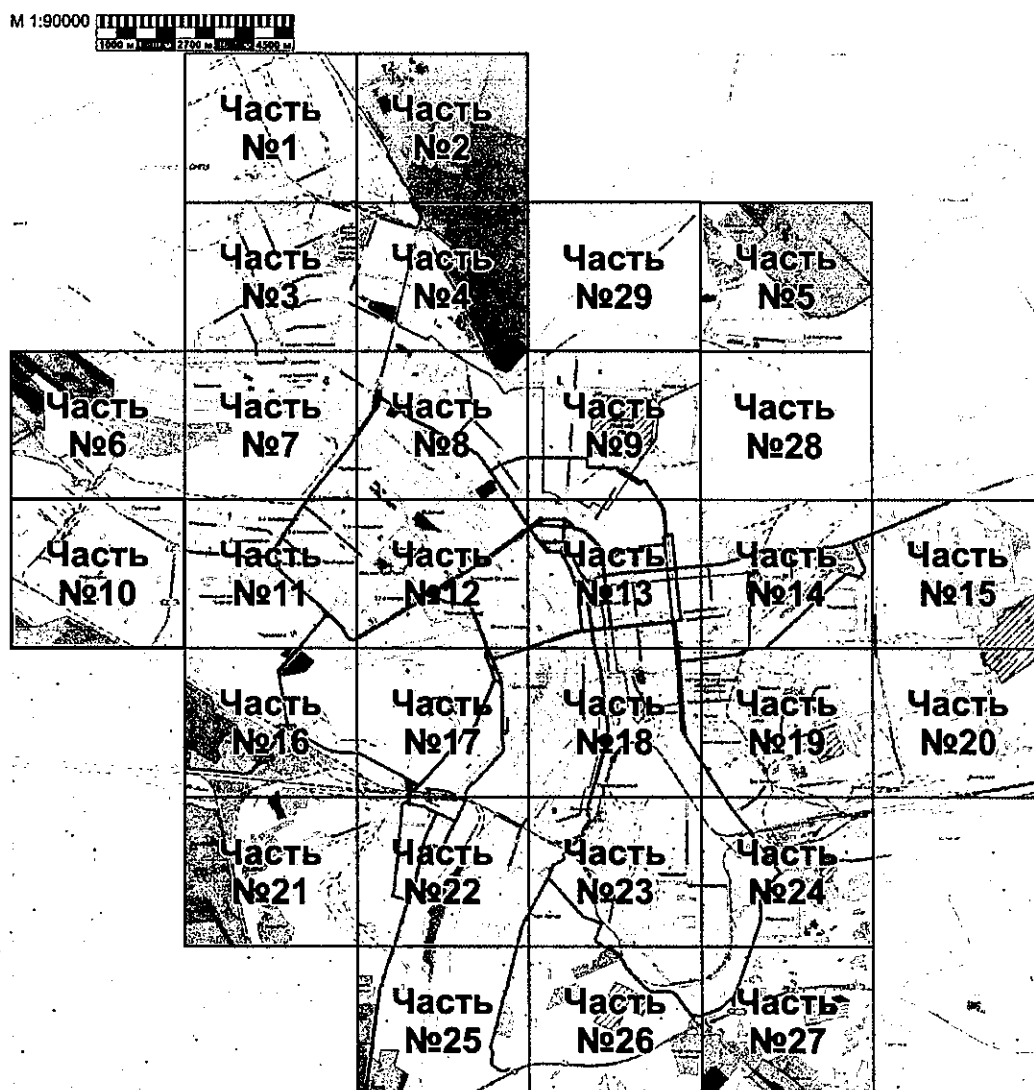

Приложение № 103  
к постановлению Администрации города Омска  
от 2 февраля 2022 года № 30-п

«

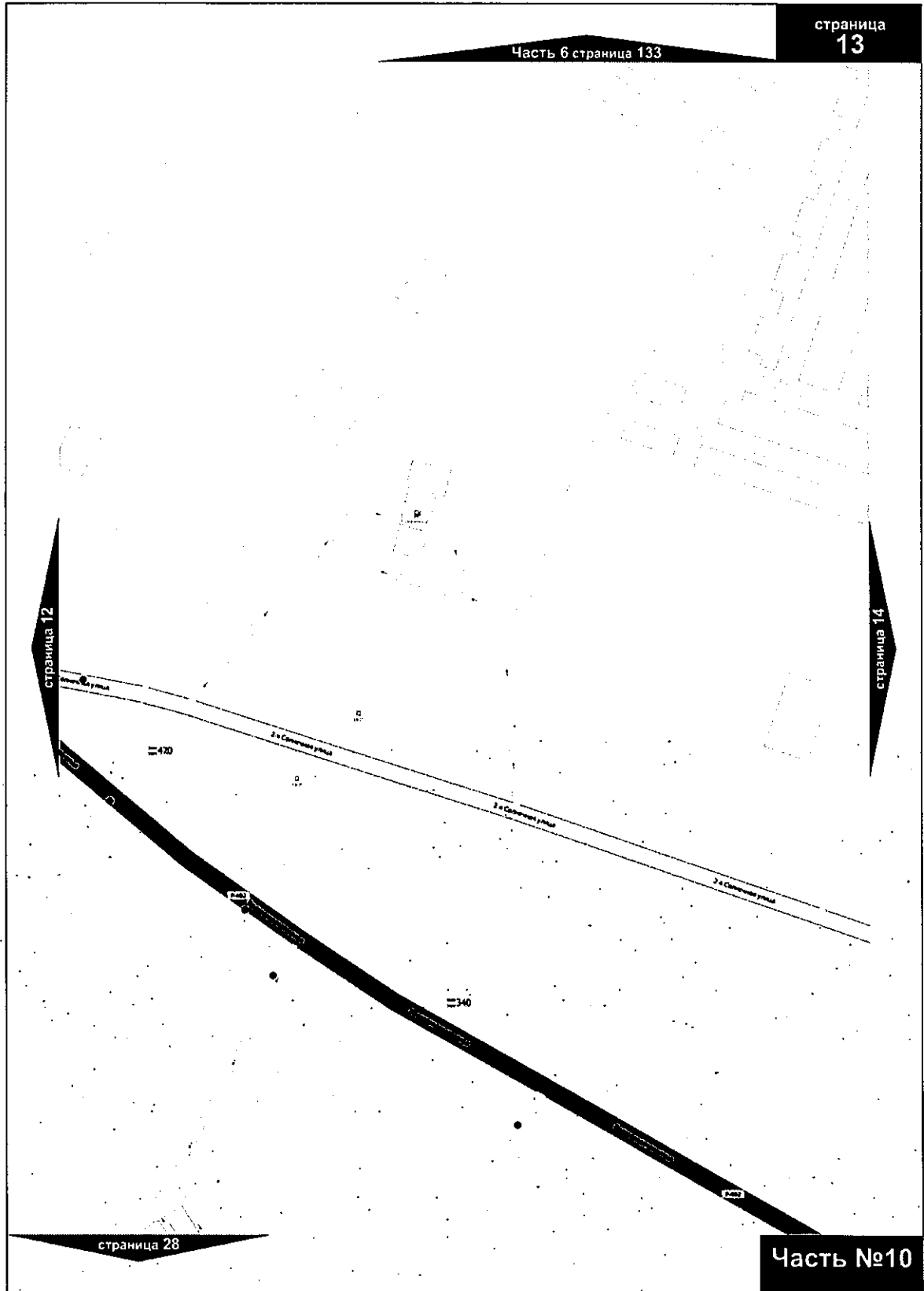

»



Приложение № 104  
к постановлению Администрации города Омска  
от 2 февраля 2022 года № 30-п

«

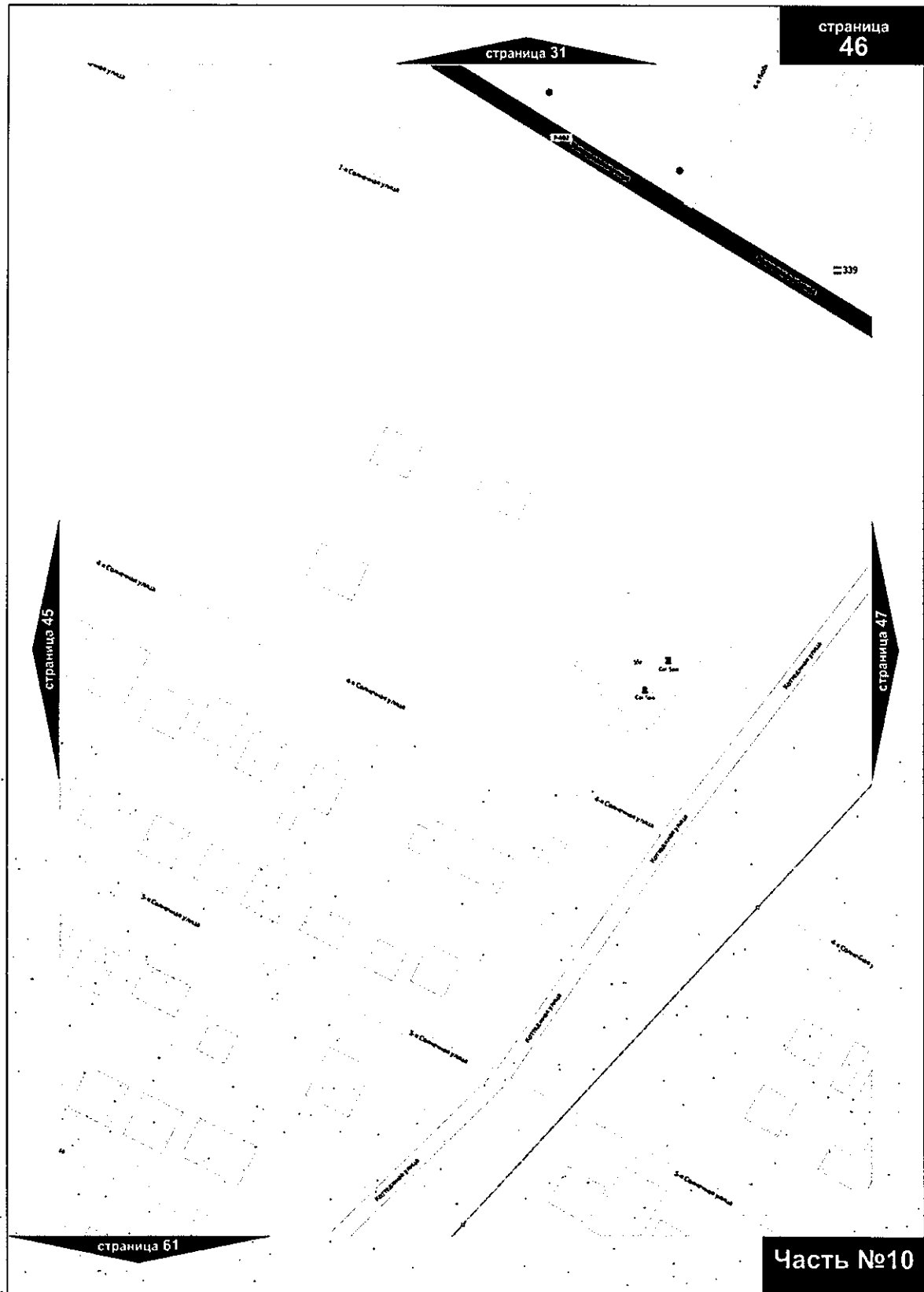

Часть №10

»

«

Расположение частей карты мест размещения рекламных конструкций

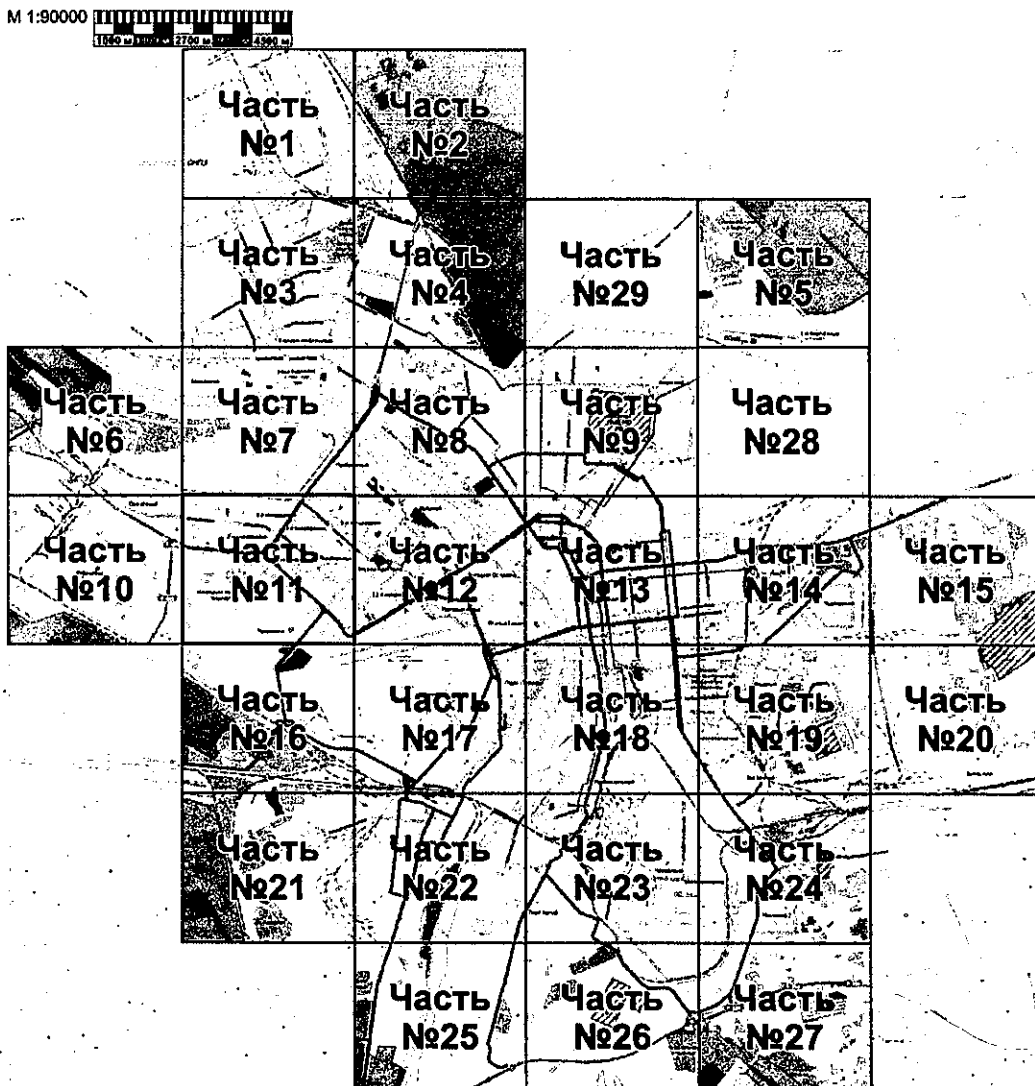

»

Приложение № 106  
к постановлению Администрации города Омска  
от 2 февраля 2022 года № 30-п

«

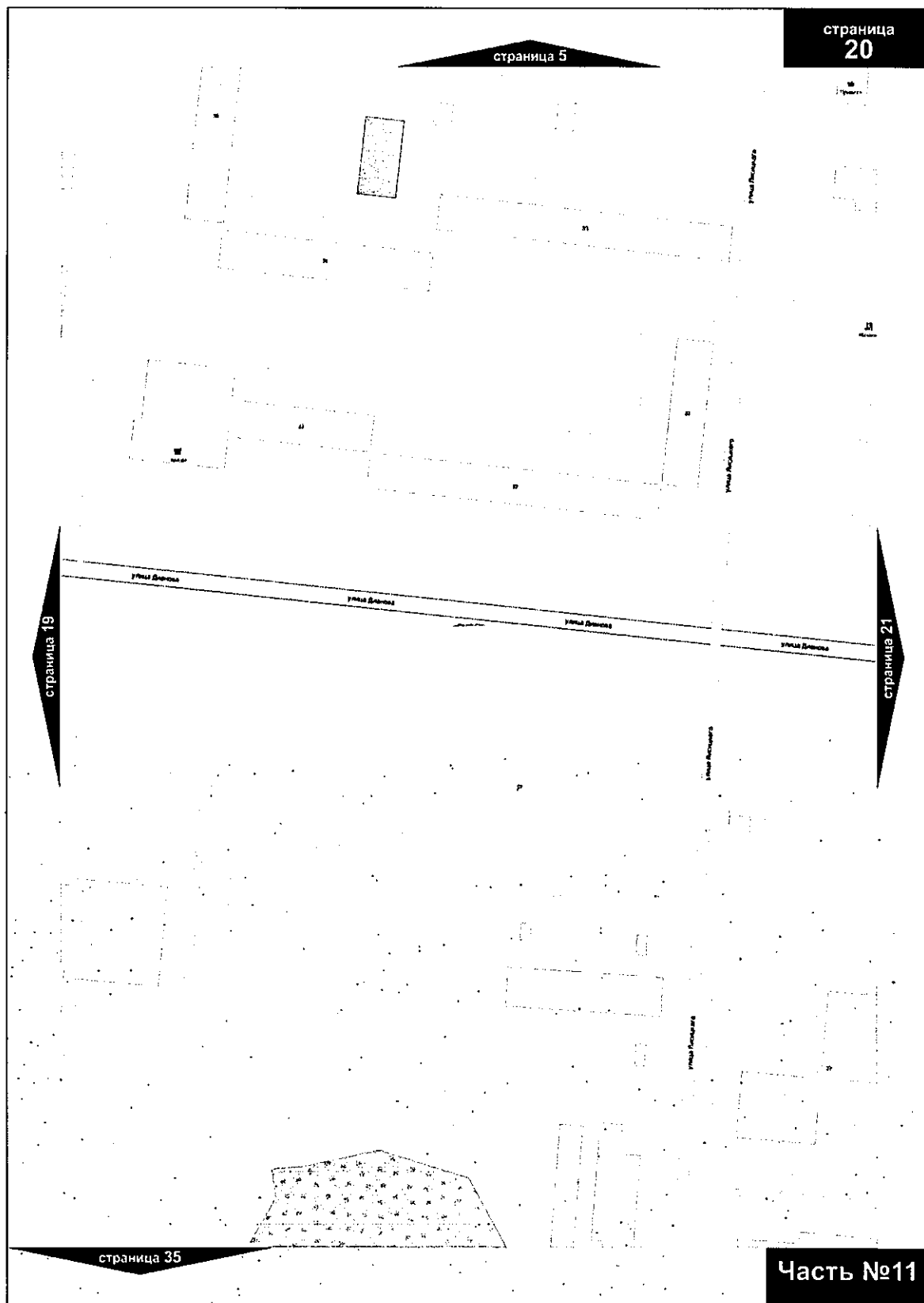

»

A handwritten signature or mark, possibly a stylized letter 'A' or 'R', located at the bottom right of the page.

Приложение № 107  
к постановлению Администрации города Омска  
от 2 февраля 2022 года № 30-п

«



»

Приложение № 108  
к постановлению Администрации города Омска  
от 2 февраля 2022 года № 30-п

«

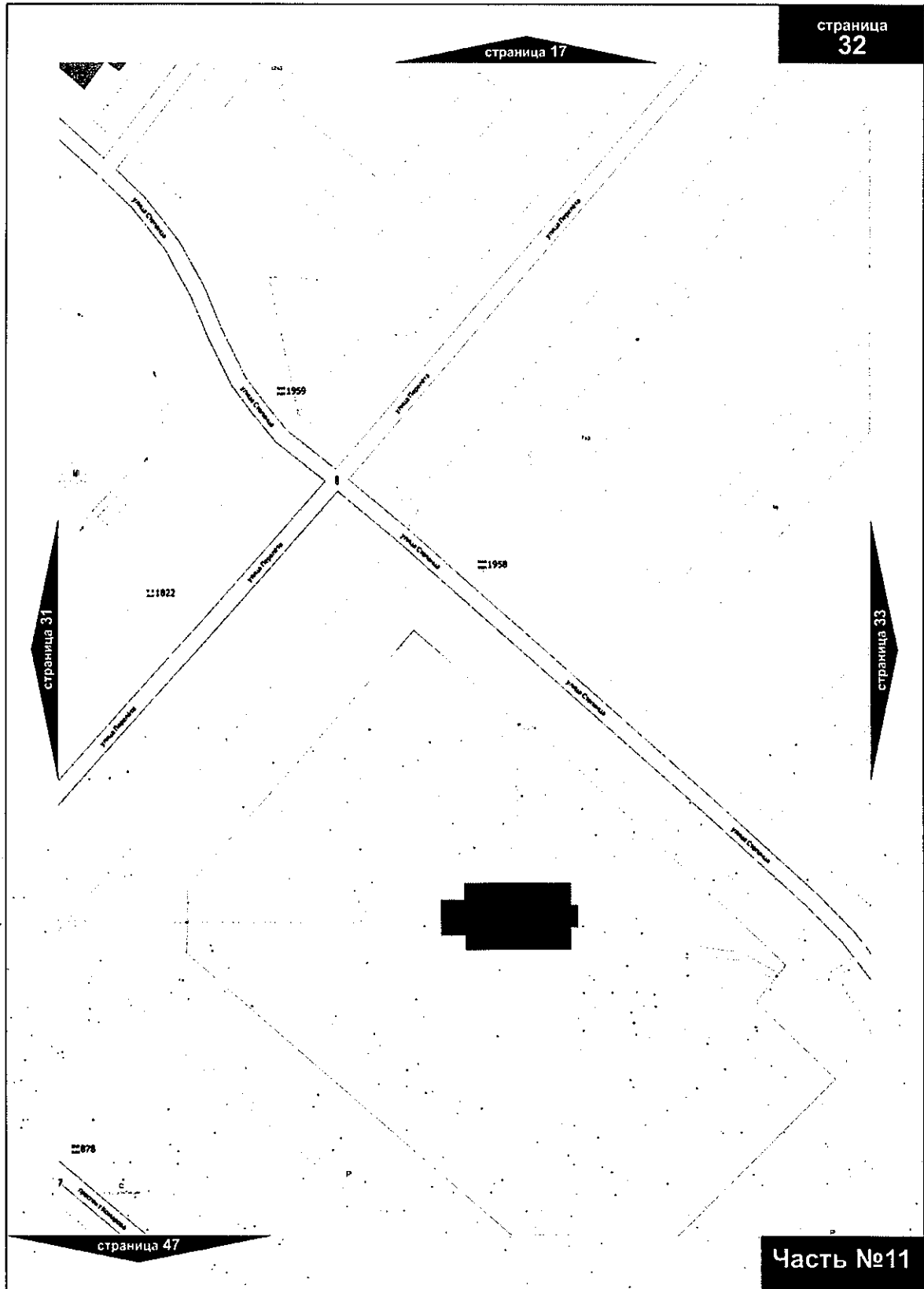

»

Приложение № 109  
к постановлению Администрации города Омска  
от 2 февраля 2022 года № 30-п

«

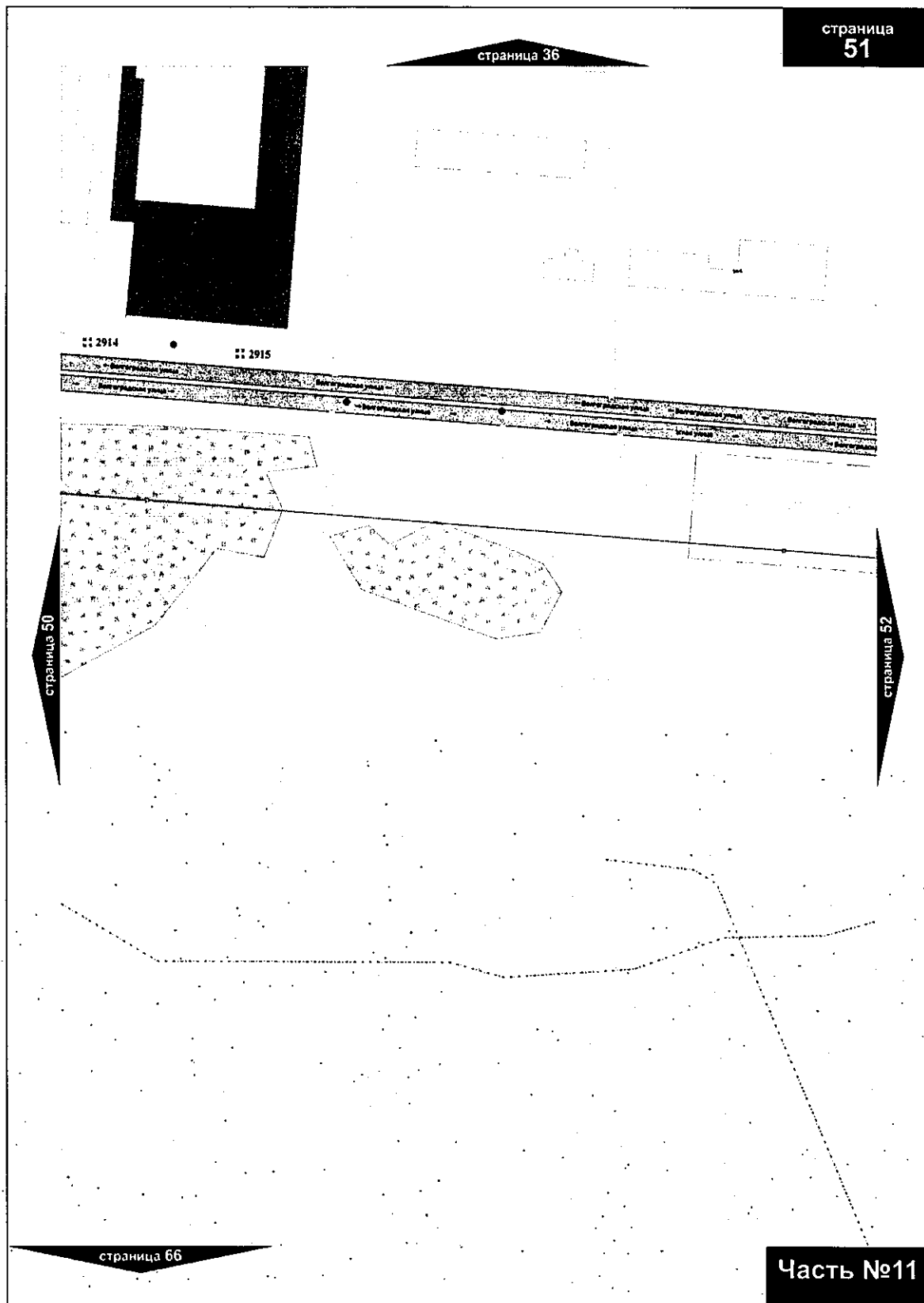

»

Расположение частей карты мест размещения рекламных конструкций

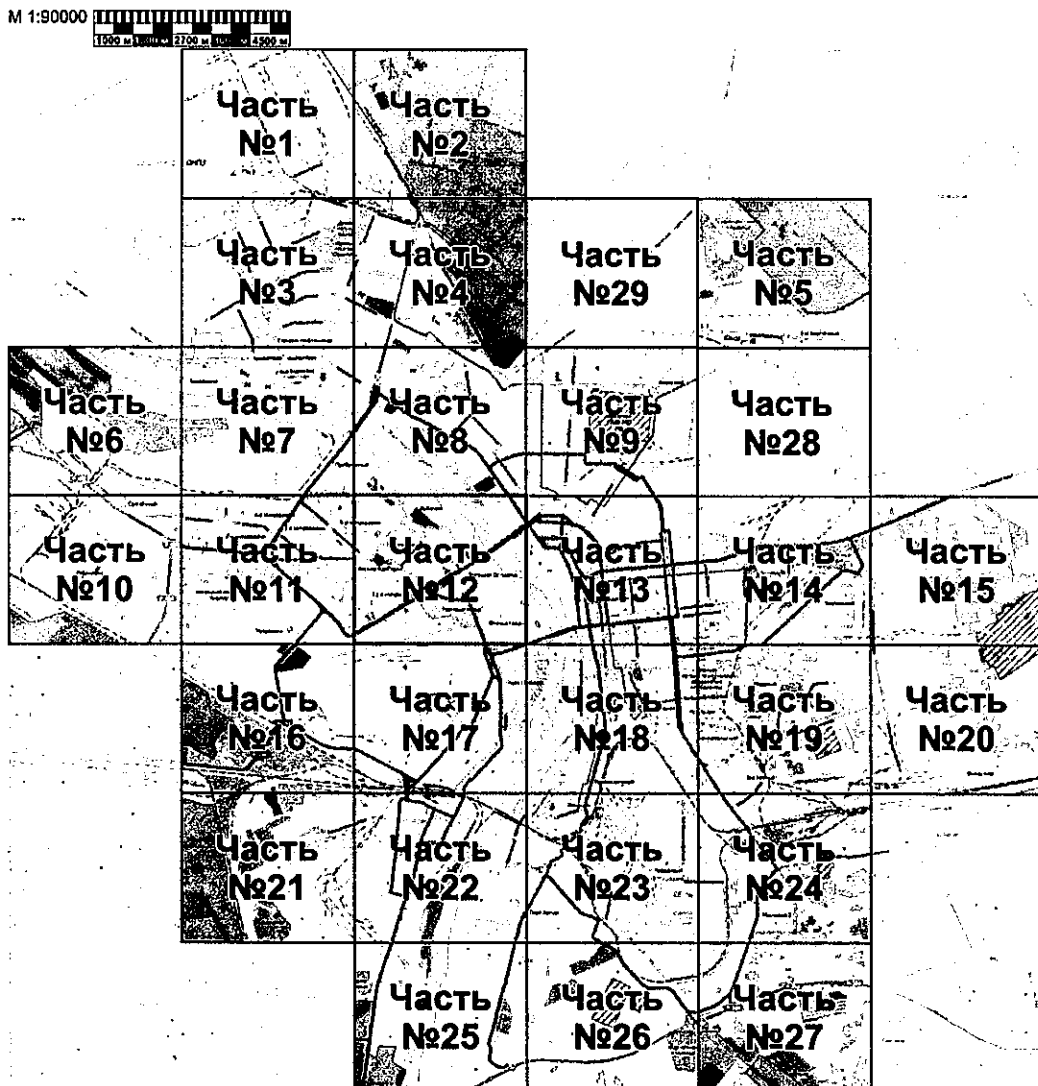

Часть №12

Приложение № 111  
к постановлению Администрации города Омска  
от 2 февраля 2022 года № 30-п

«

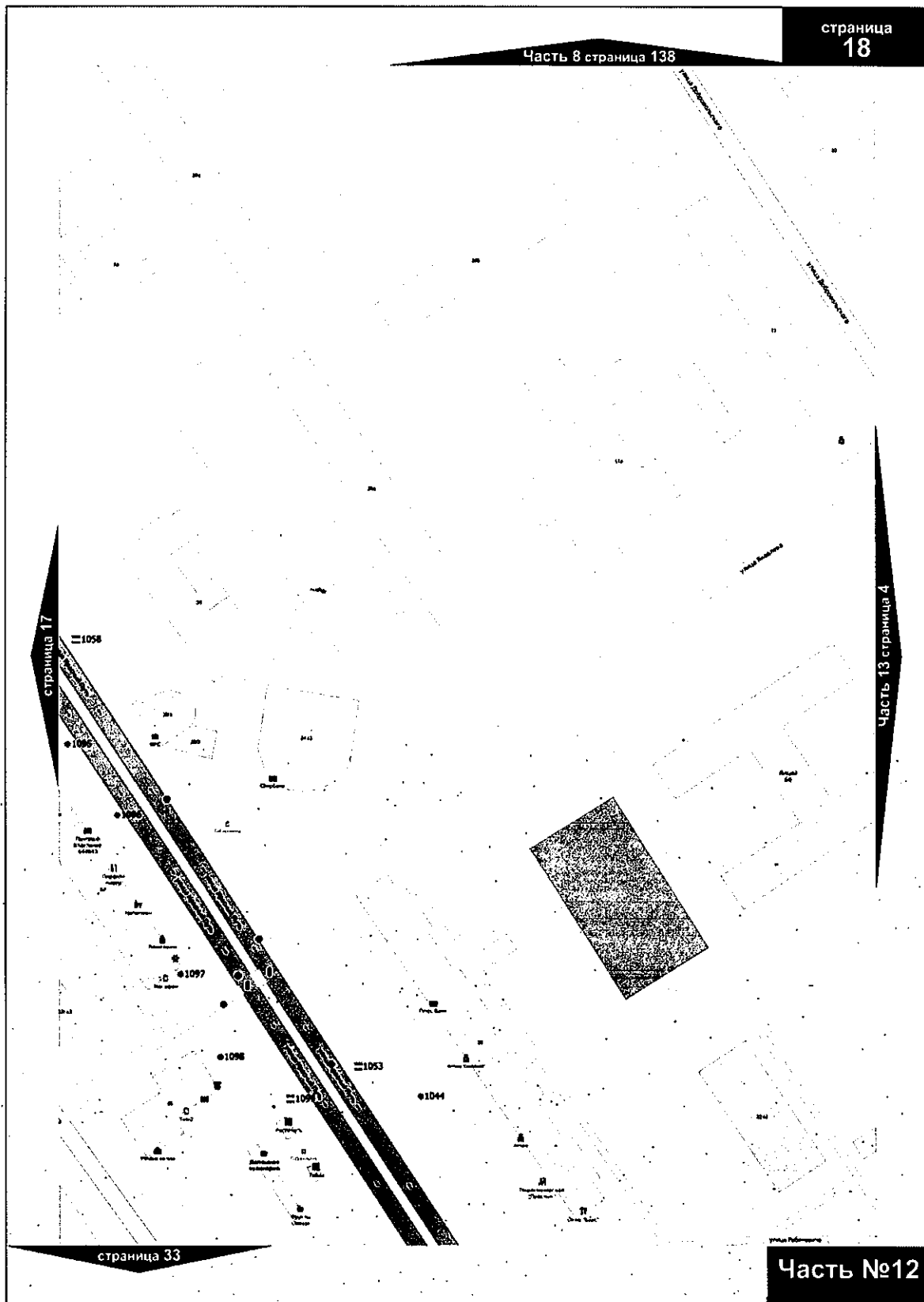

Часть №12

»



Приложение № 112  
к постановлению Администрации города Омска  
от 2 февраля 2022 года № 30-п

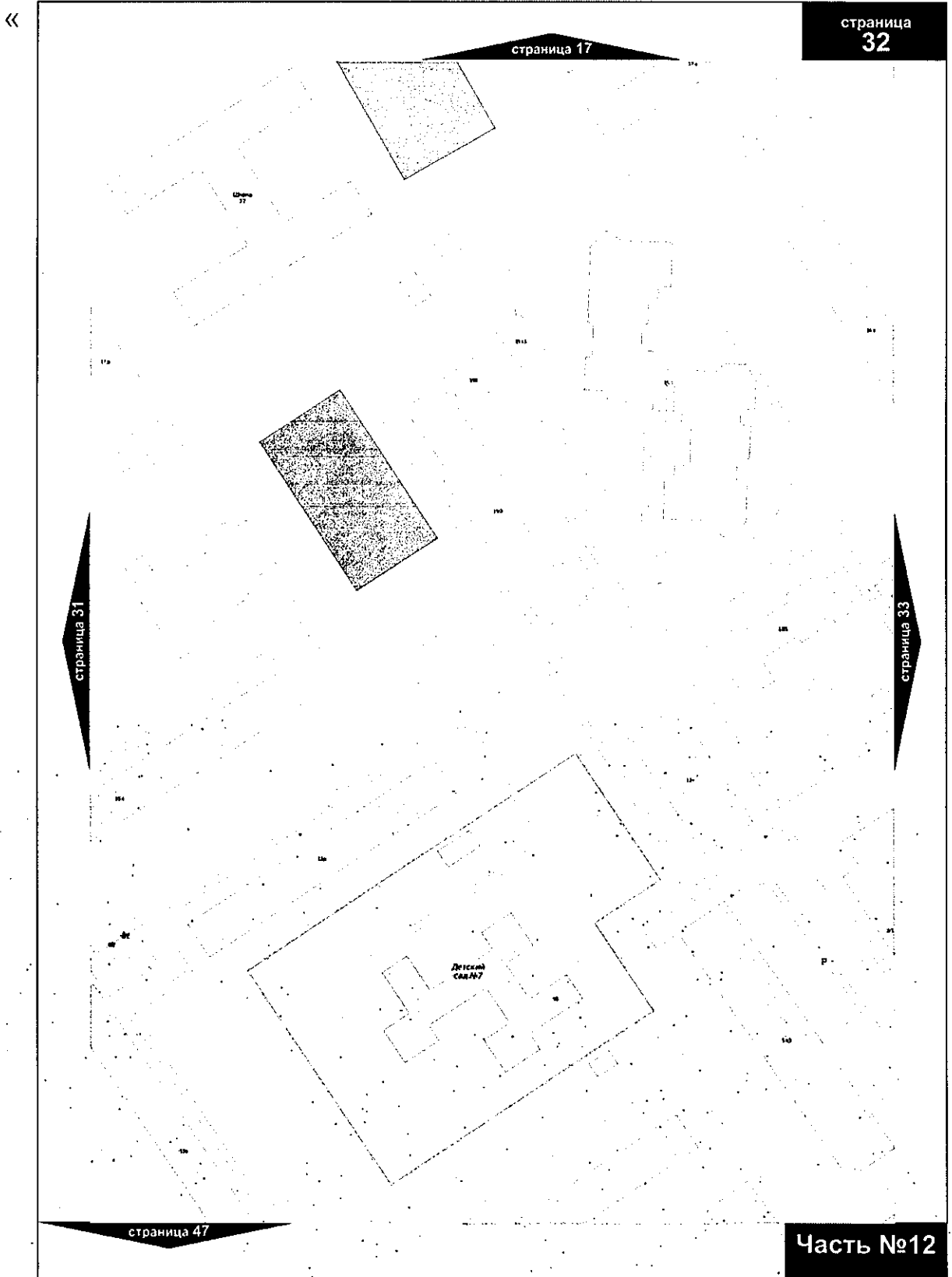

Handwritten signature or mark.

Приложение № 113  
к постановлению Администрации города Омска  
от 2 февраля 2022 года № 30-п

«

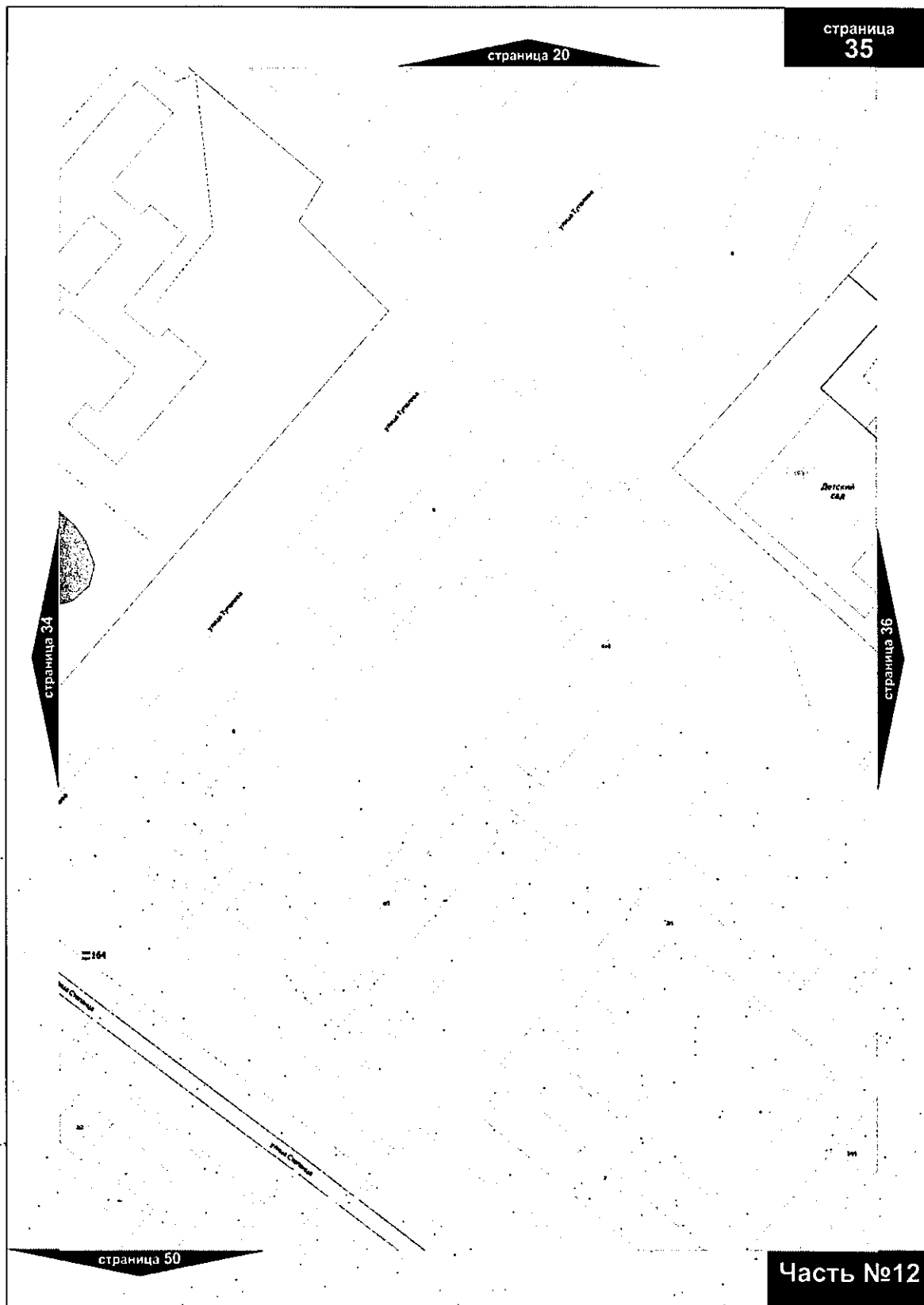

»

Приложение № 114  
к постановлению Администрации города Омска  
от 2 февраля 2022 года № 30-п

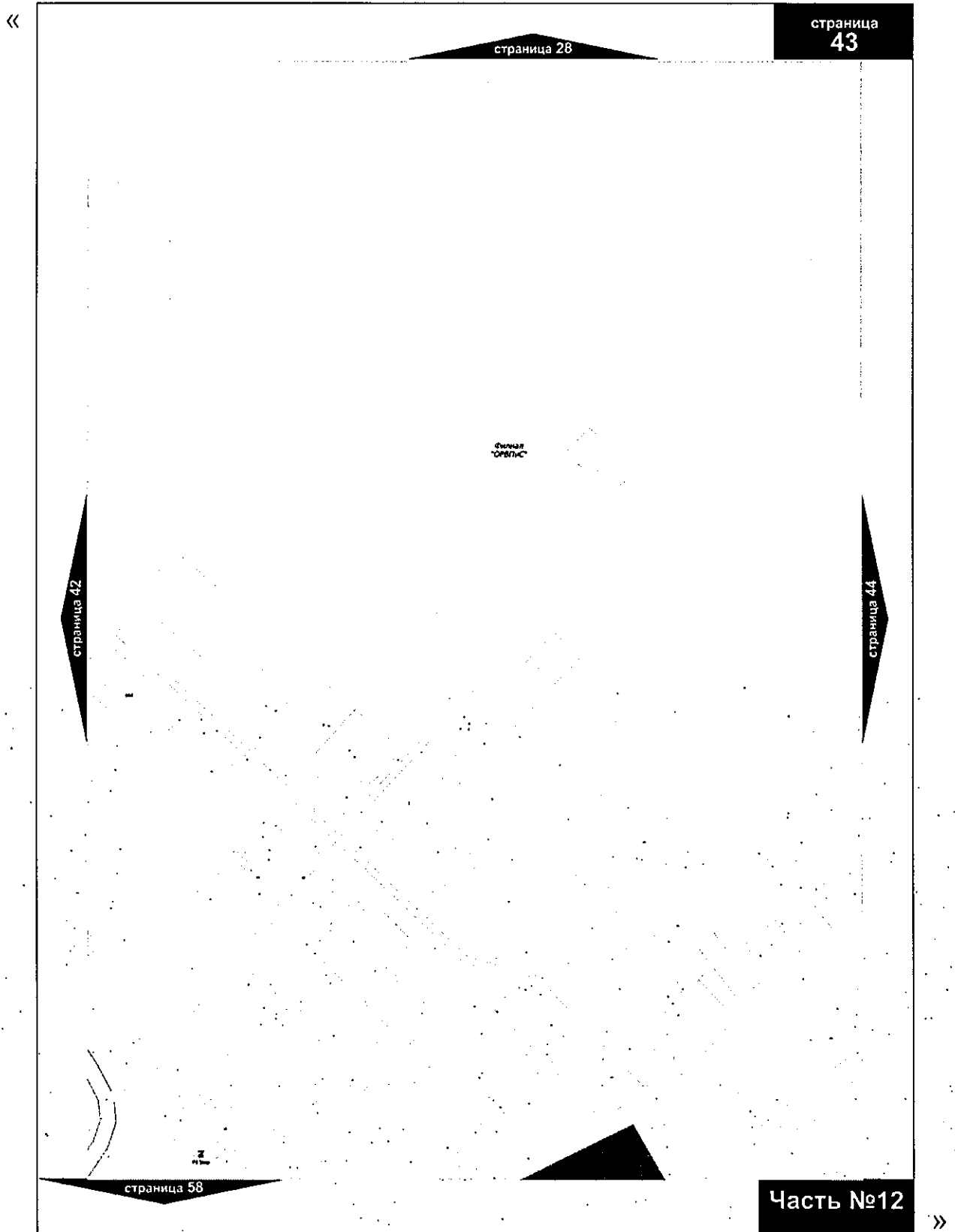

A handwritten signature or mark in black ink, located in the bottom right corner of the page.

Приложение № 115  
к постановлению Администрации города Омска  
от 2 февраля 2022 года № 30-п

«

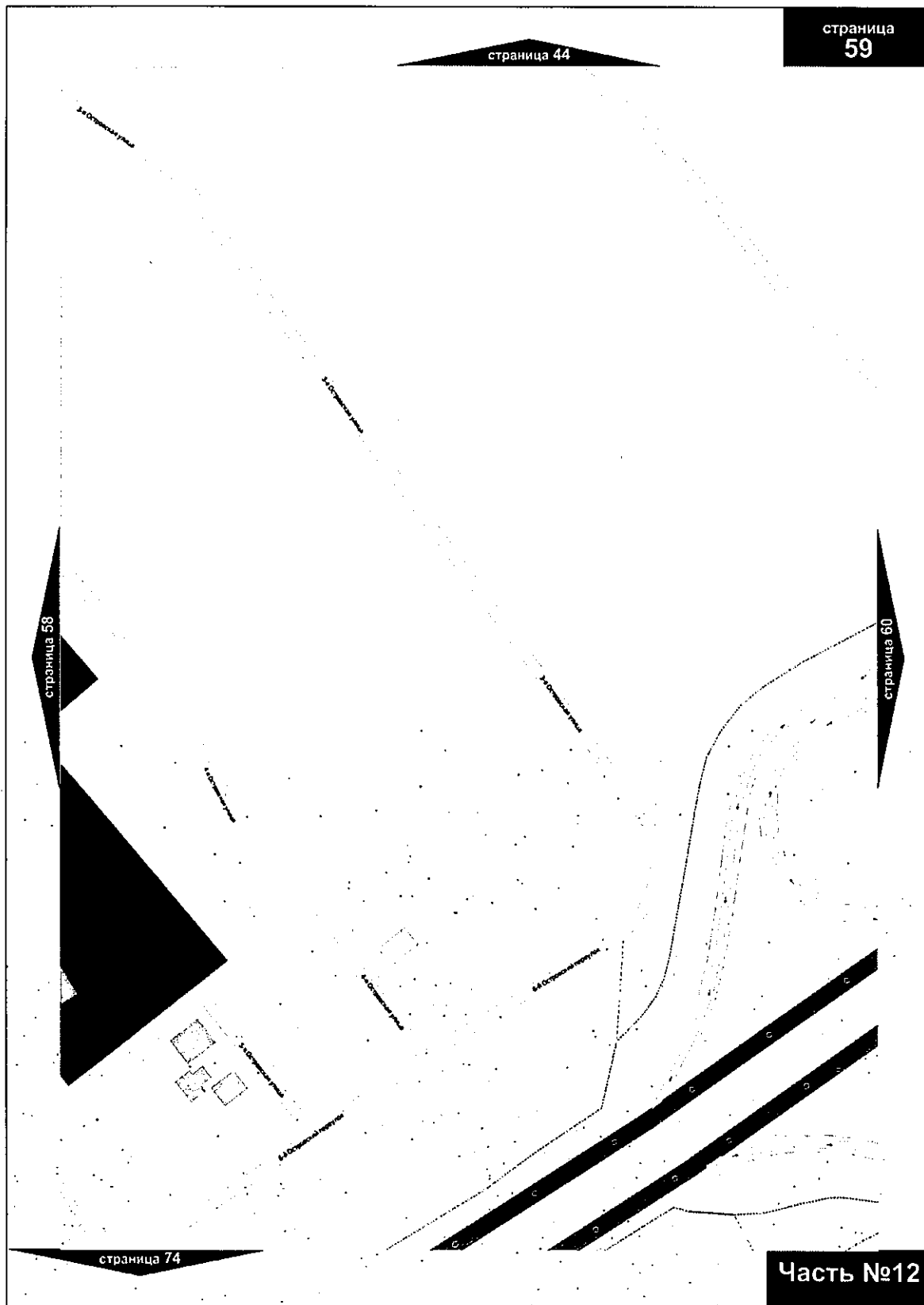

»

Приложение № 116  
к постановлению Администрации города Омска  
от 2 февраля 2022 года № 30-п

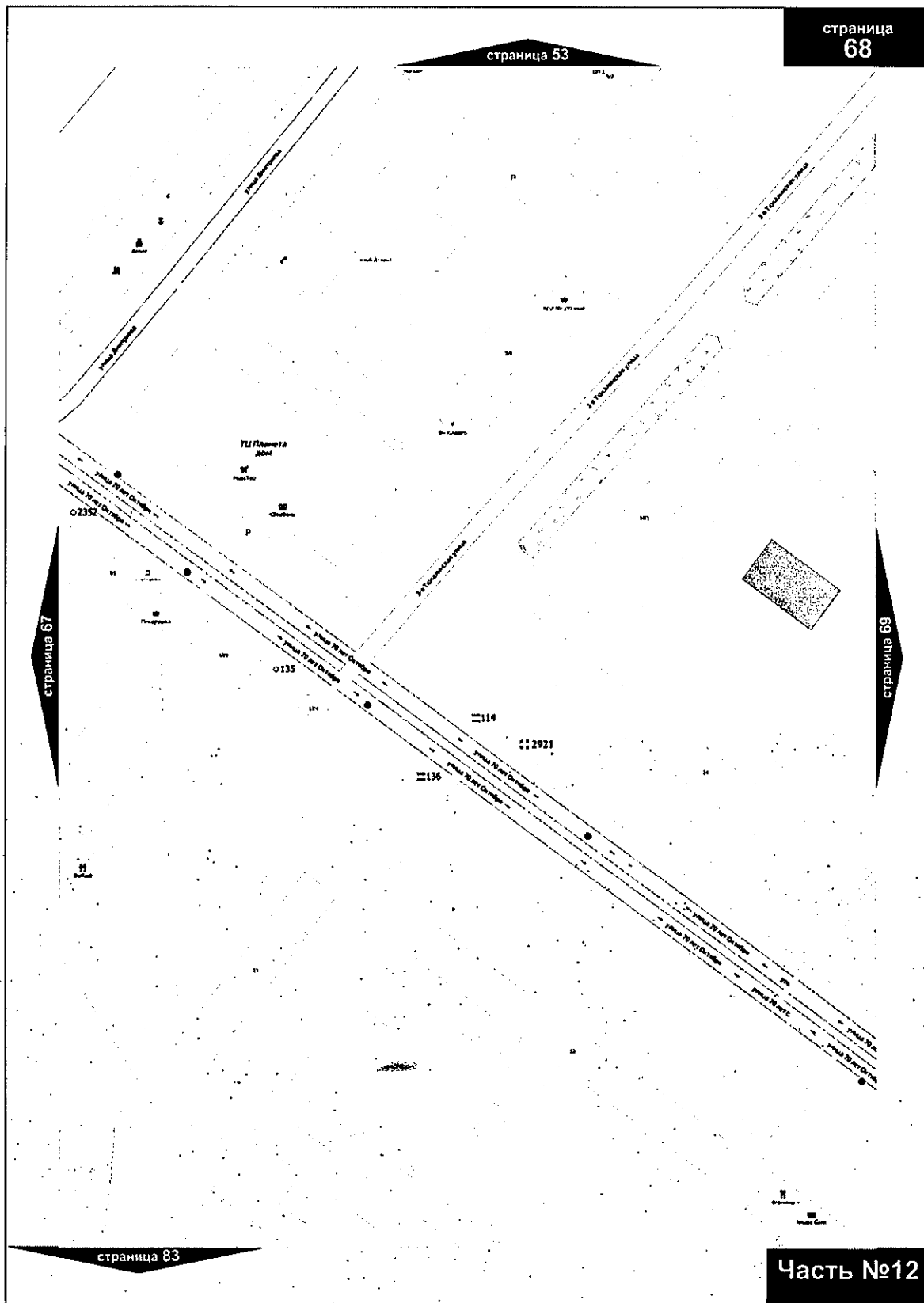

Часть №12

Приложение № 117  
к постановлению Администрации города Омска  
от 2 февраля 2022 года № 30-п

«

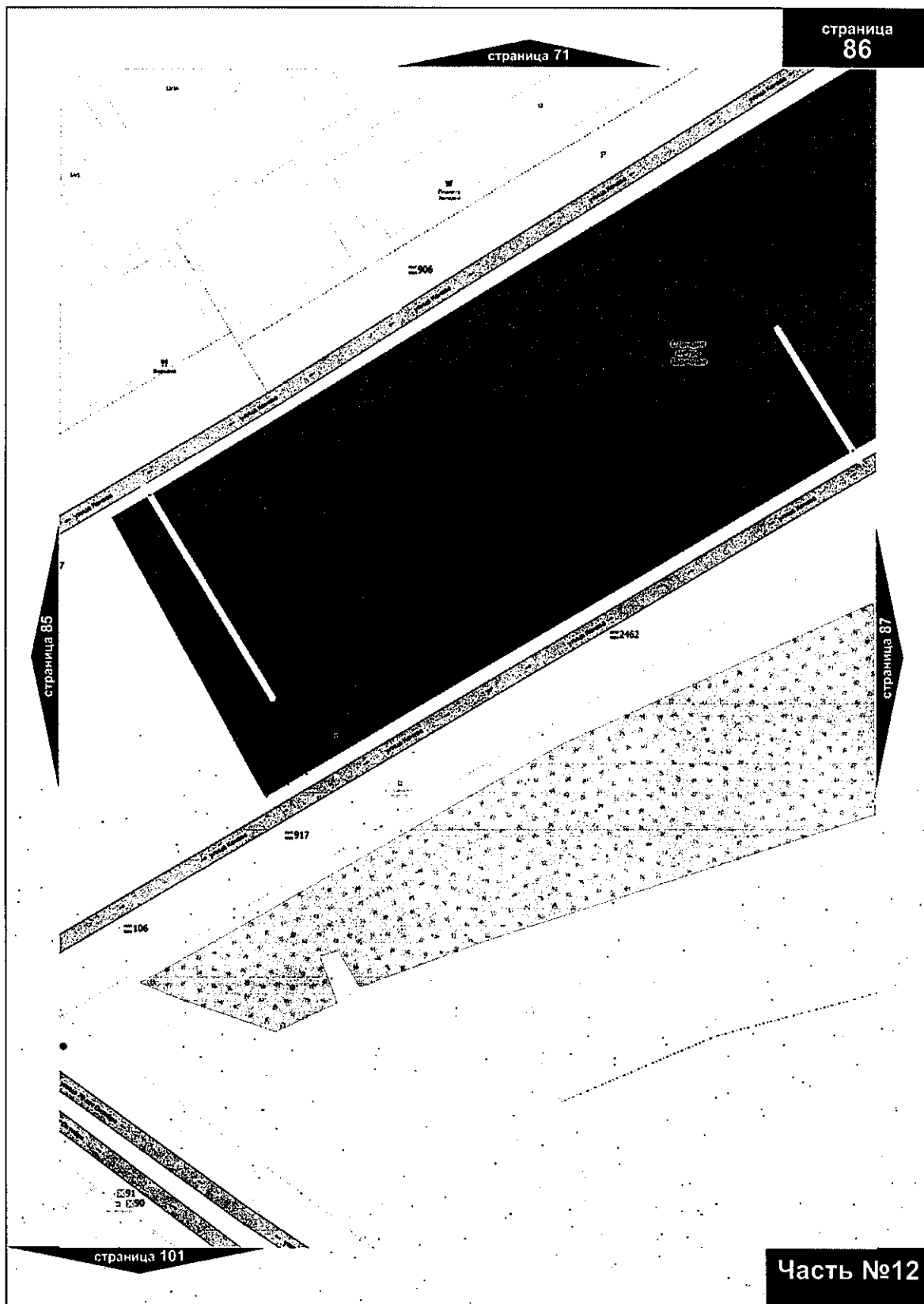

»

Приложение № 118  
к постановлению Администрации города Омска  
от 2 февраля 2022 года № 30-п

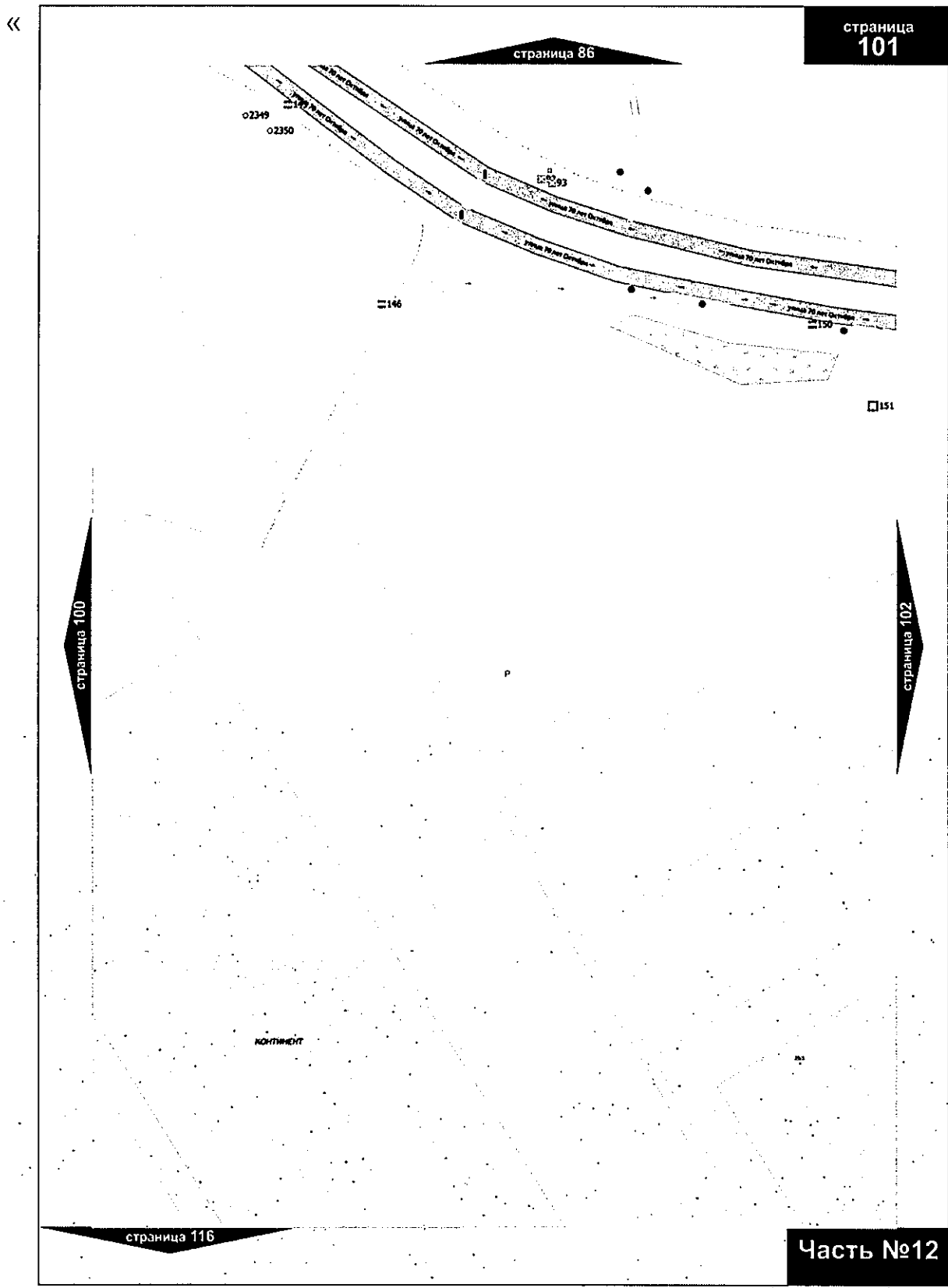

Приложение № 119  
к постановлению Администрации города Омска  
от 2 февраля 2022 года № 30-п

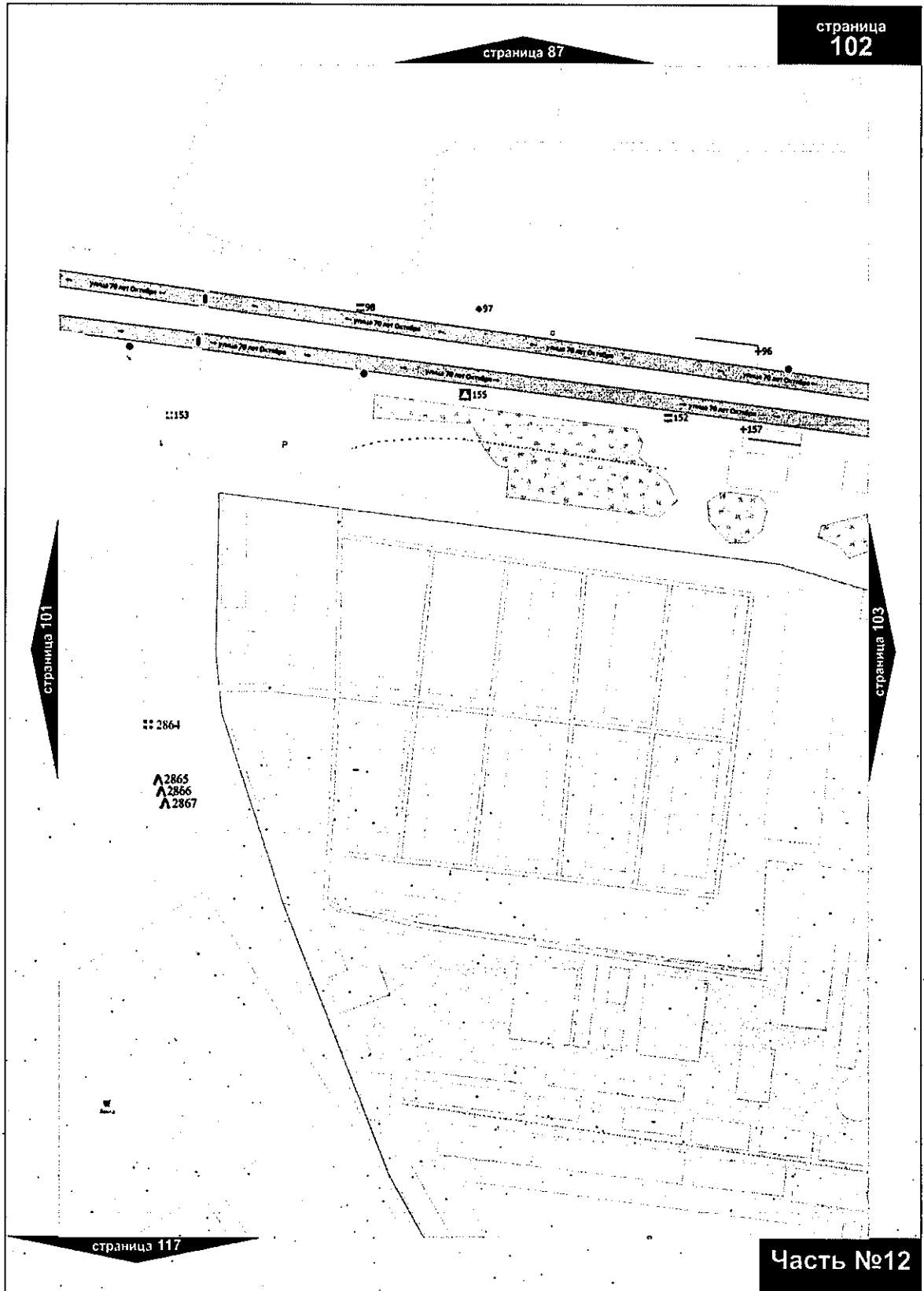

страница 87

страница  
102

страница 101

страница 103

страница 117

Часть №12

»



Приложение № 120  
к постановлению Администрации города Омска  
от 2 февраля 2022 года № 30-п

«

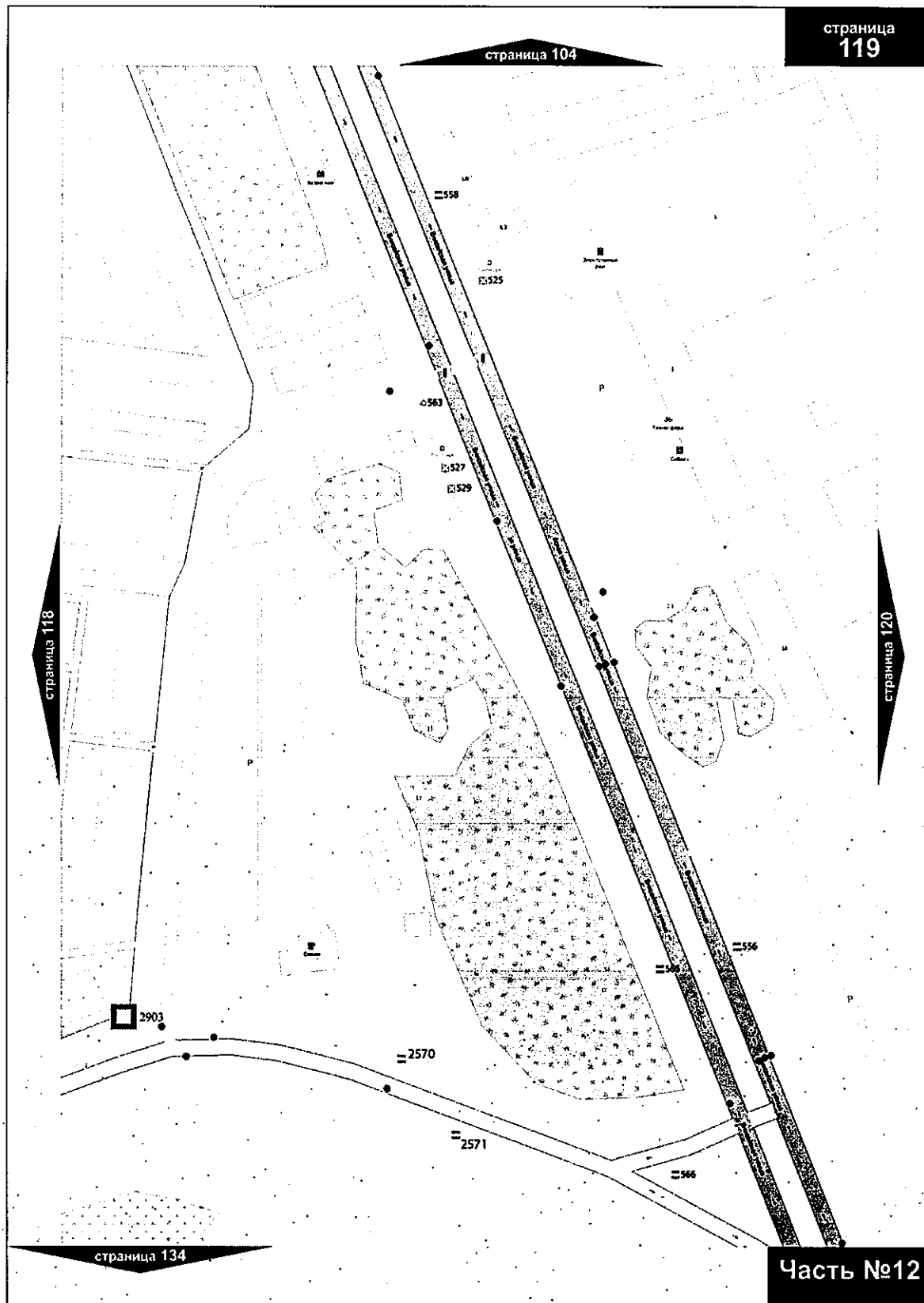

»

Приложение № 121  
к постановлению Администрации города Омска  
от 2 февраля 2022 года № 30-п

«

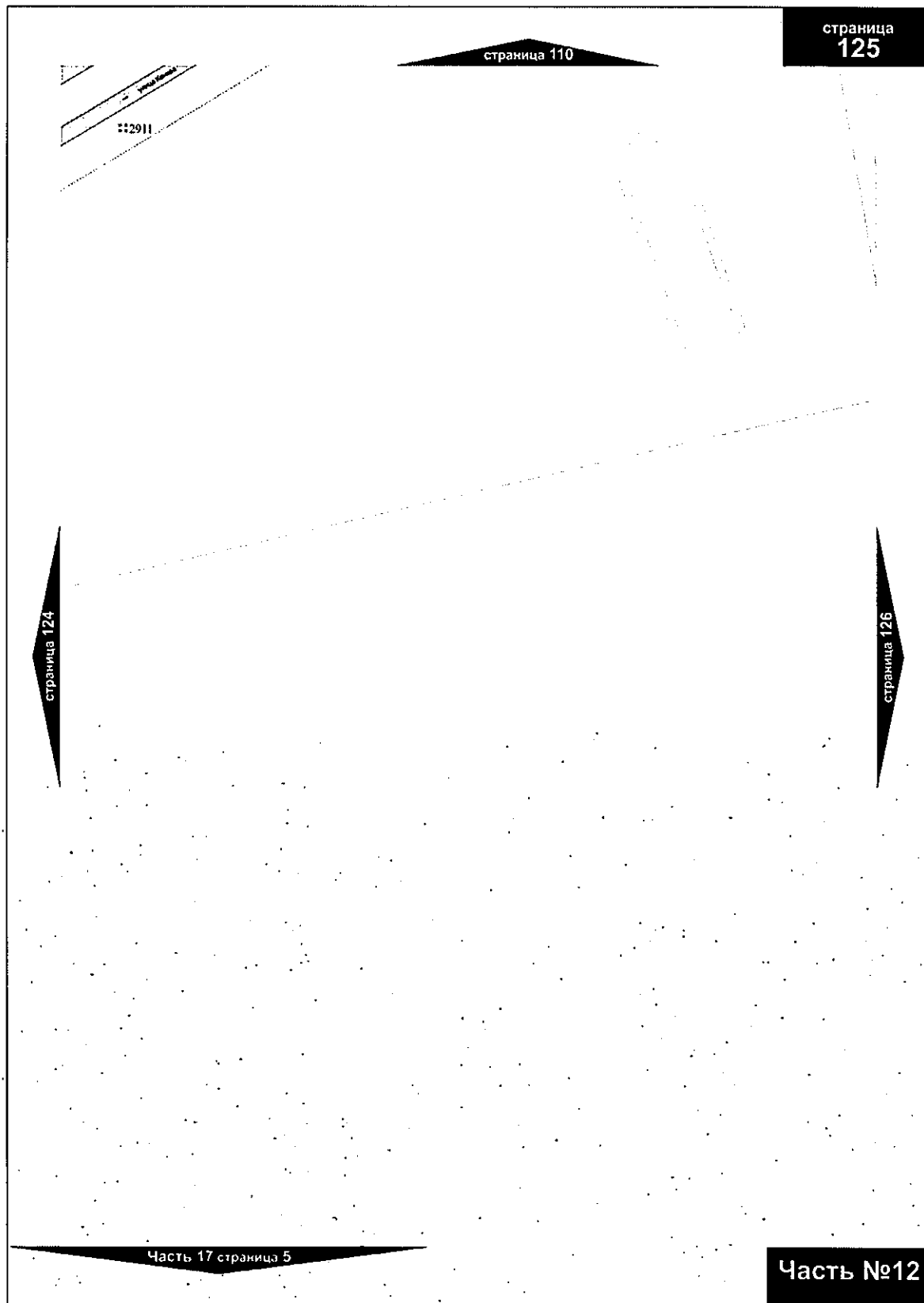

»

«

Расположение частей карты мест размещения рекламных конструкций

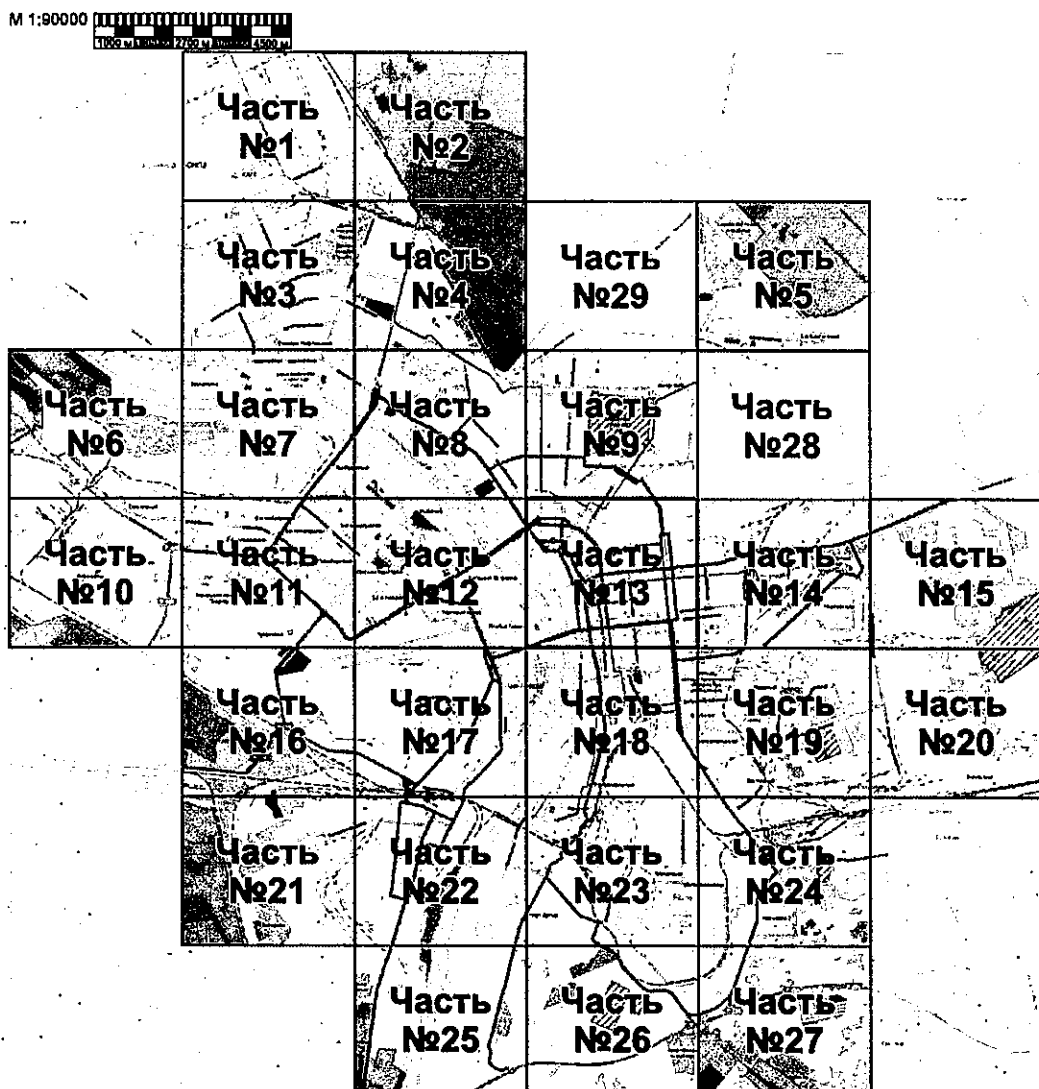

Часть №13

»





Приложение № 125  
к постановлению Администрации города Омска  
от 2 февраля 2022 года № 30-п

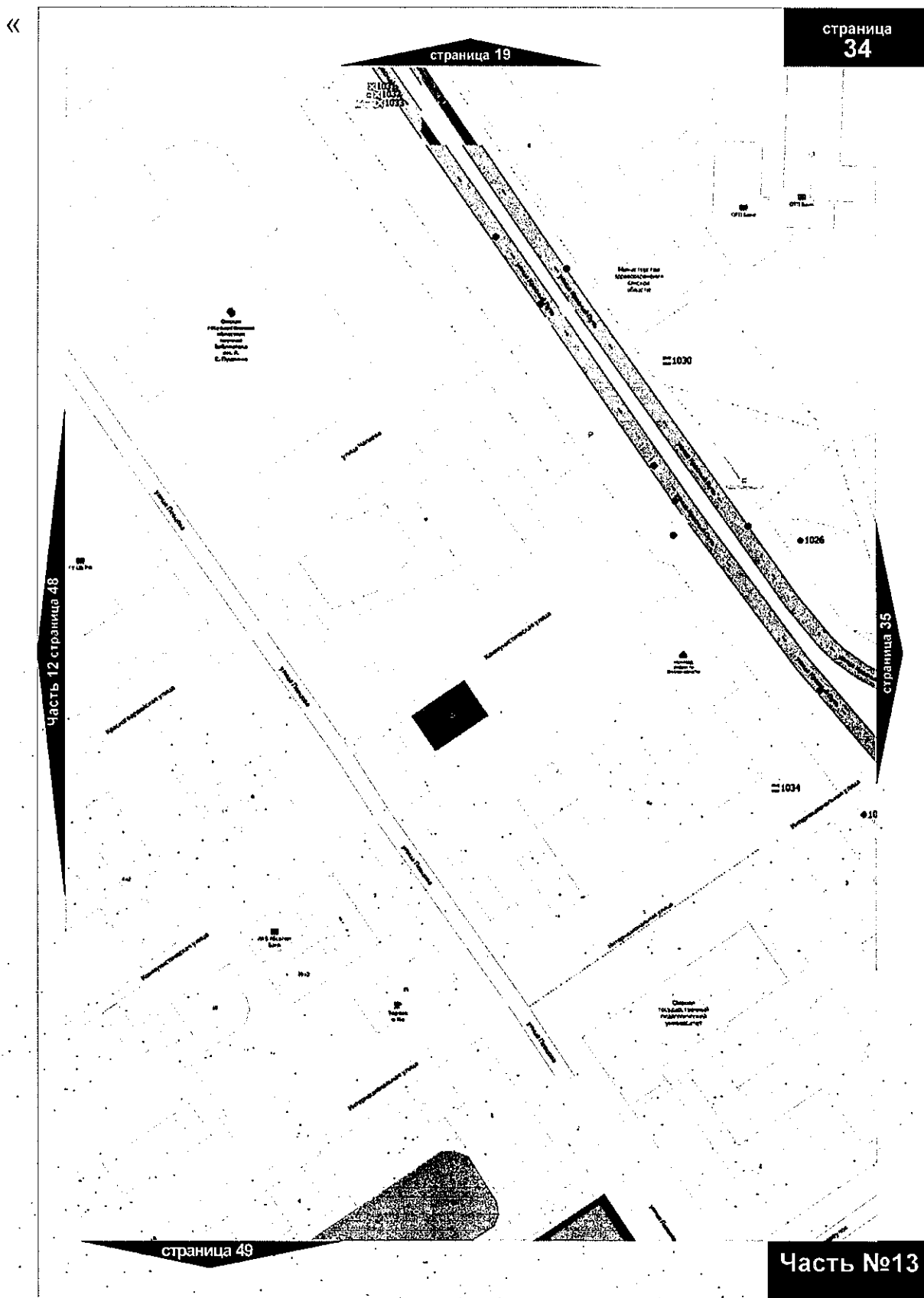

Часть №13

Приложение № 126  
к постановлению Администрации города Омска  
от 2 февраля 2022 года № 30-п

«

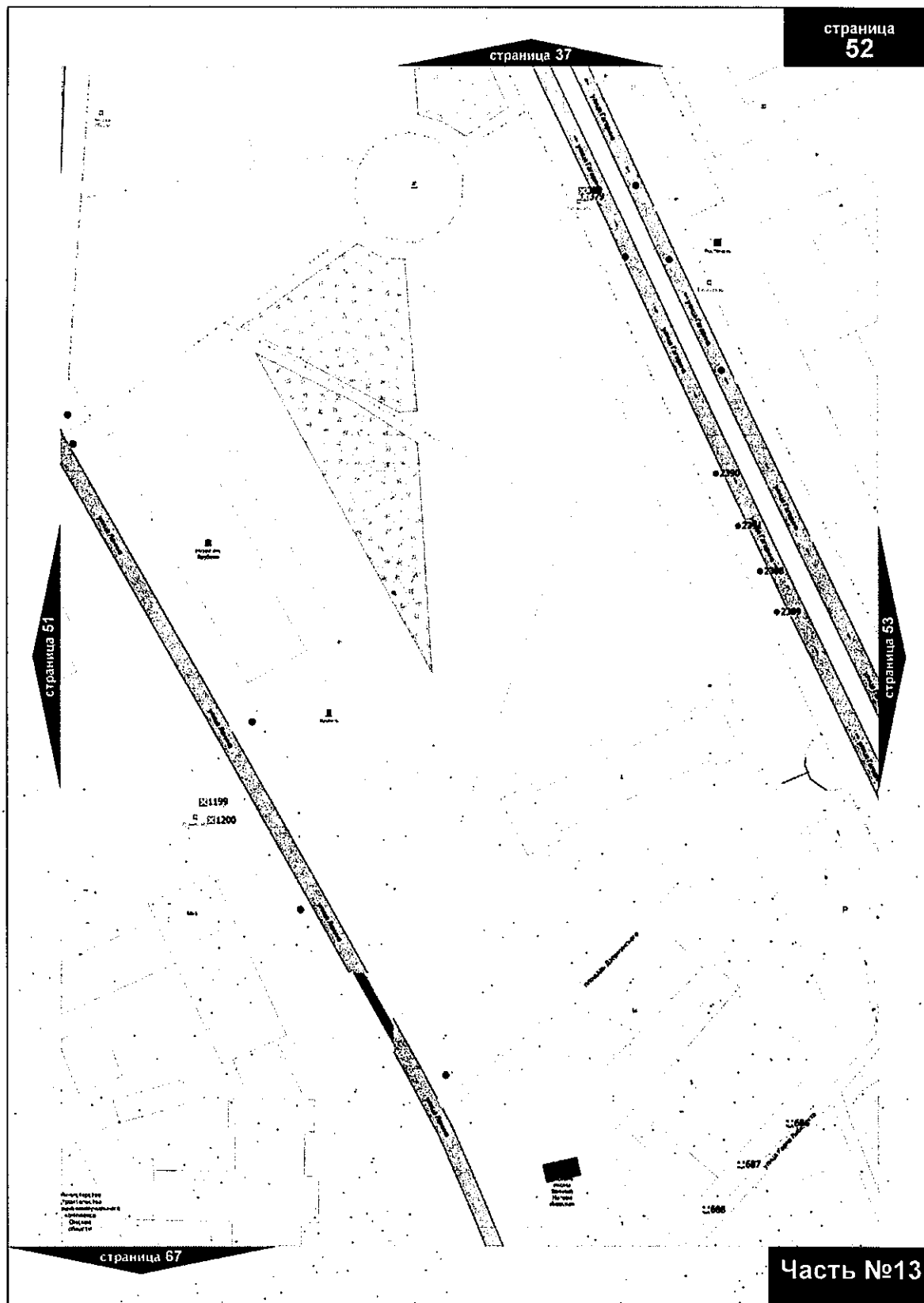

»

Приложение № 127  
к постановлению Администрации города Омска  
от 2 февраля 2022 года № 30-п

«

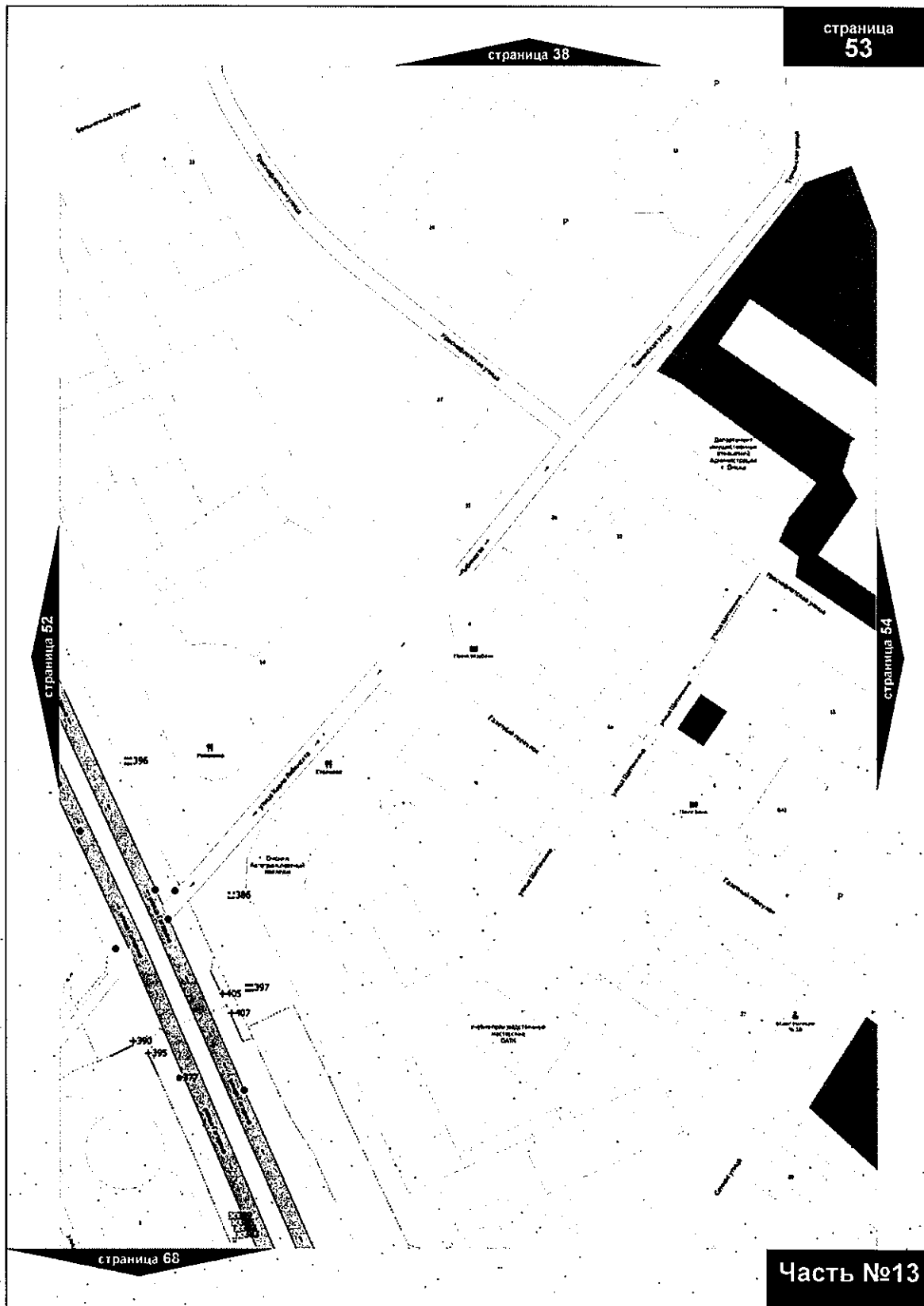

»



Приложение № 128  
к постановлению Администрации города Омска  
от 2 февраля 2022 года № 30-п

«

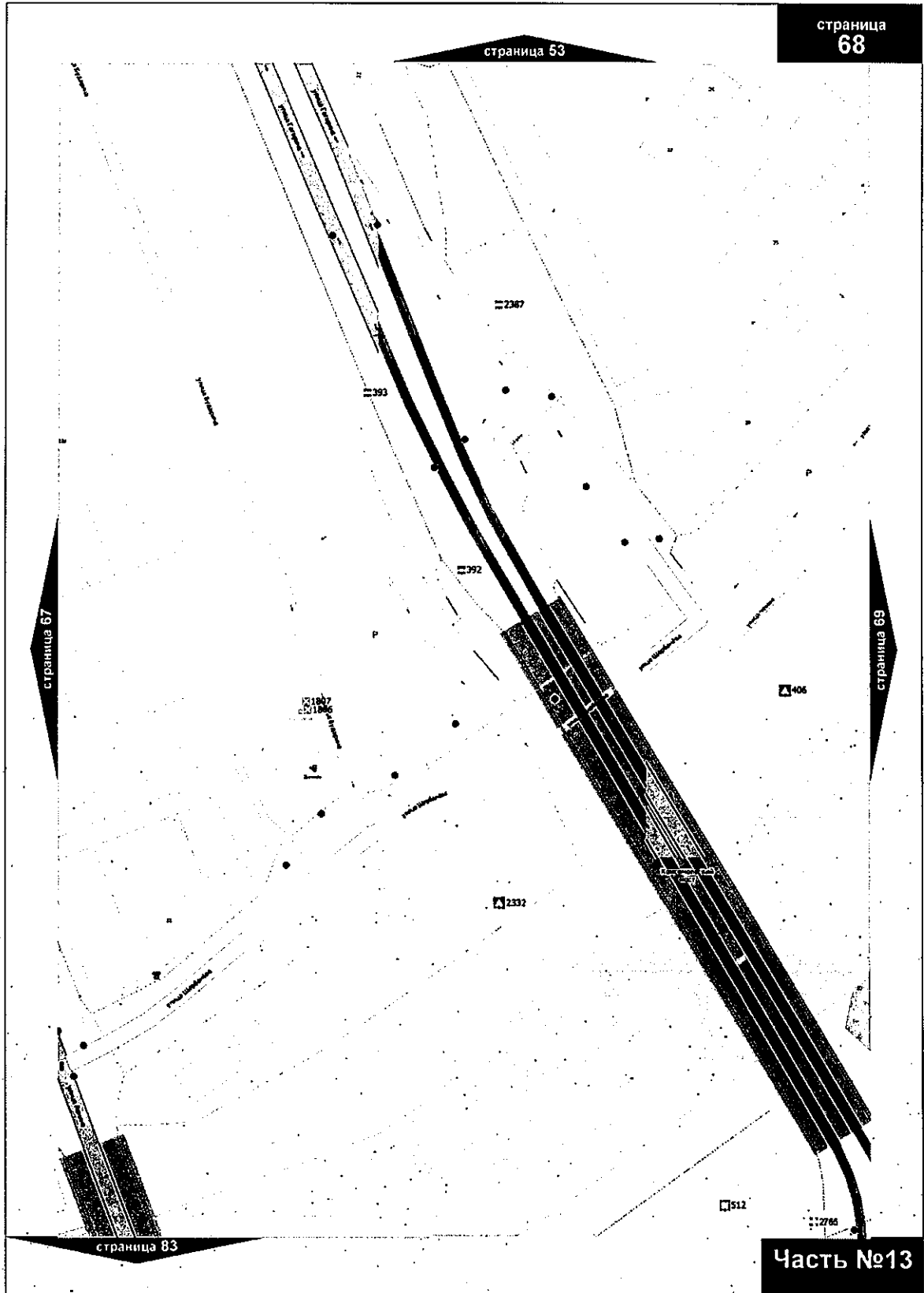

»

Приложение № 129  
к постановлению Администрации города Омска  
от 2 февраля 2022 года № 30-п

«

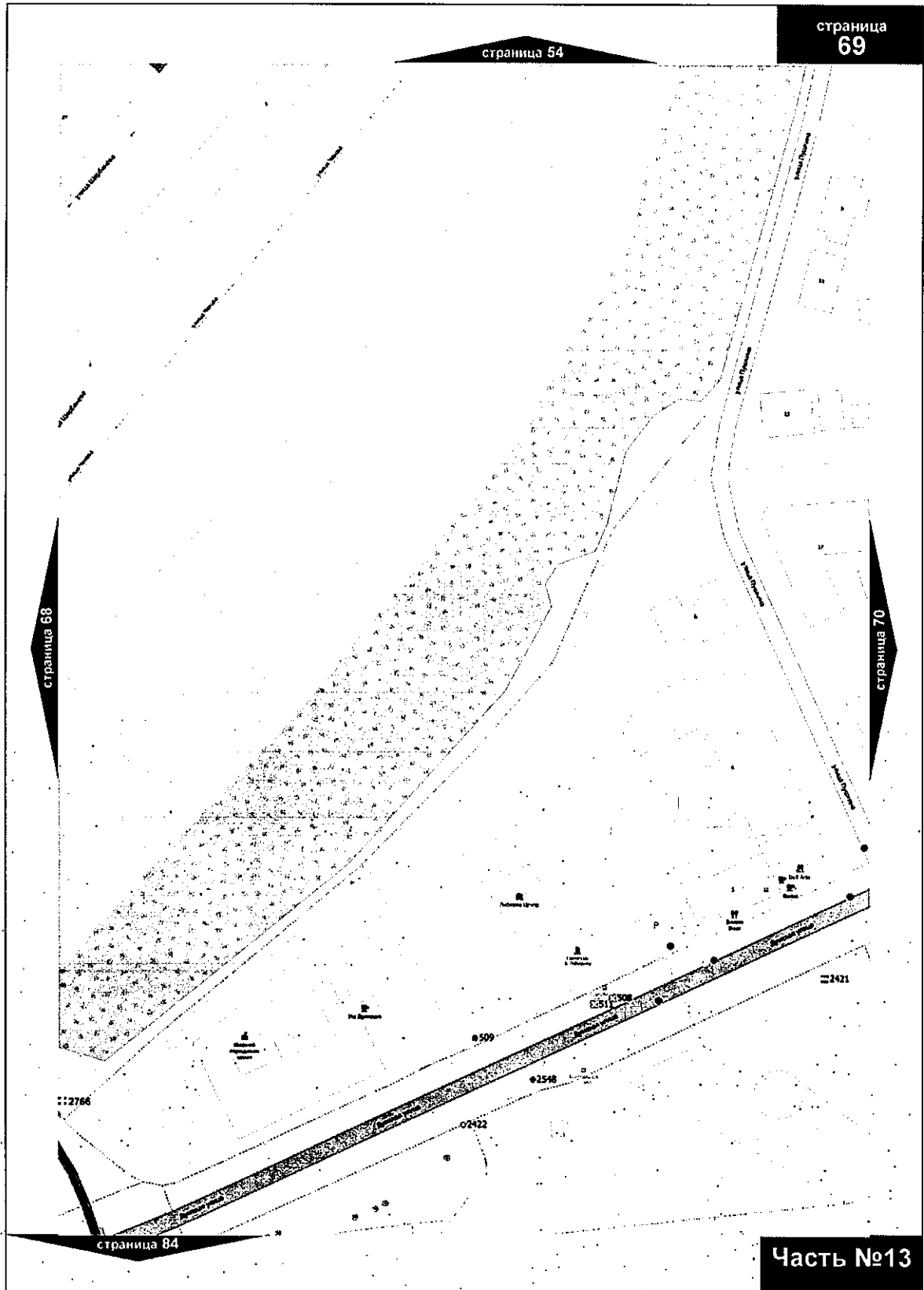

Часть №13

»

Приложение № 130  
к постановлению Администрации города Омска  
от 2 февраля 2022 года № 30-п

«



страница  
**105**

**Часть №13**

»

Приложение № 131  
к постановлению Администрации города Омска  
от 2 февраля 2022 года № 30-п

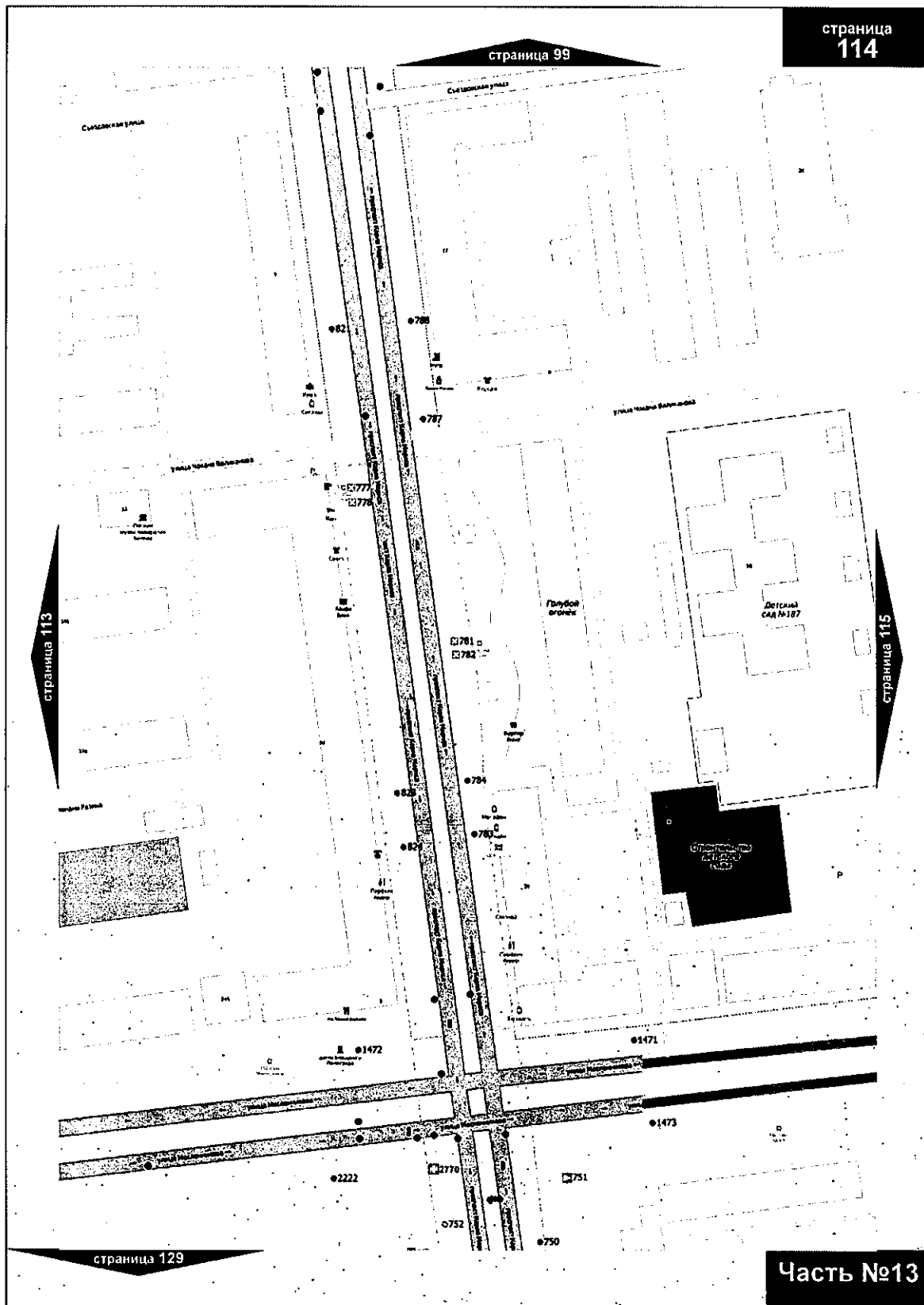





Приложение № 134  
к постановлению Администрации города Омска  
от 2 февраля 2022 года № 30-п

«

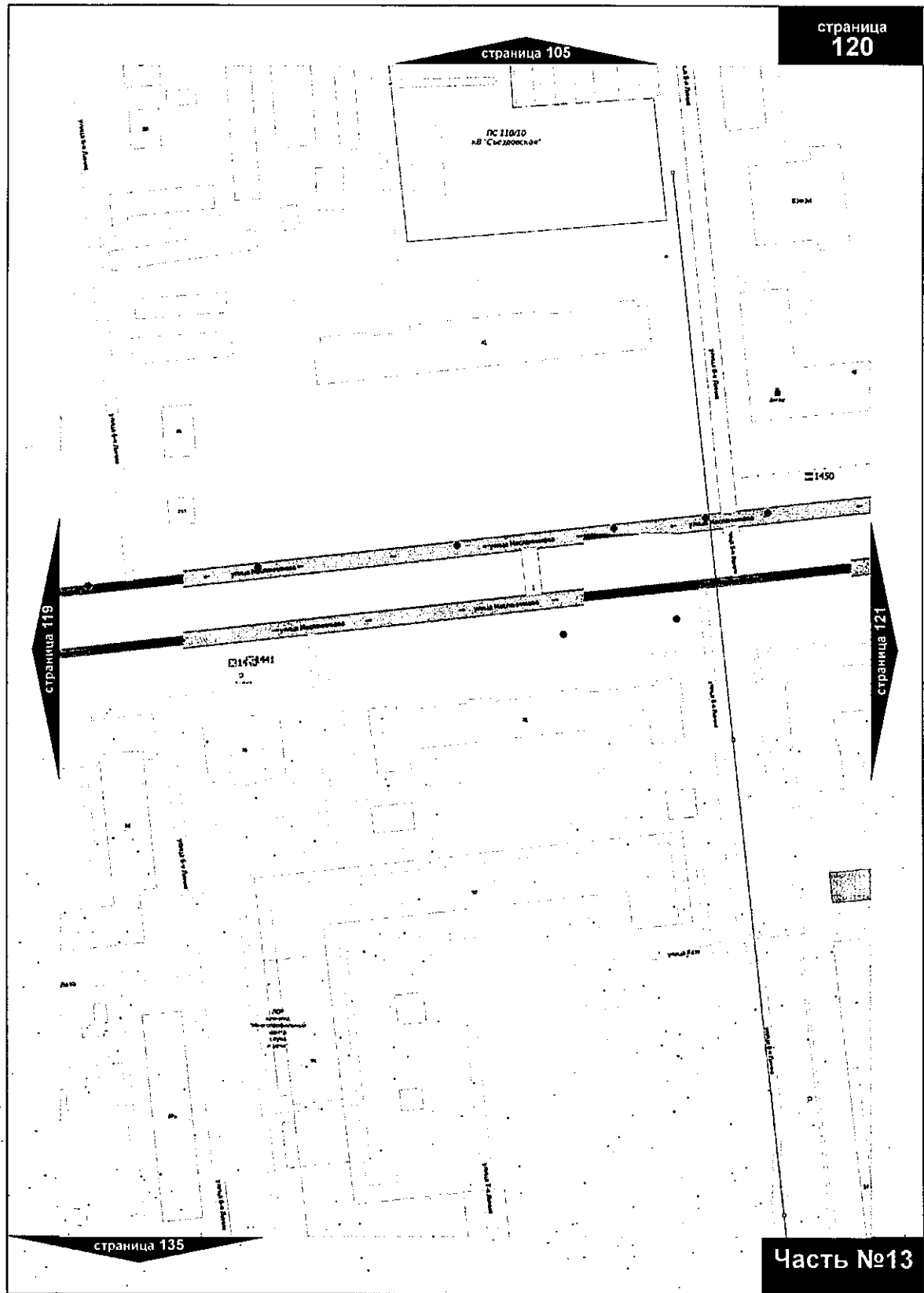

страница  
**120**

**Часть №13**

»

Приложение № 135  
к постановлению Администрации города Омска  
от 2 февраля 2022 года № 30-п

«

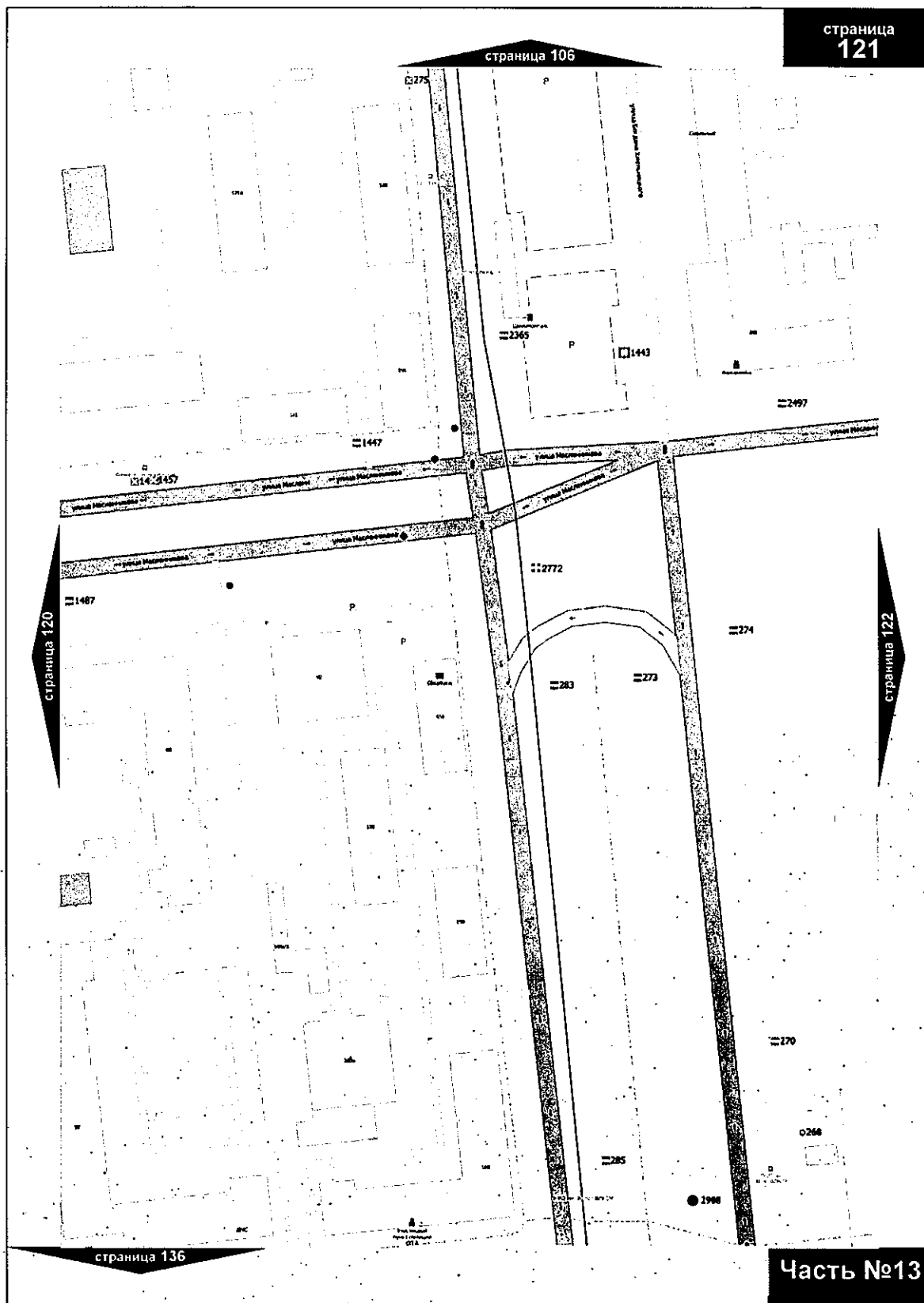

»



Приложение № 136  
к постановлению Администрации города Омска  
от 2 февраля 2022 года № 30-п

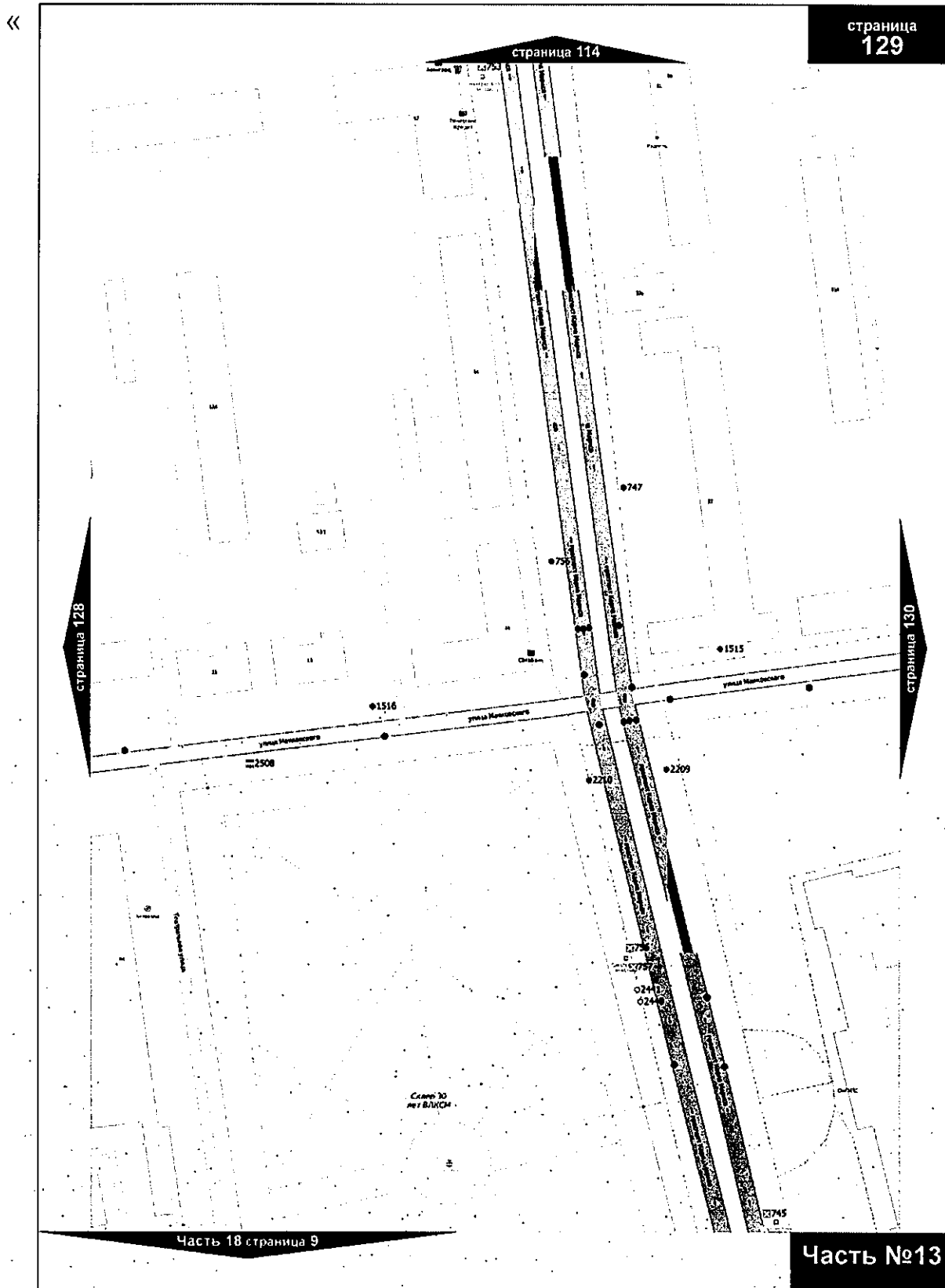

Приложение № 137  
к постановлению Администрации города Омска  
от 2 февраля 2022 года № 30-п

«

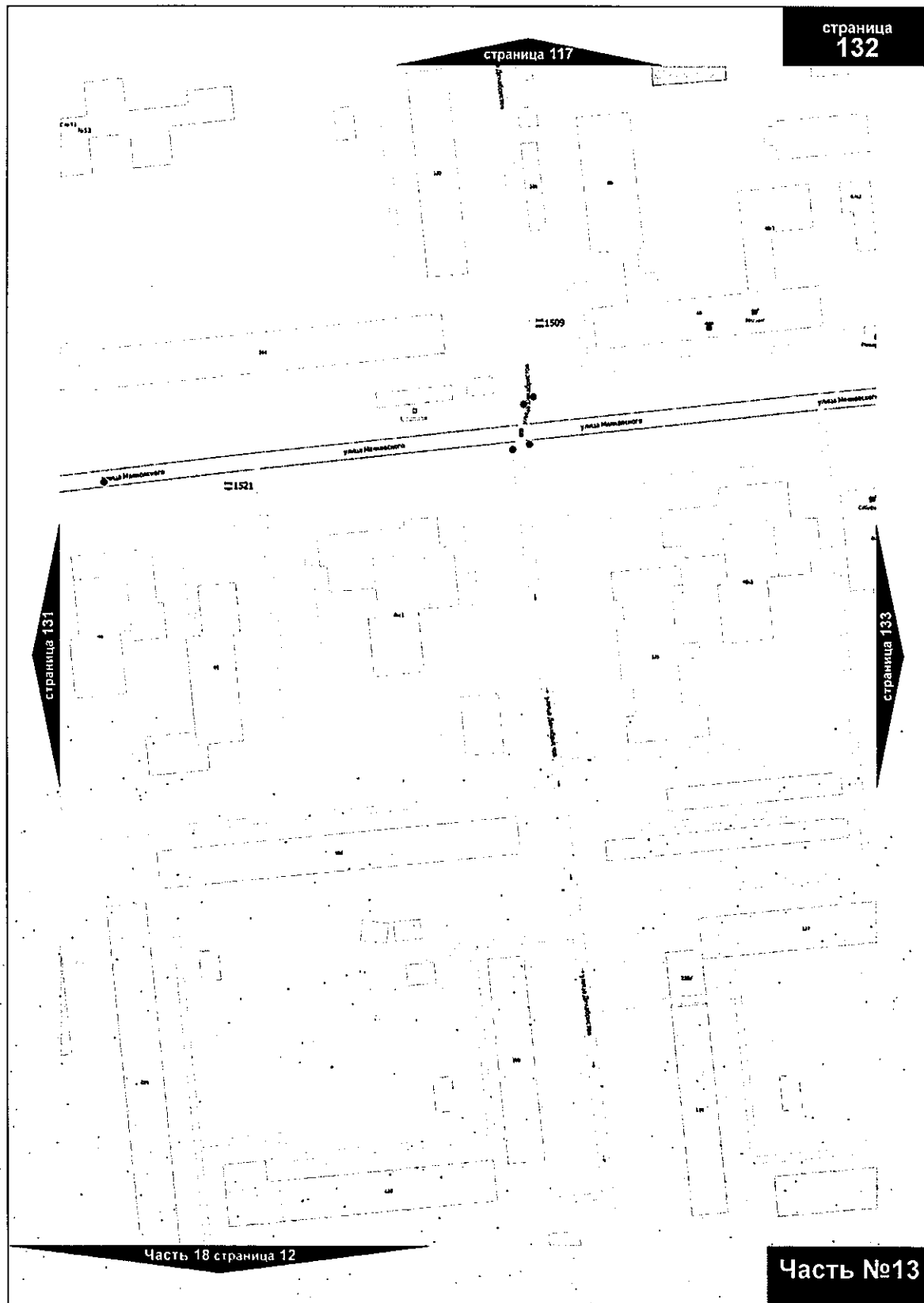

»

Приложение № 138  
к постановлению Администрации города Омска  
от 2 февраля 2022 года № 30-п

«

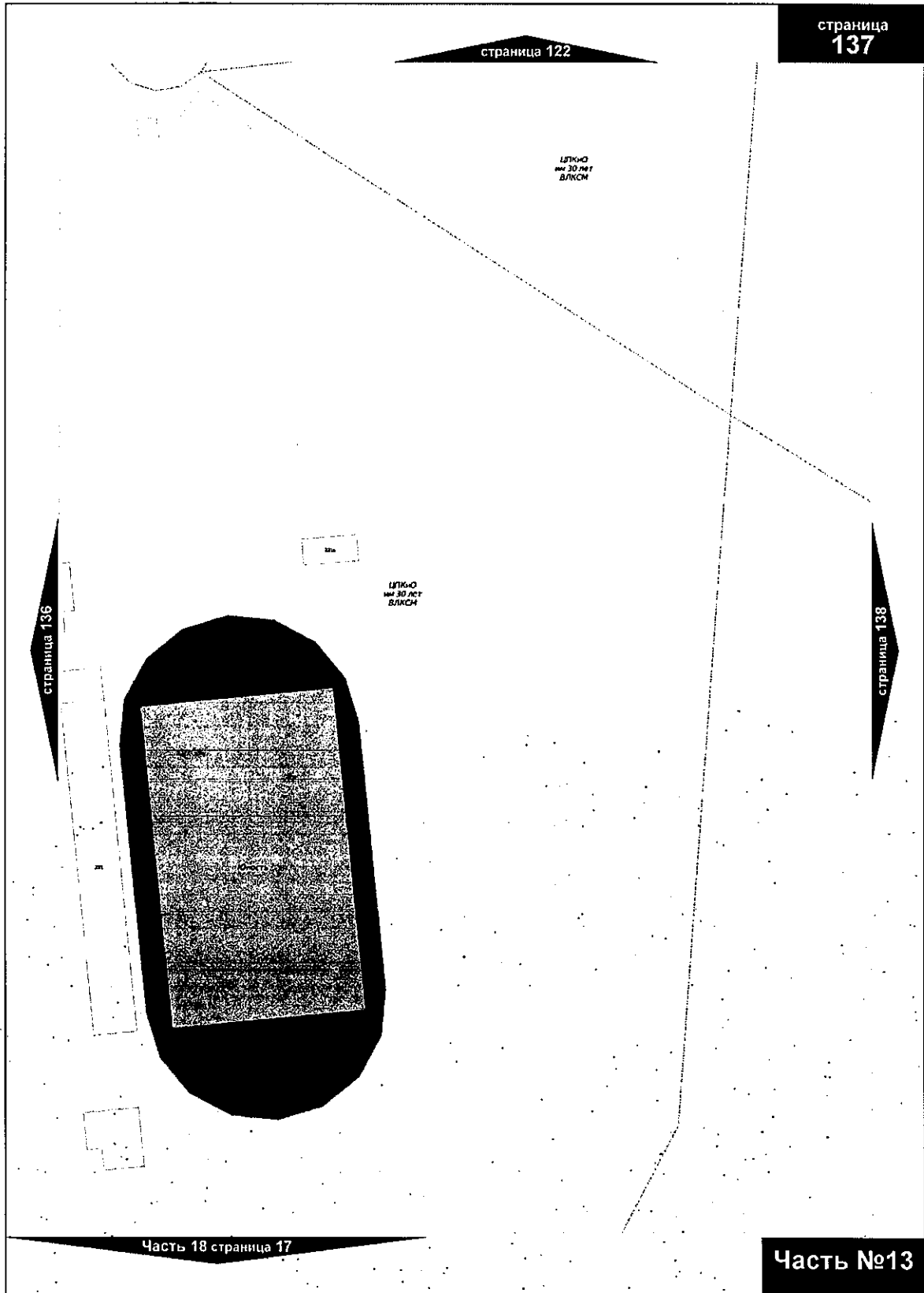

страница  
**137**

**Часть №13**

»

Расположение частей карты мест размещения рекламных конструкций

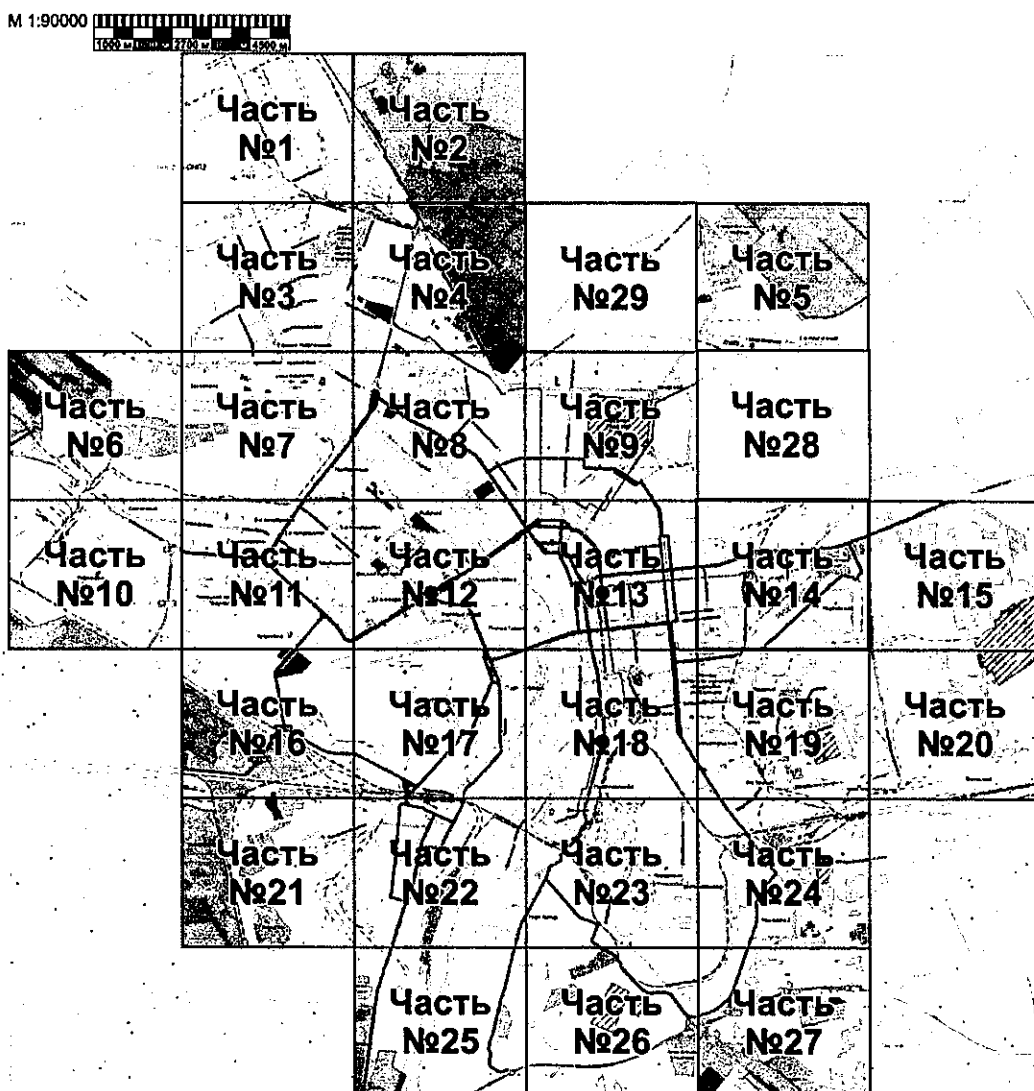

Часть №14

»

Приложение № 140  
к постановлению Администрации города Омска  
от 2 февраля 2022 года № 30-п

«

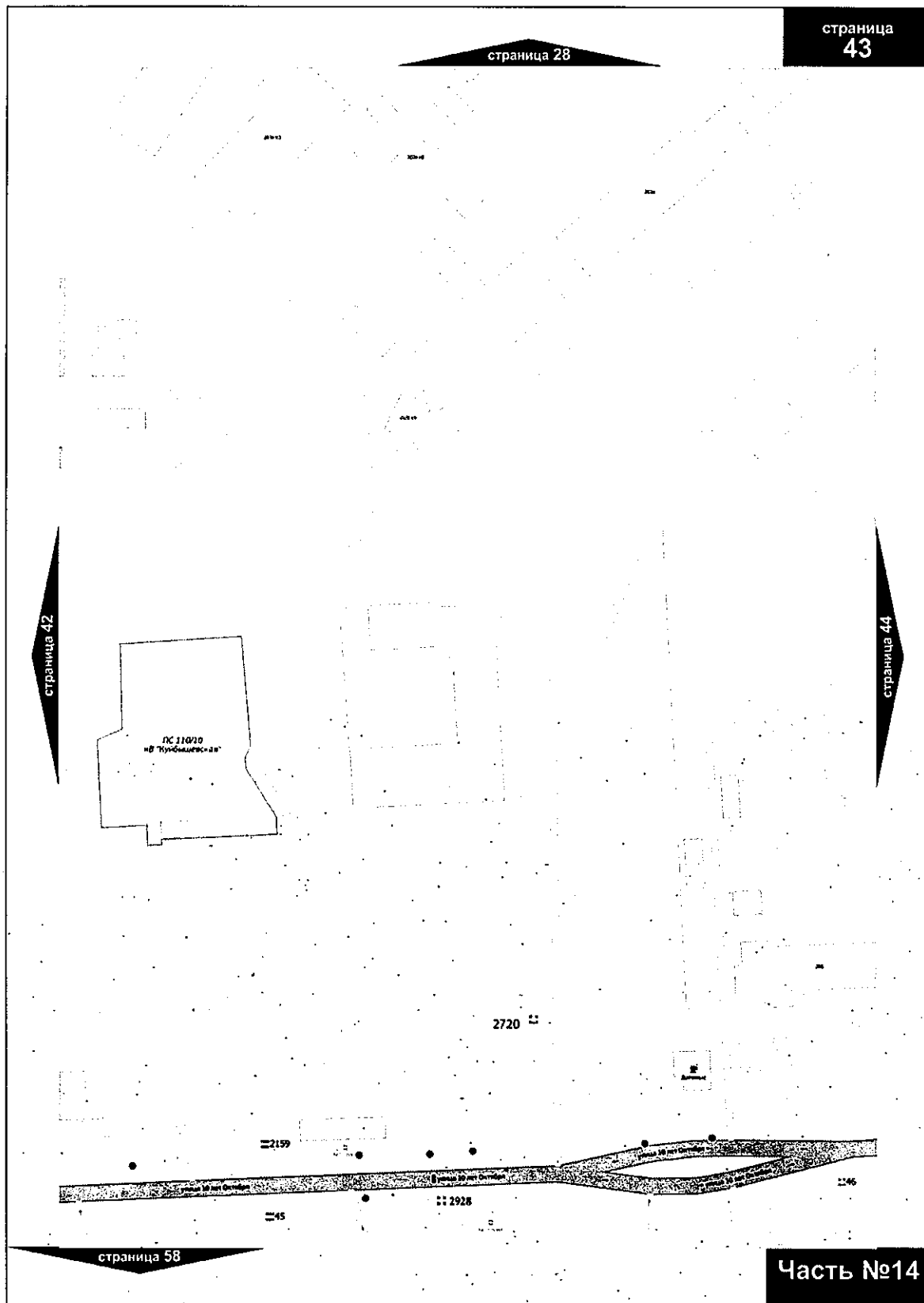

Приложение № 141  
к постановлению Администрации города Омска  
от 2 февраля 2022 года № 30-п

«

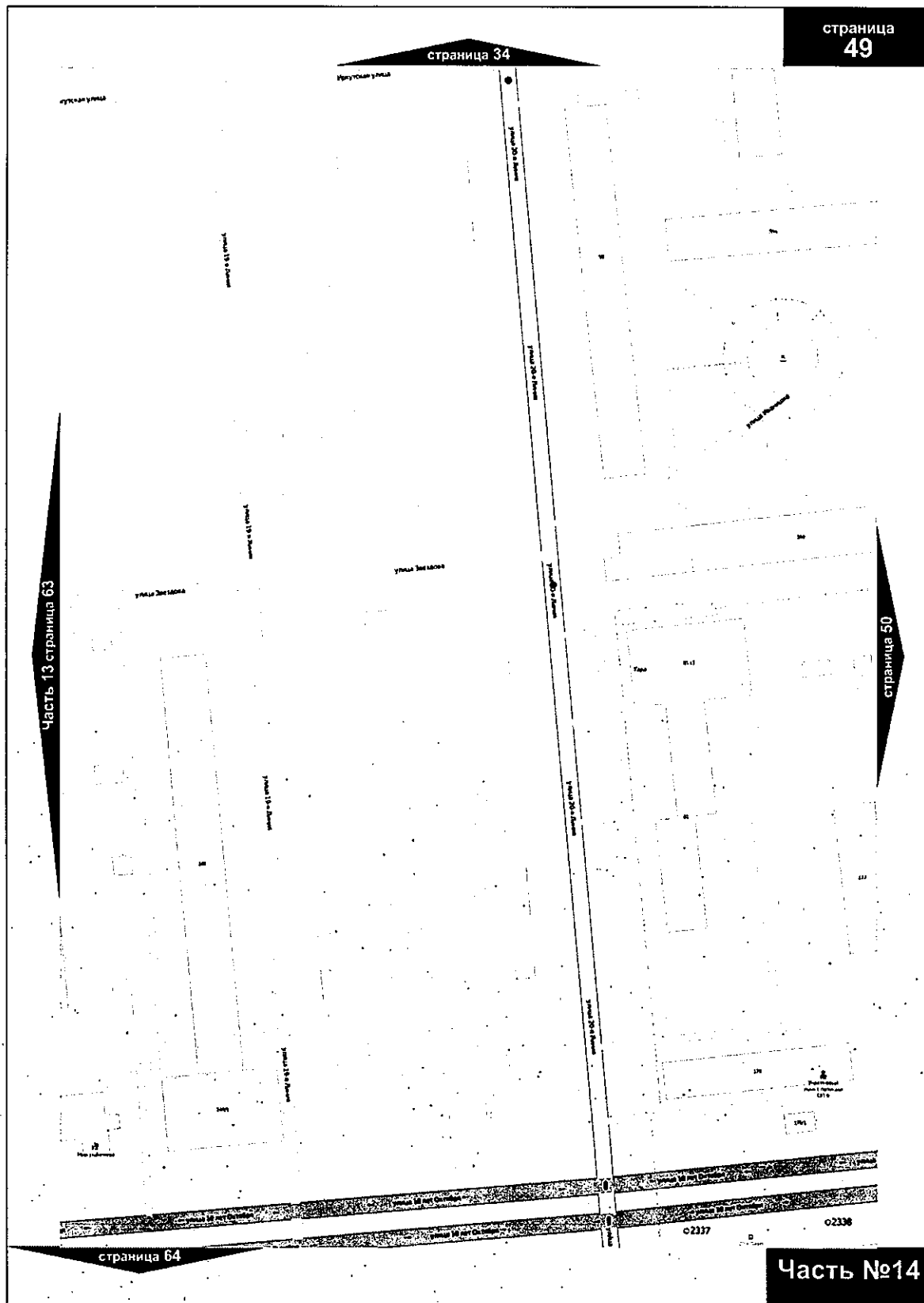

»

Приложение № 142  
к постановлению Администрации города Омска  
от 2 февраля 2022 года № 30-п

«

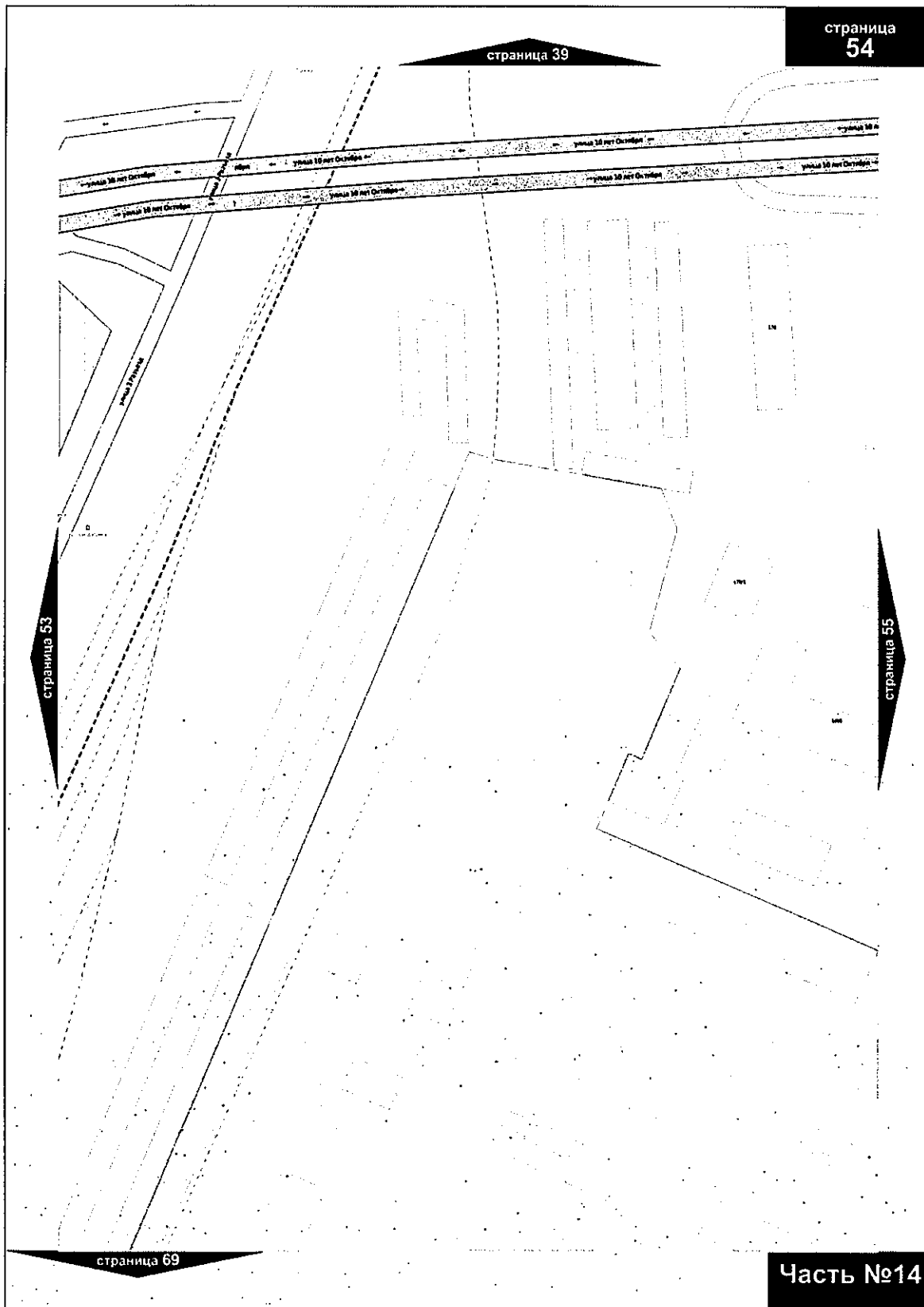

»  
*[Handwritten signature]*

Приложение № 143  
к постановлению Администрации города Омска  
от 2 февраля 2022 года № 30-п

«

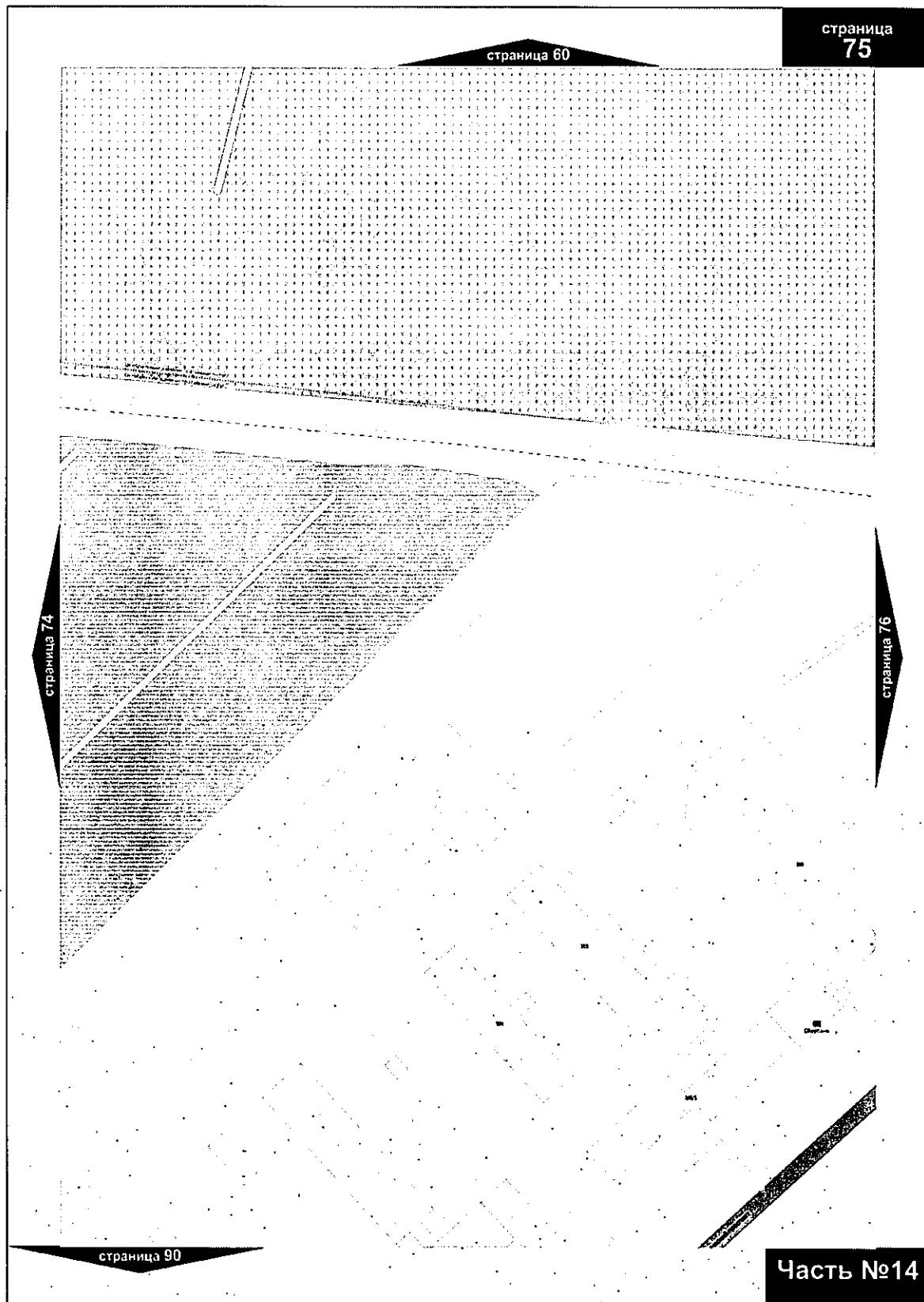

»

A handwritten signature in black ink, consisting of stylized, cursive letters, is located in the bottom right corner of the page.



Приложение № 144  
к постановлению Администрации города Омска  
от 2 февраля 2022 года № 30-п

«

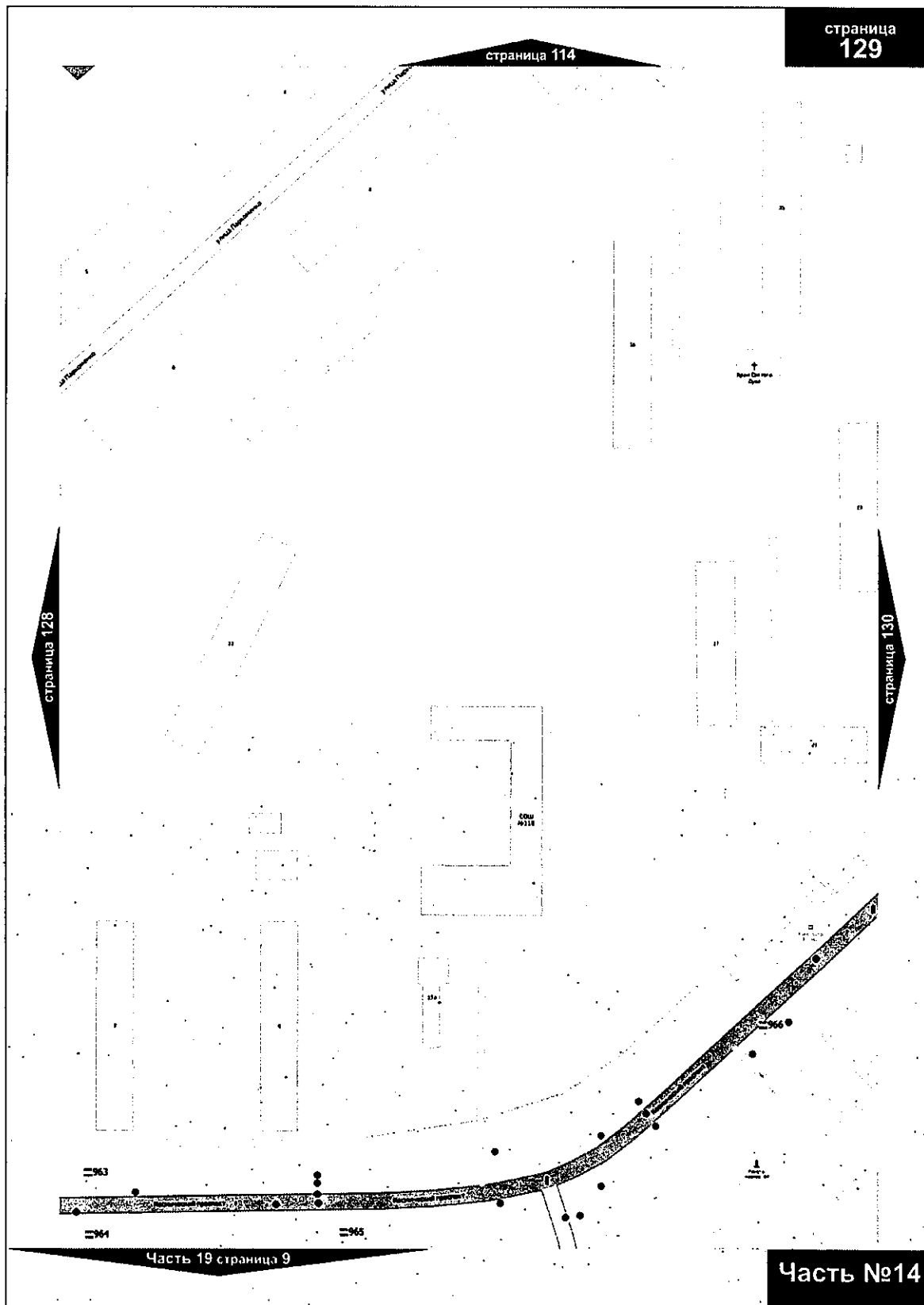

»

«

Расположение частей карты мест размещения рекламных конструкций

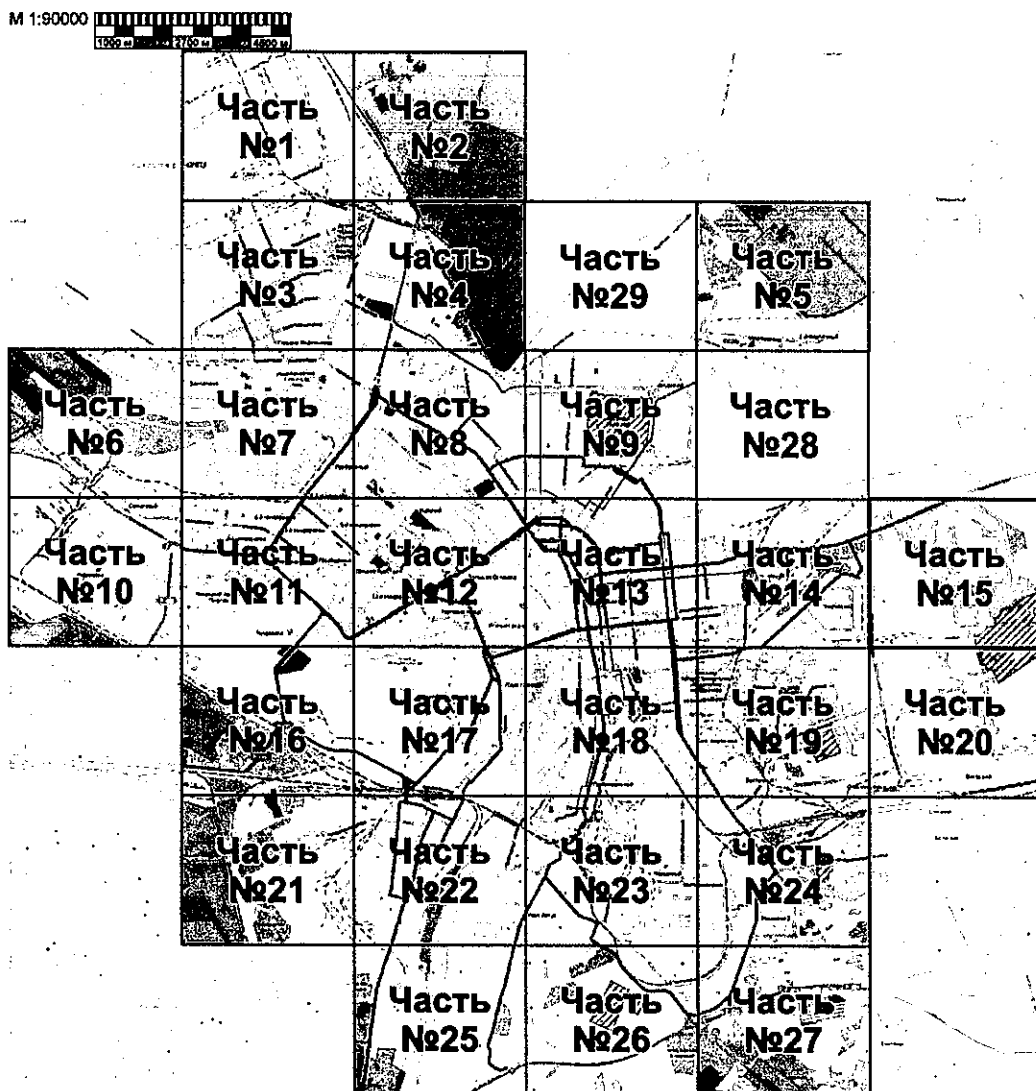

Часть №15

»

Приложение № 146  
к постановлению Администрации города Омска  
от 2 февраля 2022 года № 30-п

«

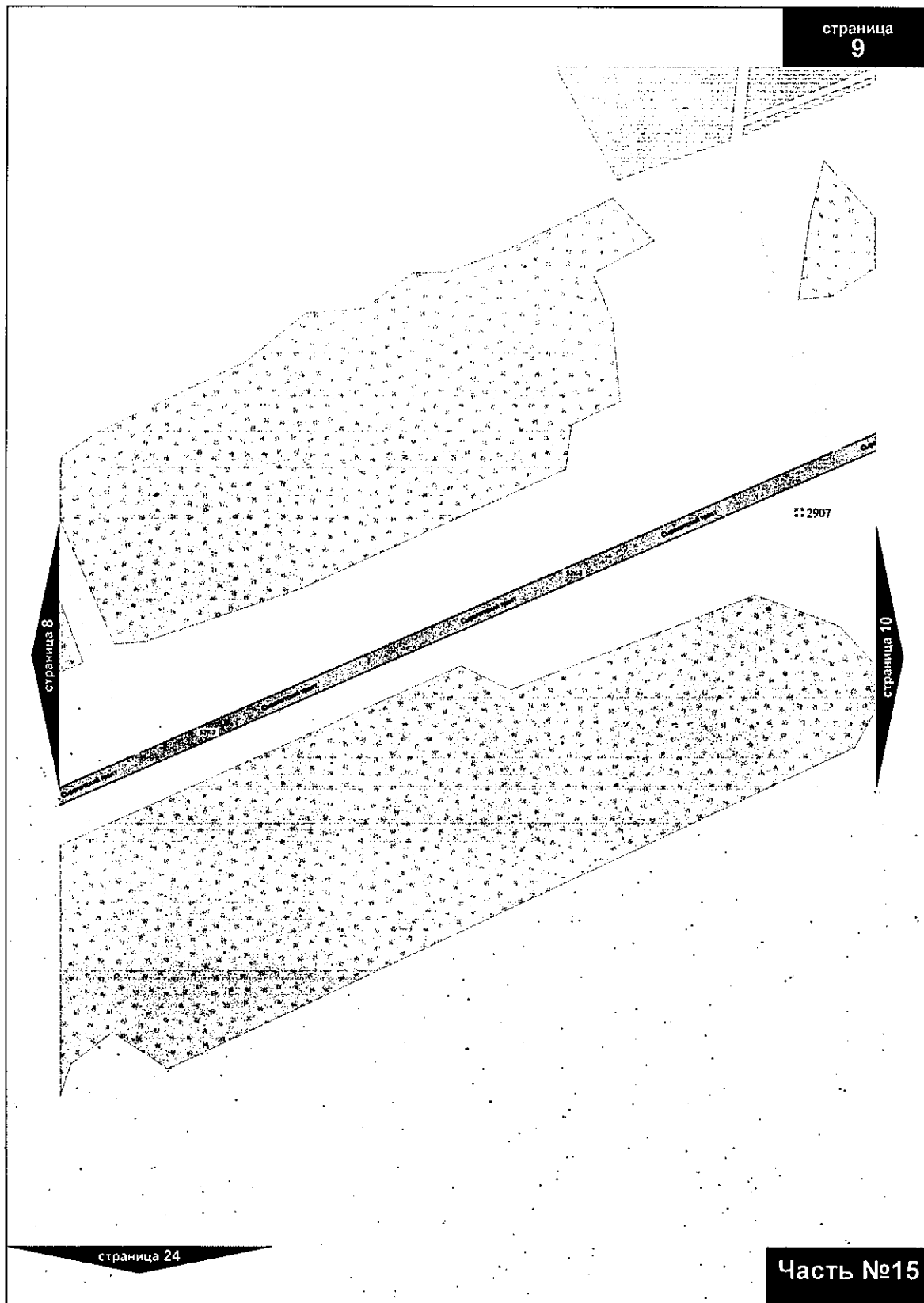

»

Приложение № 147  
к постановлению Администрации города Омска  
от 2 февраля 2022 года № 30-п

«

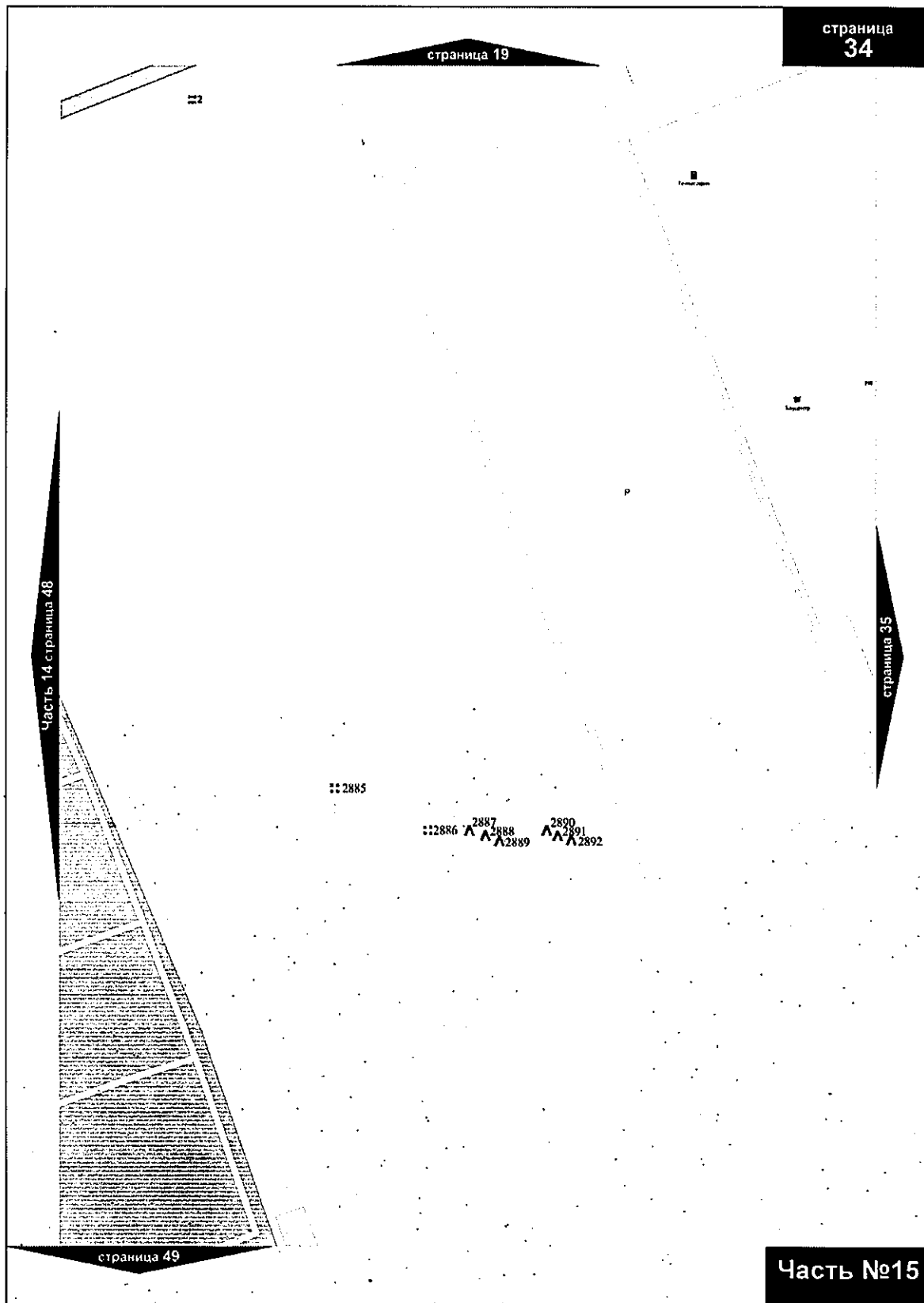

»

Расположение частей карты мест размещения рекламных конструкций

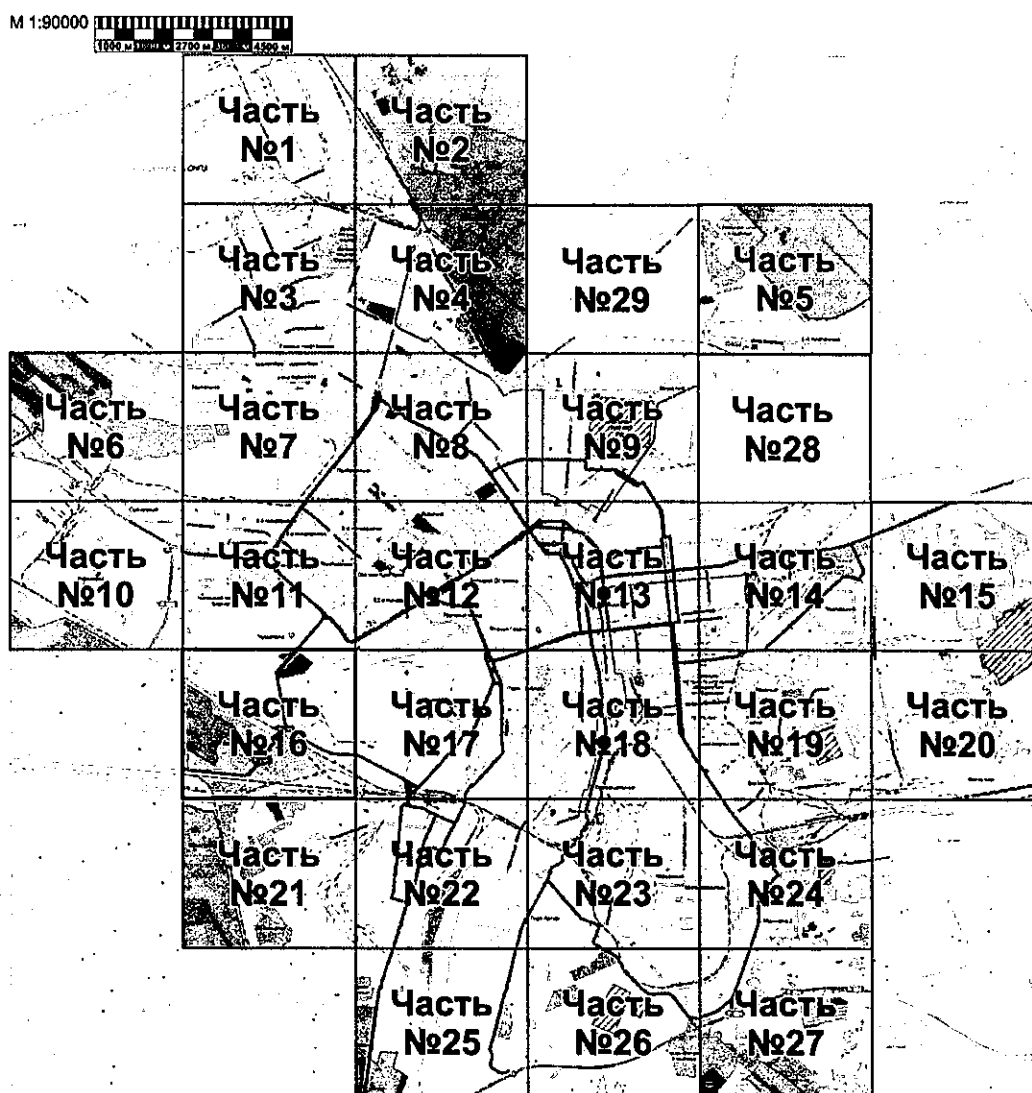

»

Приложение № 149  
к постановлению Администрации города Омска  
от 2 февраля 2022 года № 30-п

«

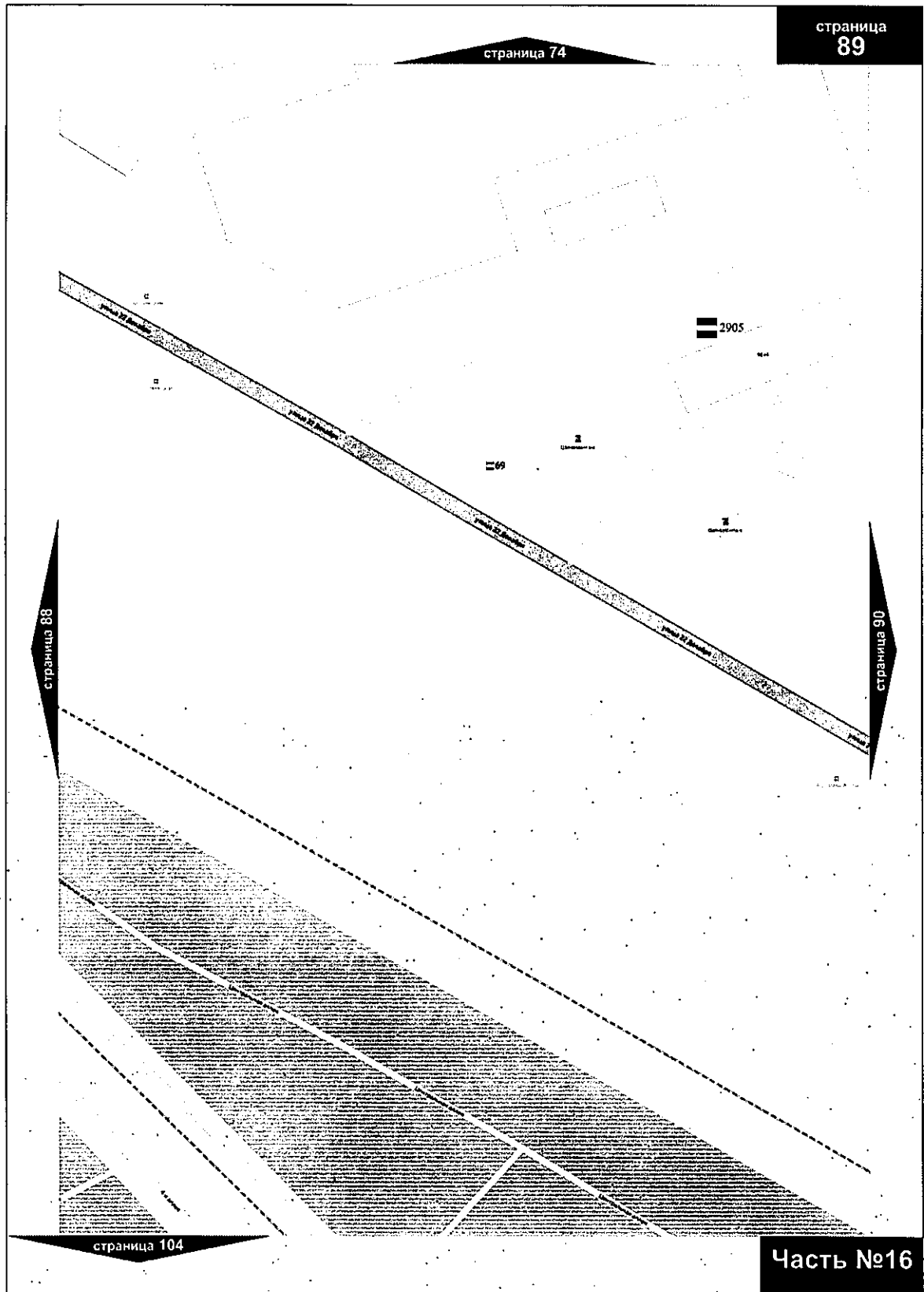

»

«

Расположение частей карты мест размещения рекламных конструкций

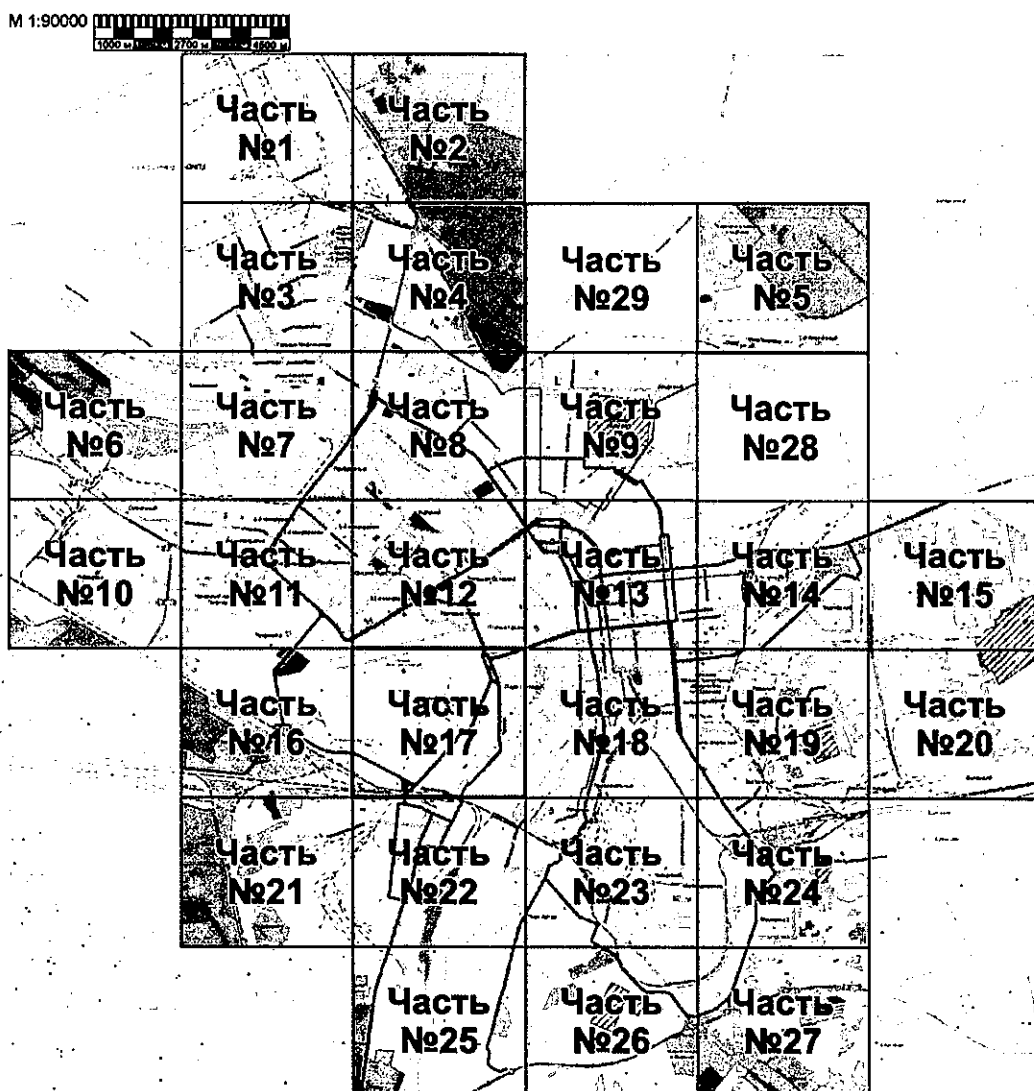

Часть №17

»

Приложение № 151  
к постановлению Администрации города Омска  
от 2 февраля 2022 года № 30-п

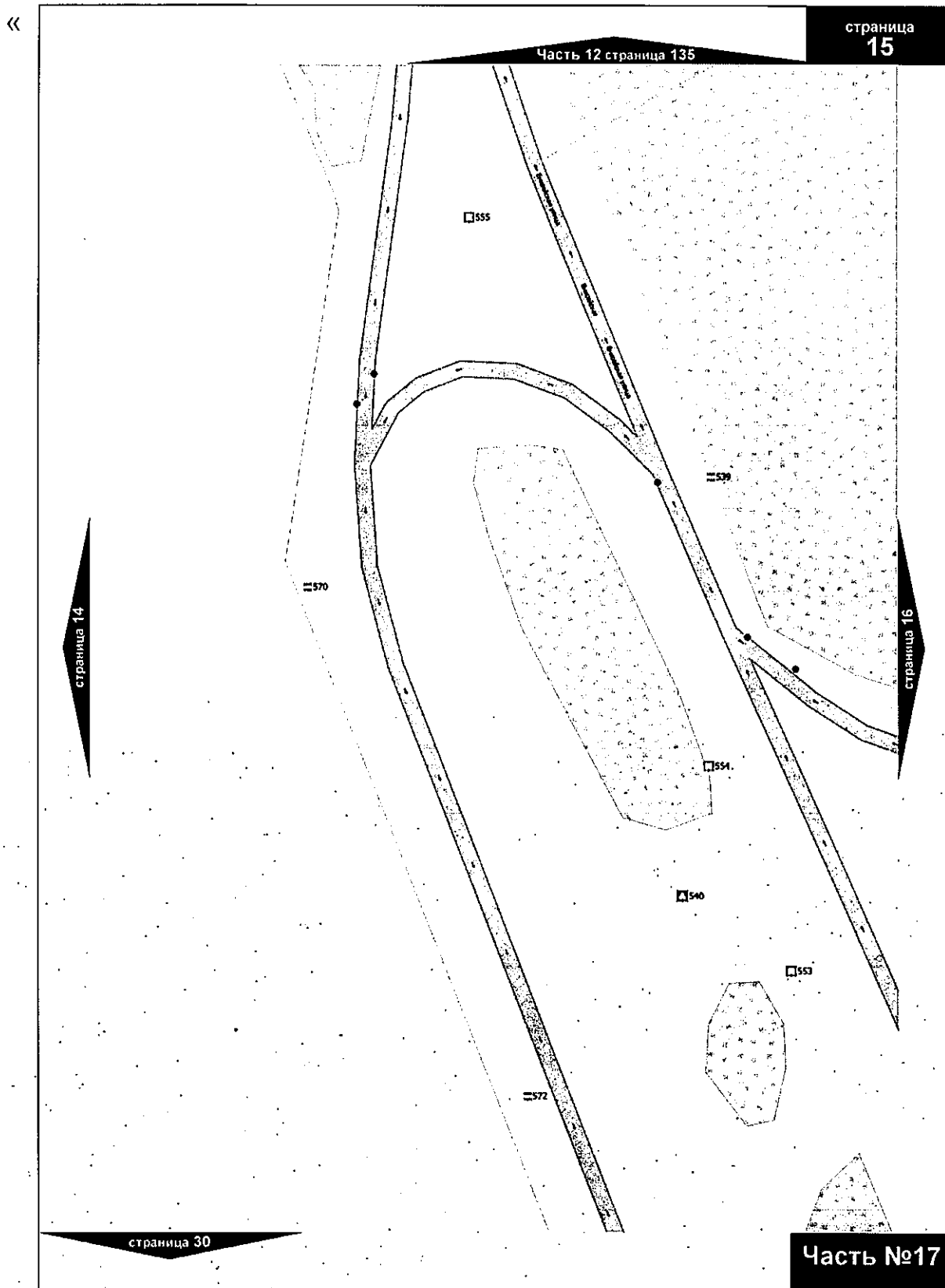

*[Handwritten signature]*



Приложение № 152  
к постановлению Администрации города Омска  
от 2 февраля 2022 года № 30-п

«

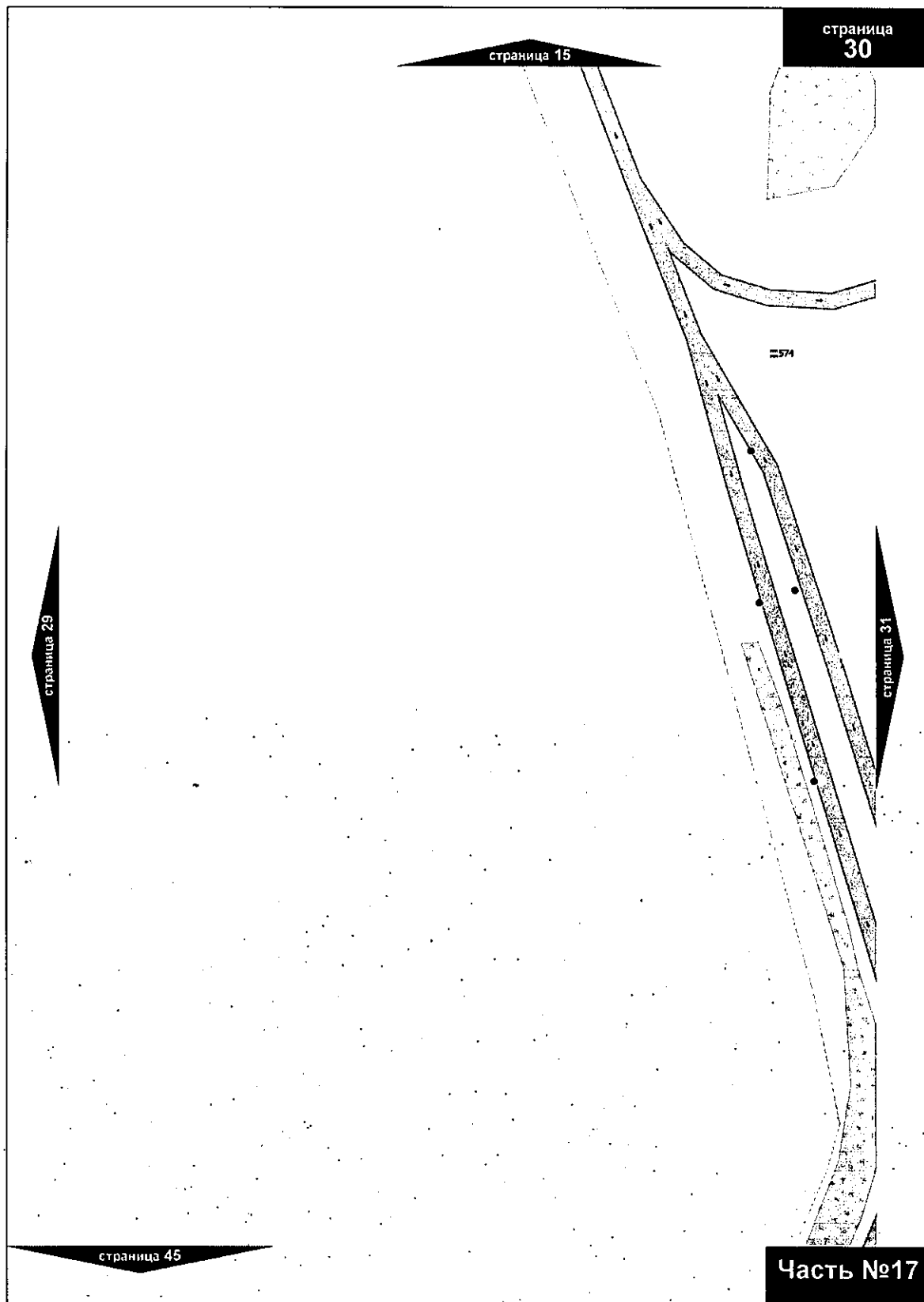

»

Приложение № 153  
к постановлению Администрации города Омска  
от 2 февраля 2022 года № 30-п

«

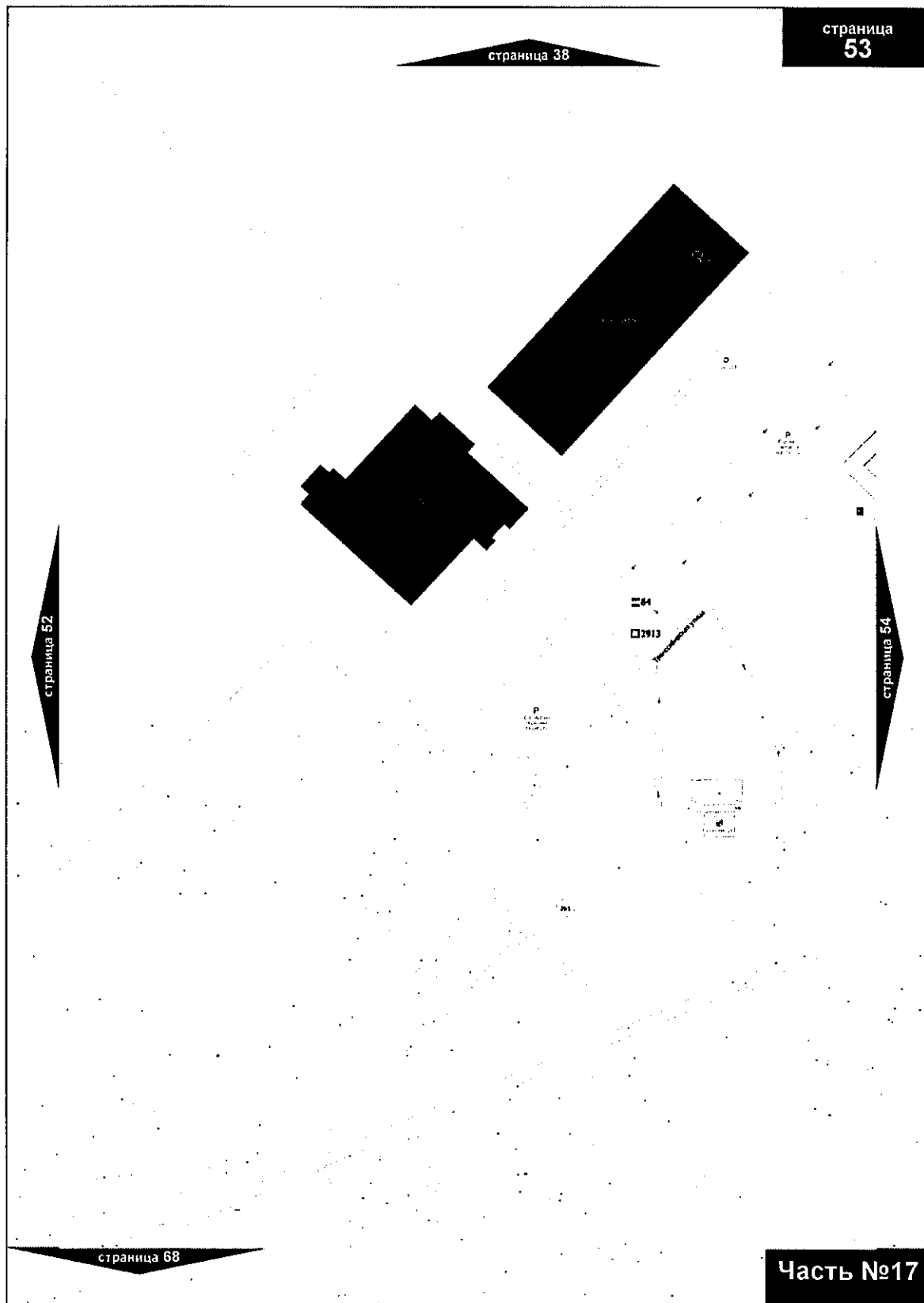

Приложение № 154  
к постановлению Администрации города Омска  
от 2 февраля 2022 года № 30-п

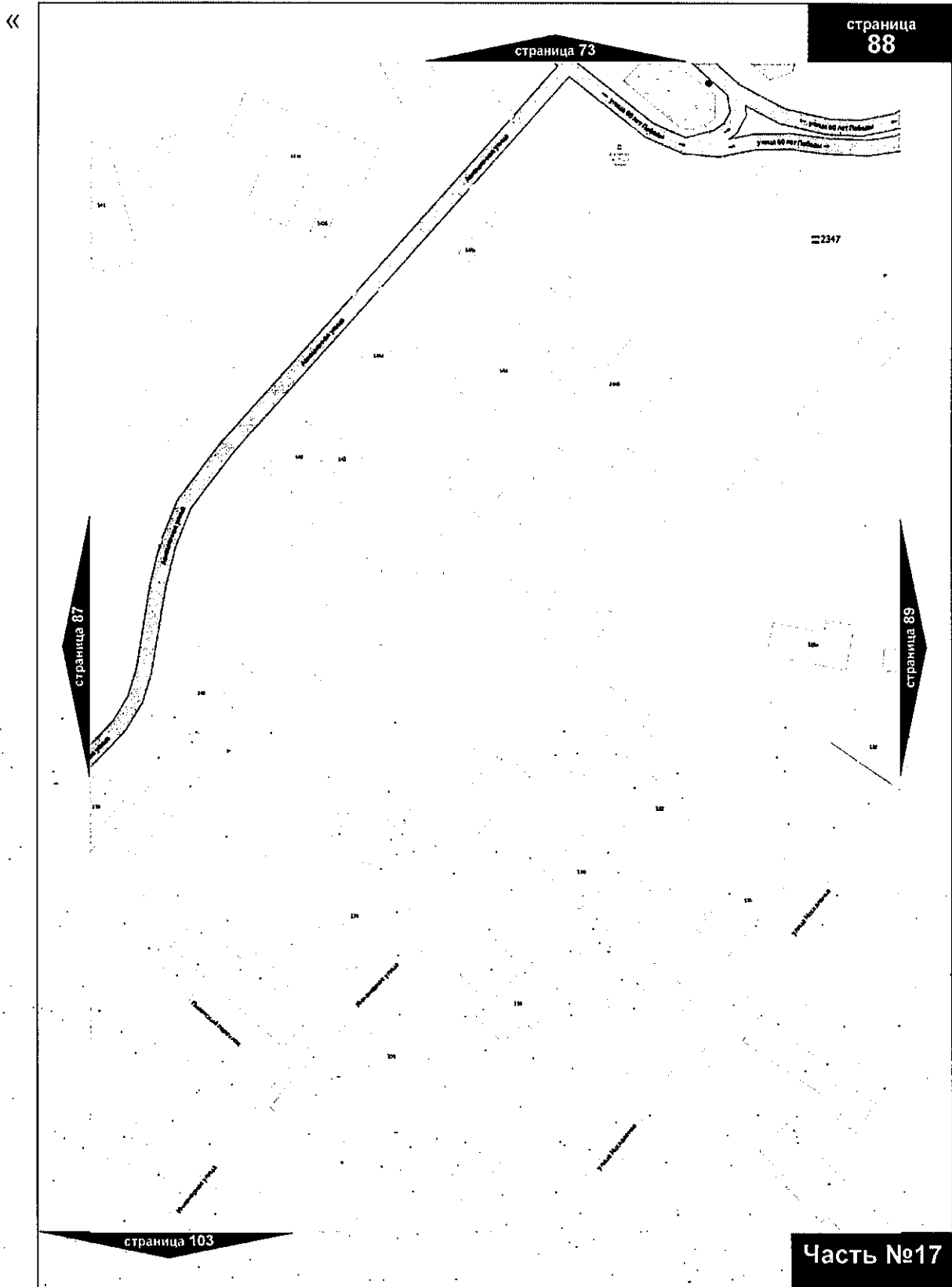

Приложение № 155  
к постановлению Администрации города Омска  
от 2 февраля 2022 года № 30-п

«

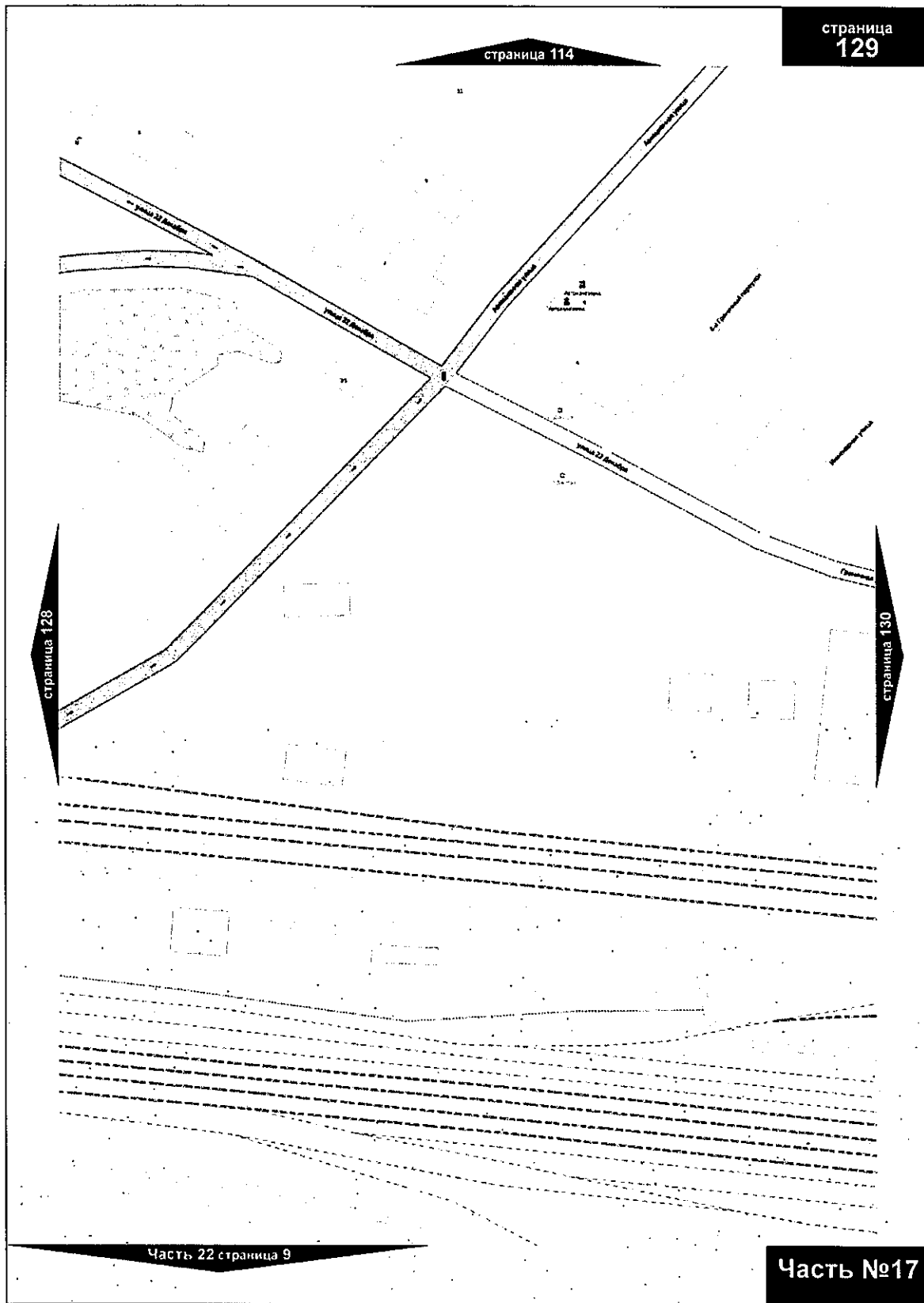

»

Расположение частей карты мест размещения рекламных конструкций

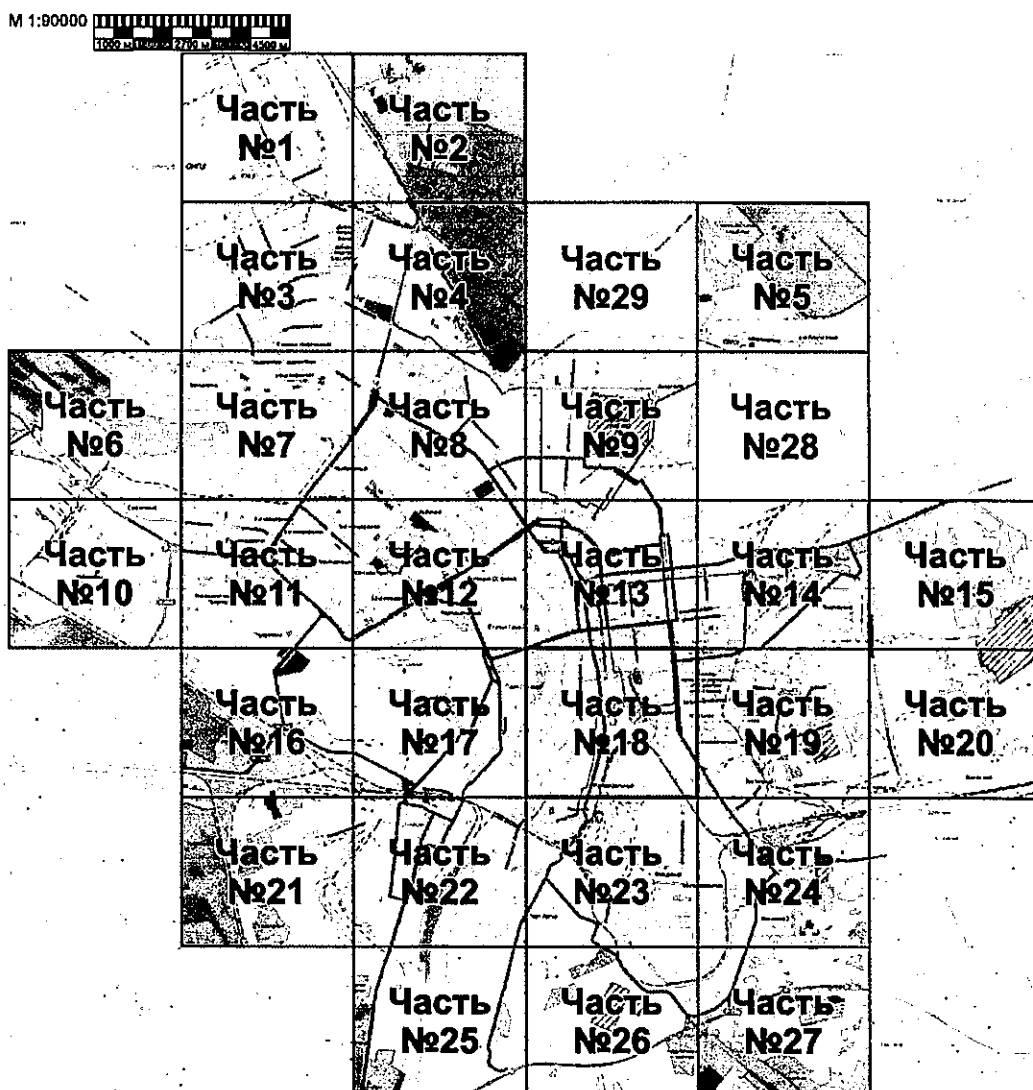

Часть №18

»



Приложение № 157  
к постановлению Администрации города Омска  
от 2 февраля 2022 года № 30-п

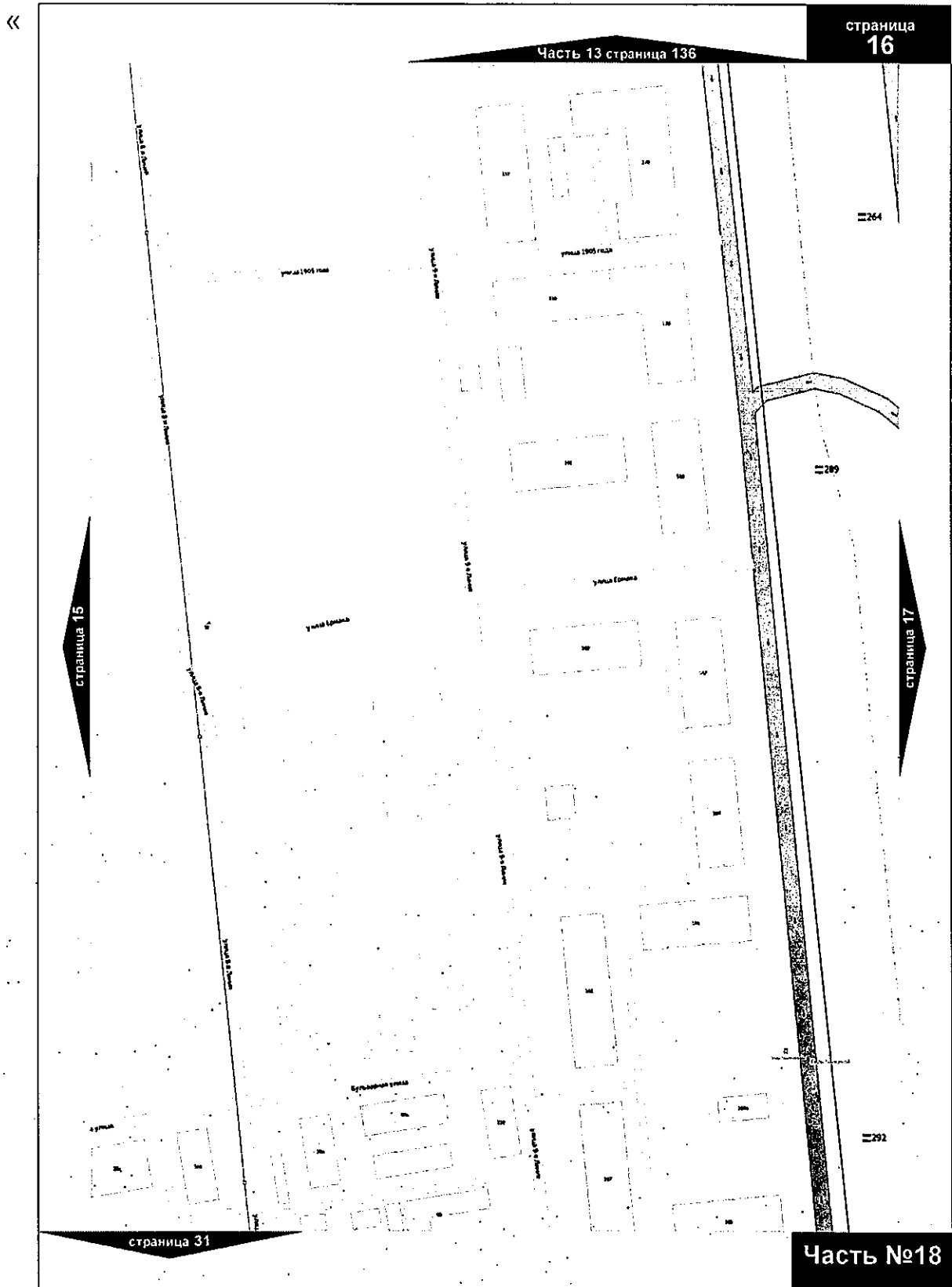

»

Приложение № 158  
к постановлению Администрации города Омска  
от 2 февраля 2022 года № 30-п

«

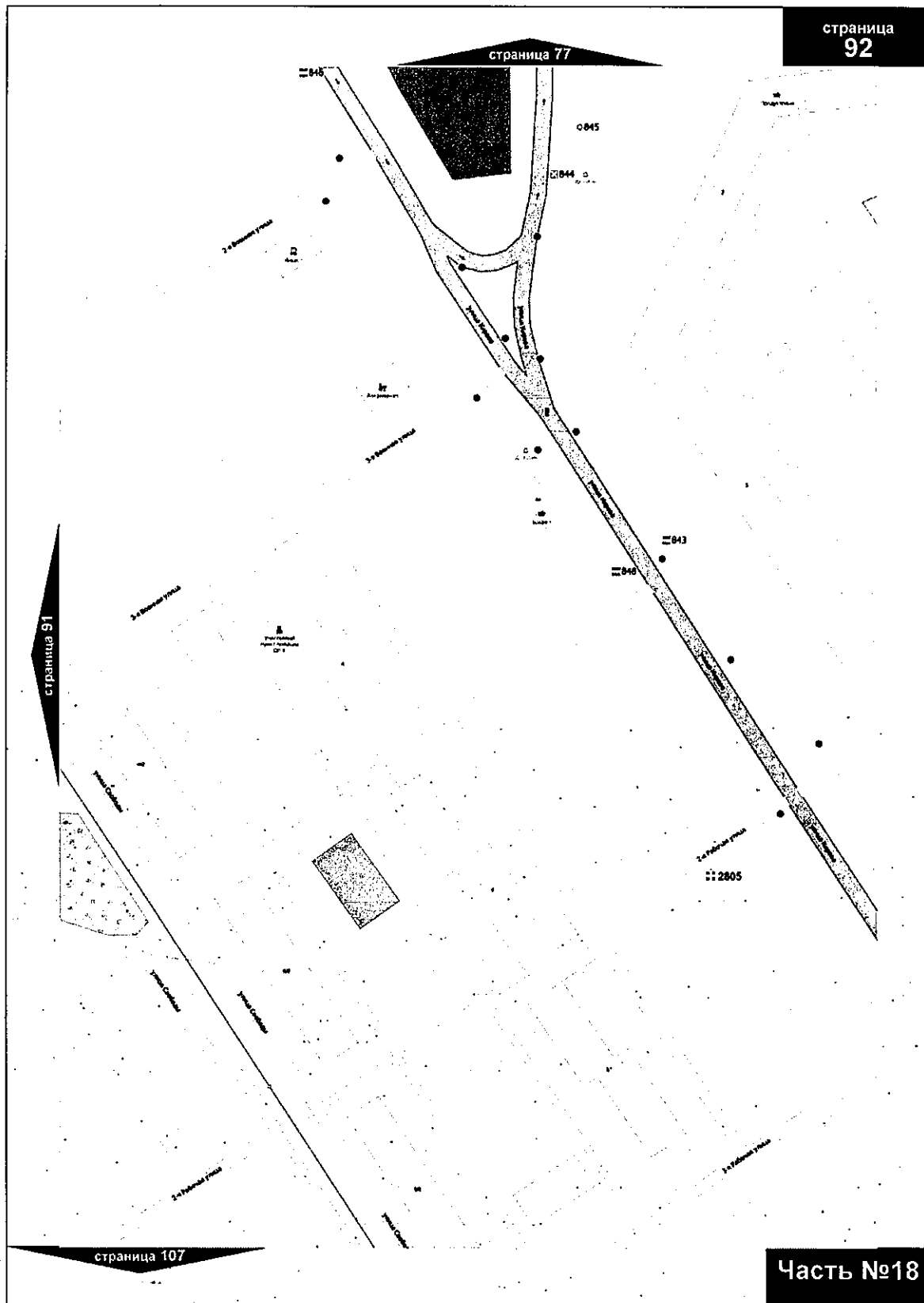

»  
Часть №18

Приложение № 159  
к постановлению Администрации города Омска  
от 2 февраля 2022 года № 30-п

«

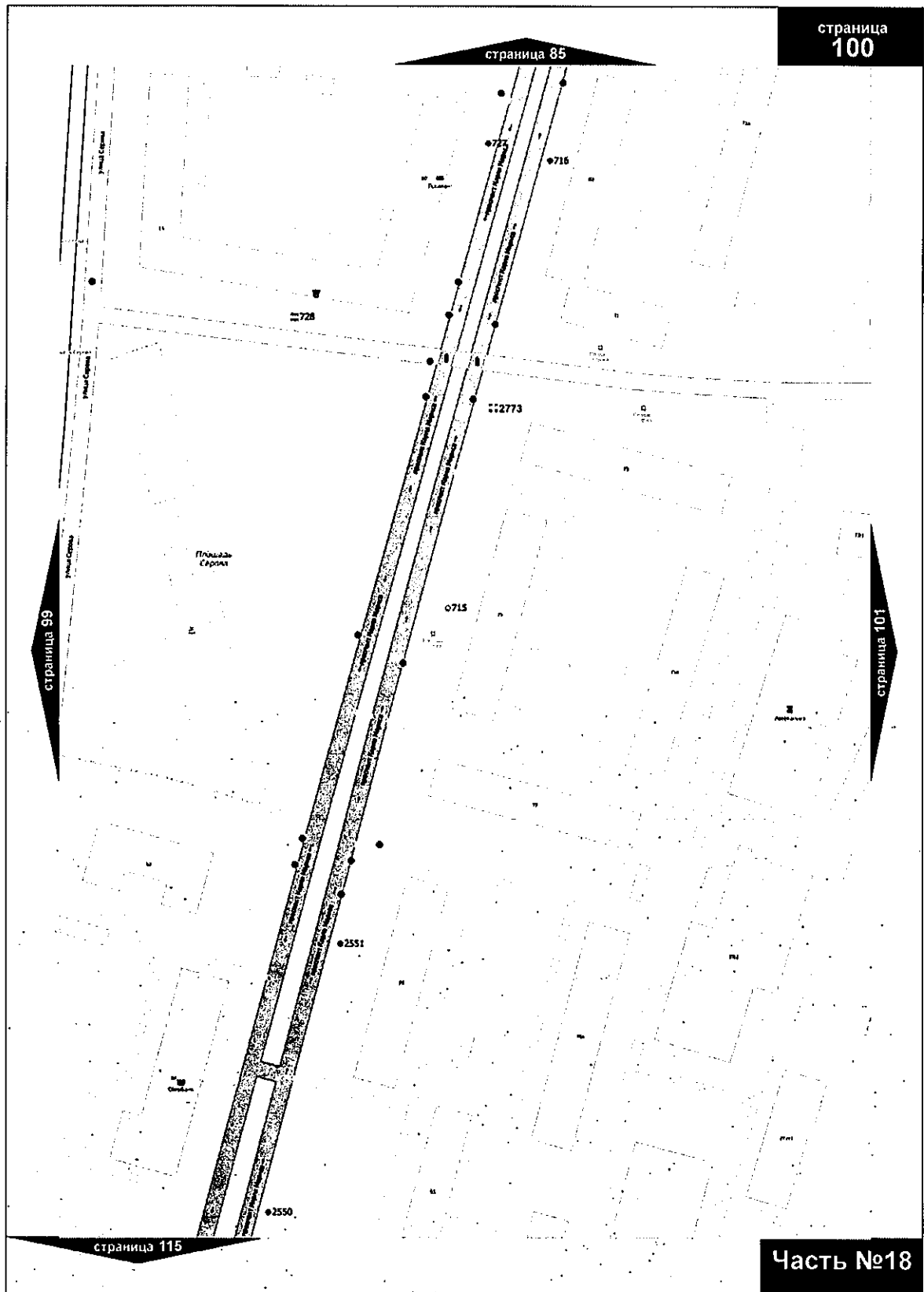

»





Приложение № 161  
к постановлению Администрации города Омска  
от 2 февраля 2022 года № 30-п

«

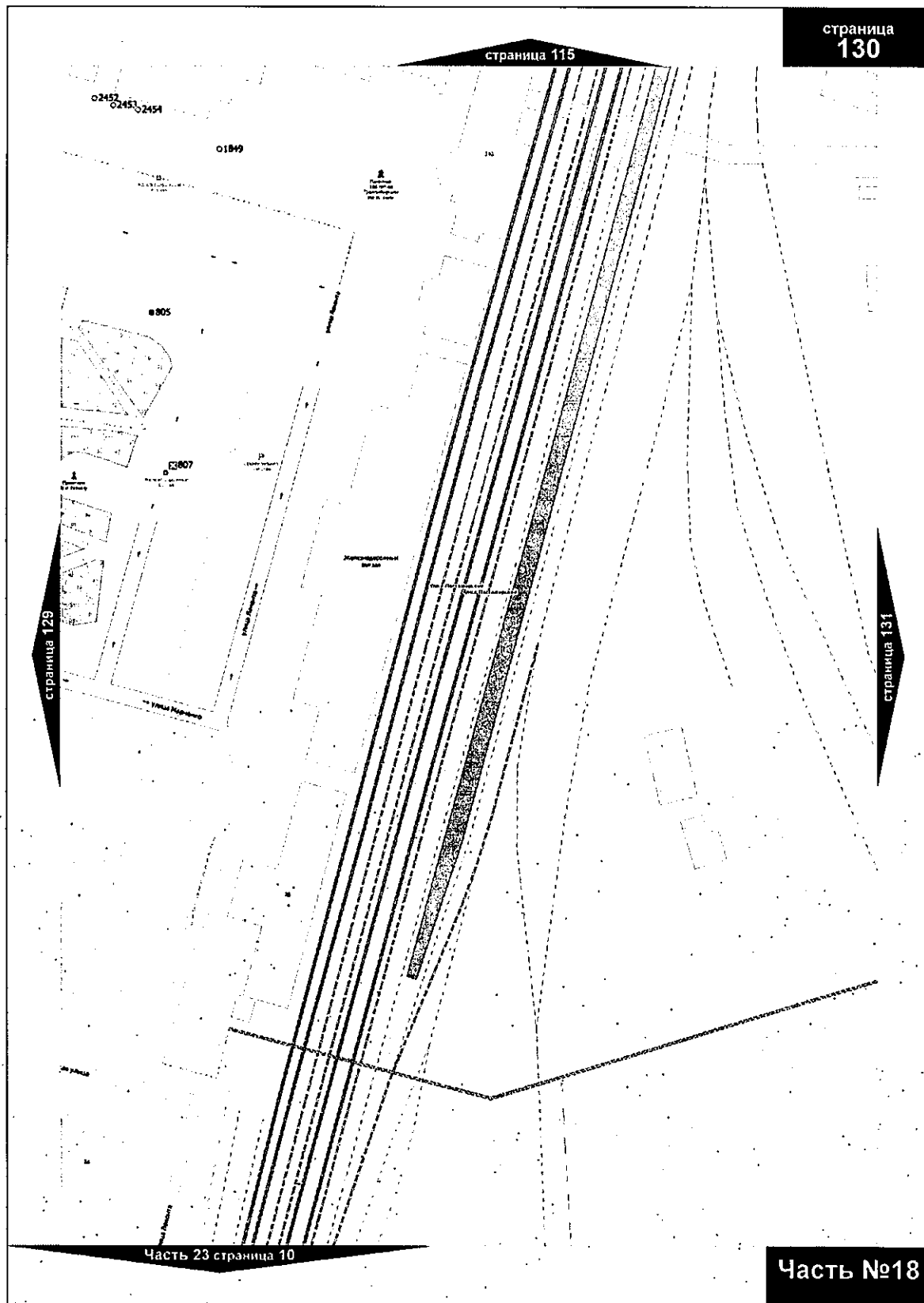

»

Расположение частей карты мест размещения рекламных конструкций

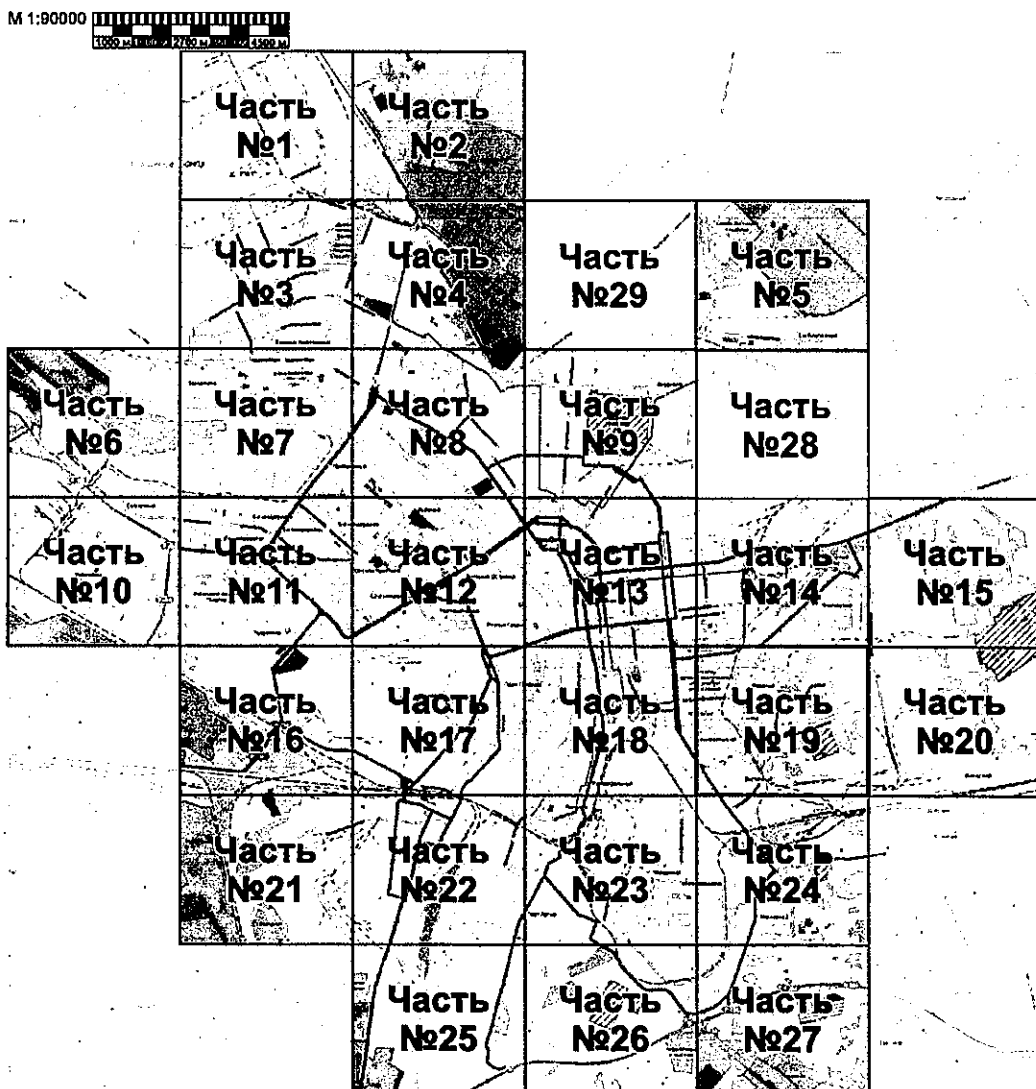

Часть №19

»

Приложение № 163  
к постановлению Администрации города Омска  
от 2 февраля 2022 года № 30-п

«

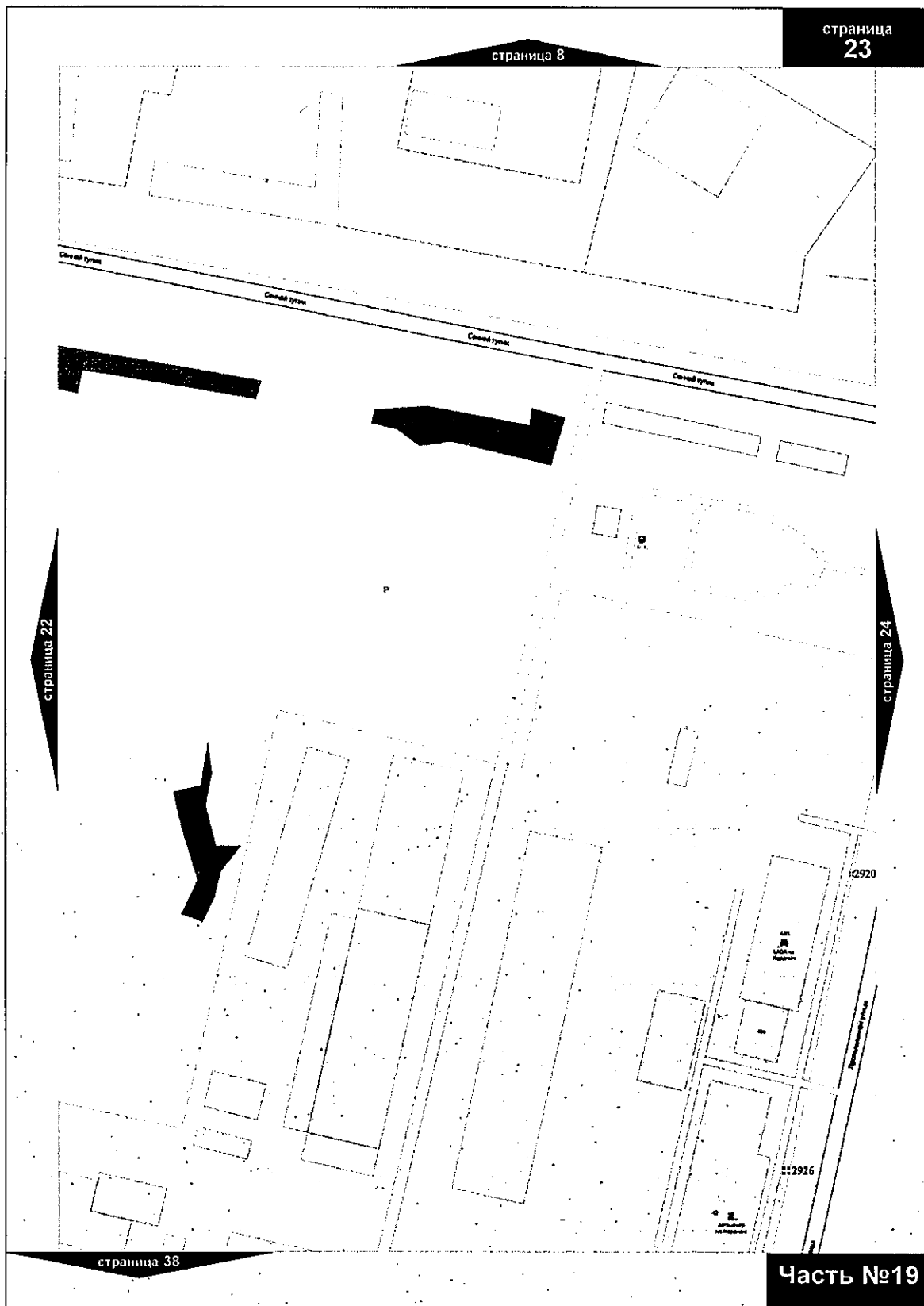

»

Приложение № 164  
к постановлению Администрации города Омска  
от 2 февраля 2022 года № 30-п

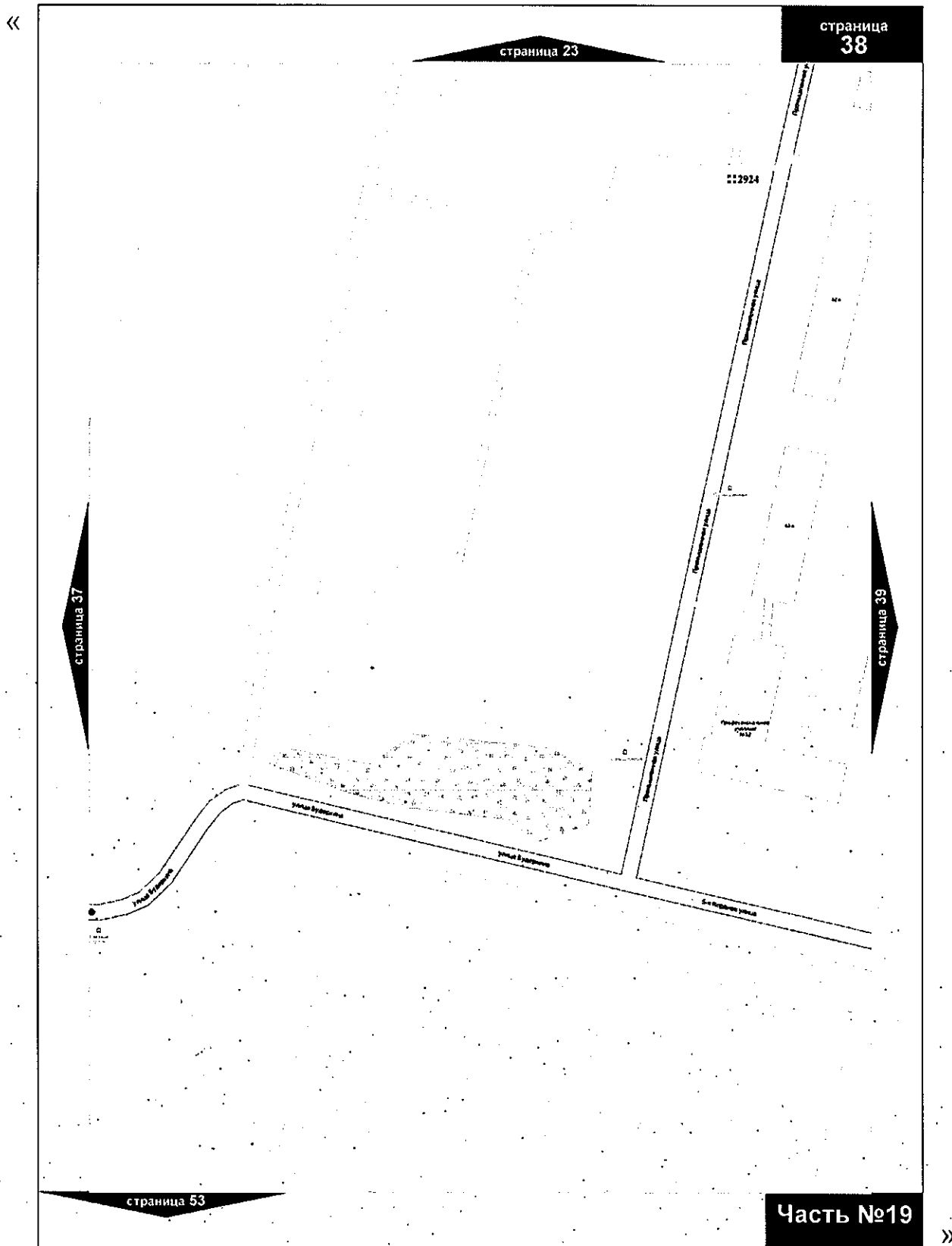

Приложение № 165  
к постановлению Администрации города Омска  
от 2 февраля 2022 года № 30-п

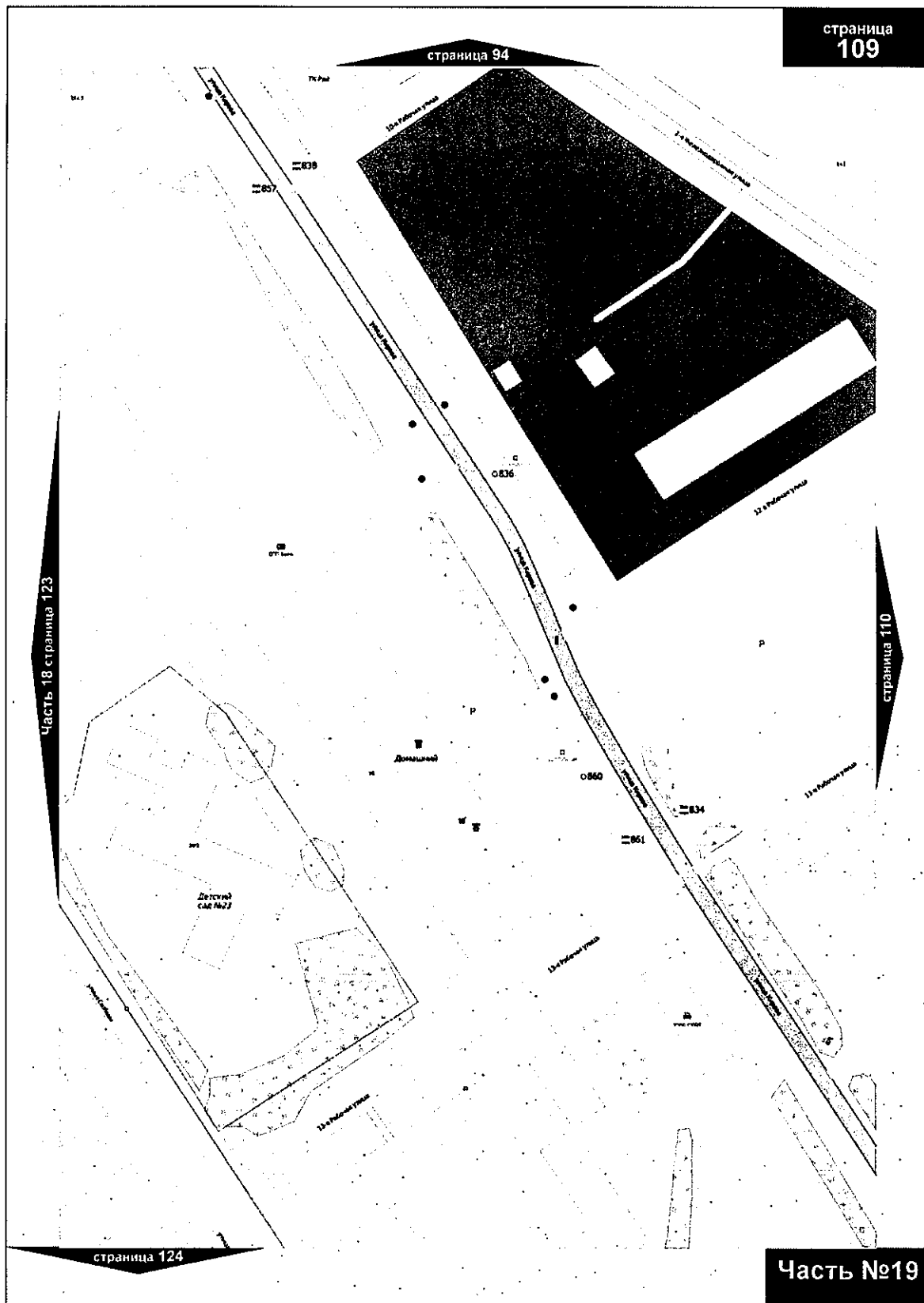

»

Расположение частей карты мест размещения рекламных конструкций

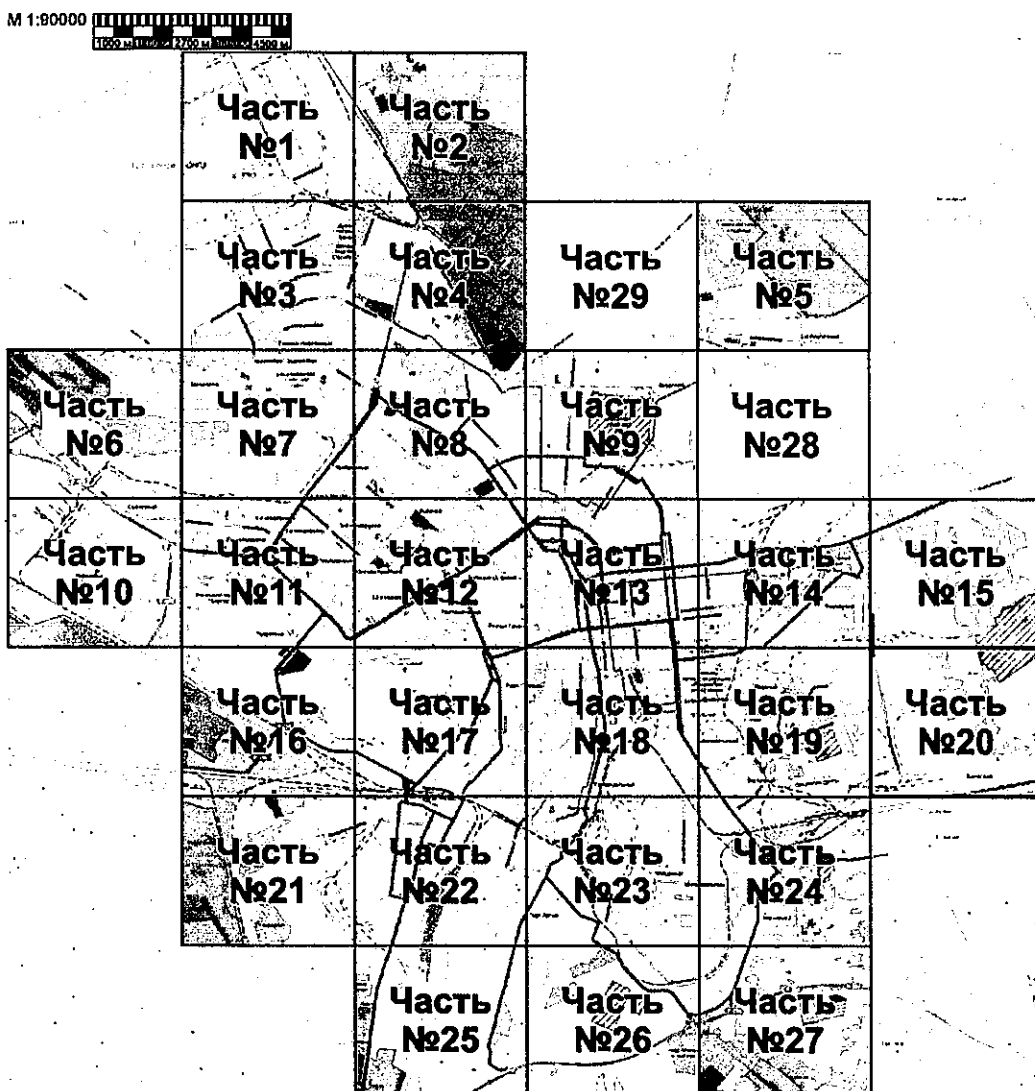

Расположение частей карты мест размещения рекламных конструкций

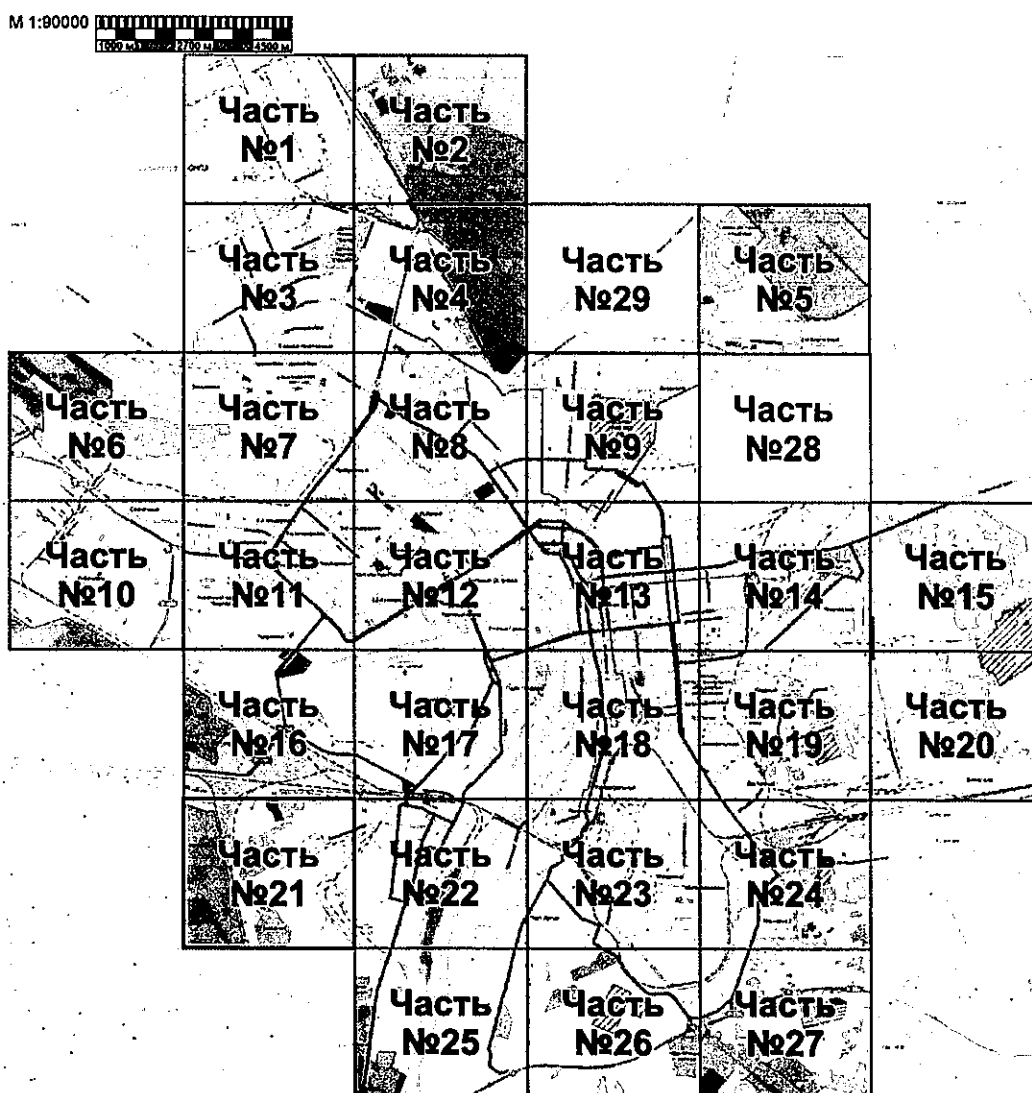



«

Расположение частей карты мест размещения рекламных конструкций

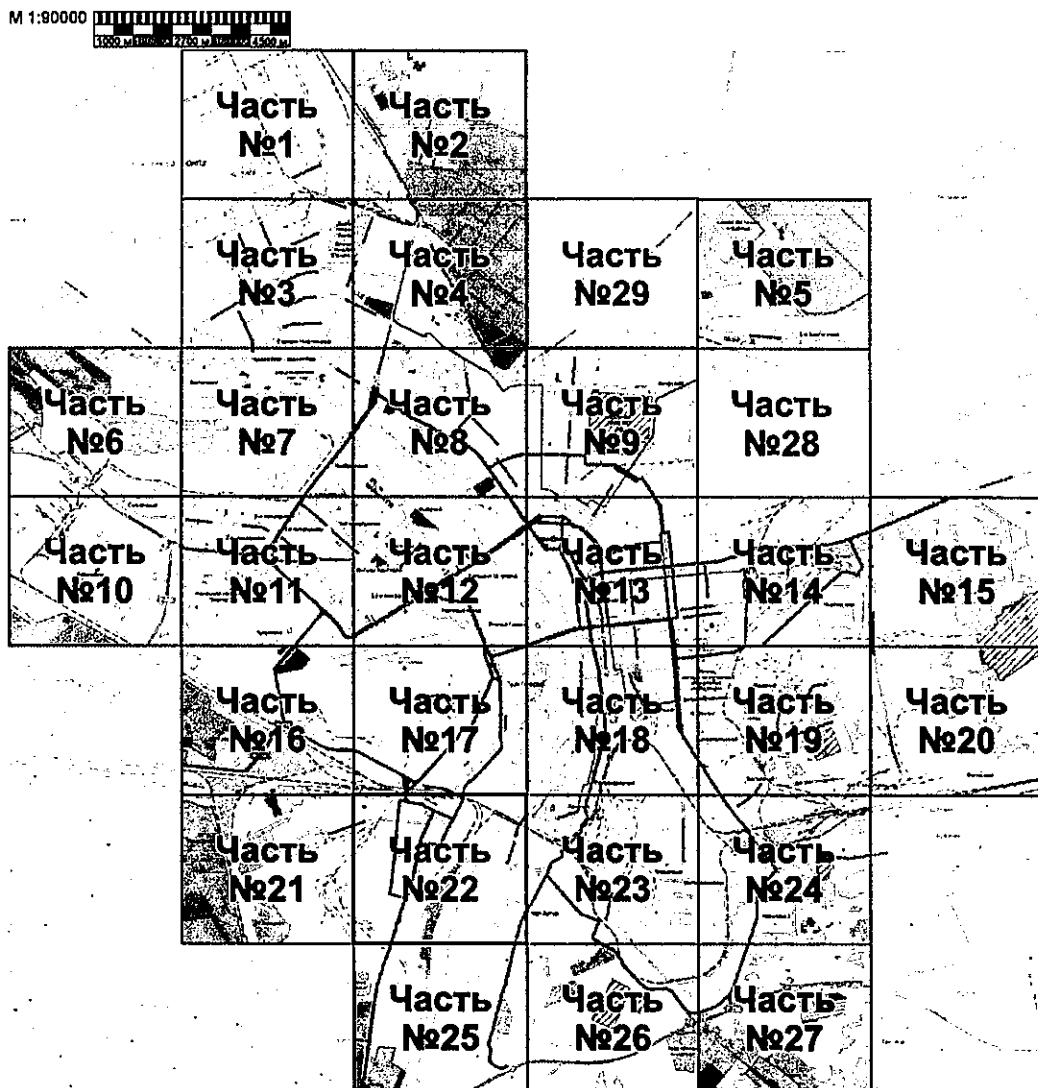

Часть №22

»

Приложение № 169  
к постановлению Администрации города Омска  
от 2 февраля 2022 года № 30-п

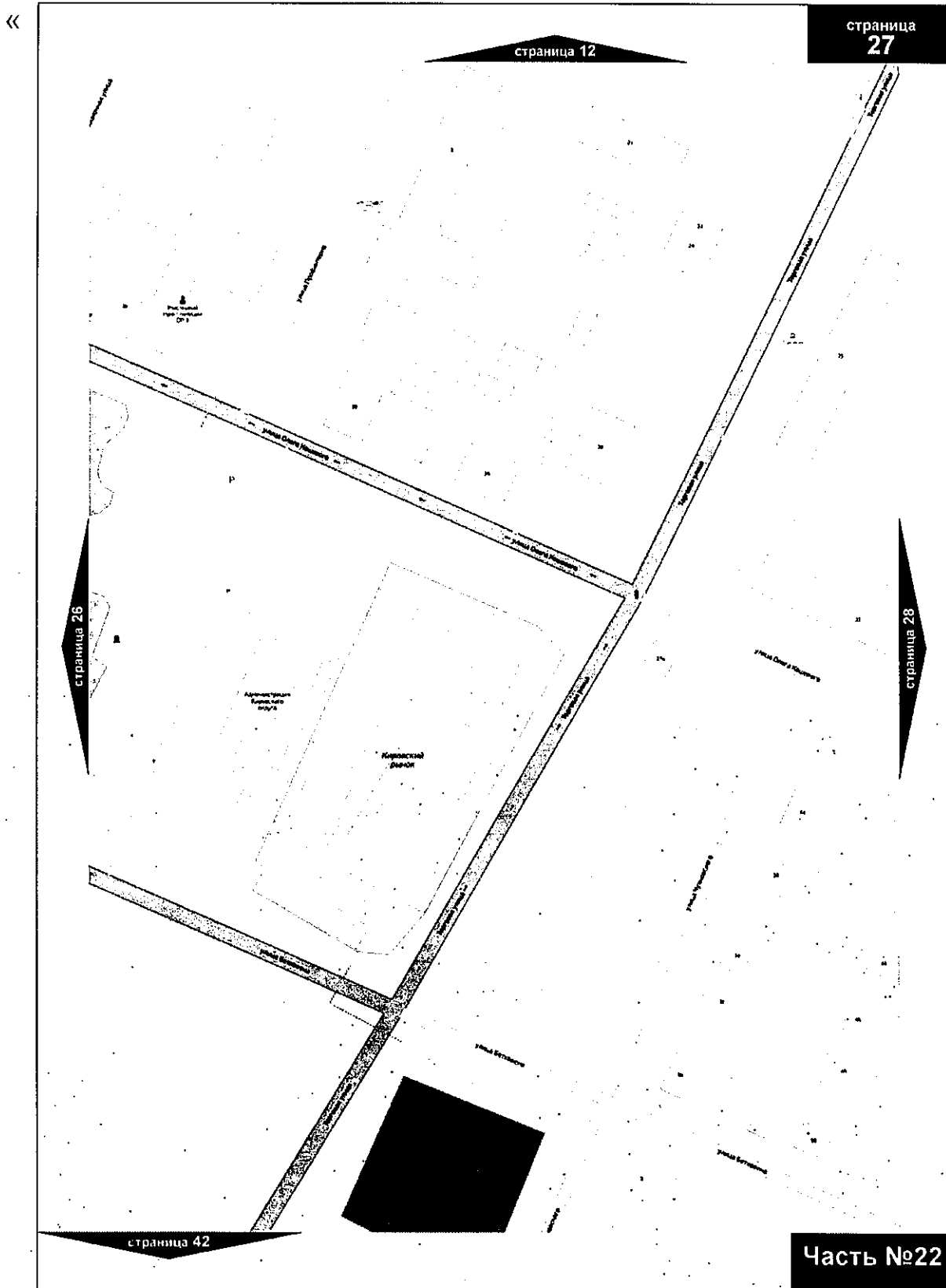

Расположение частей карты мест размещения рекламных конструкций

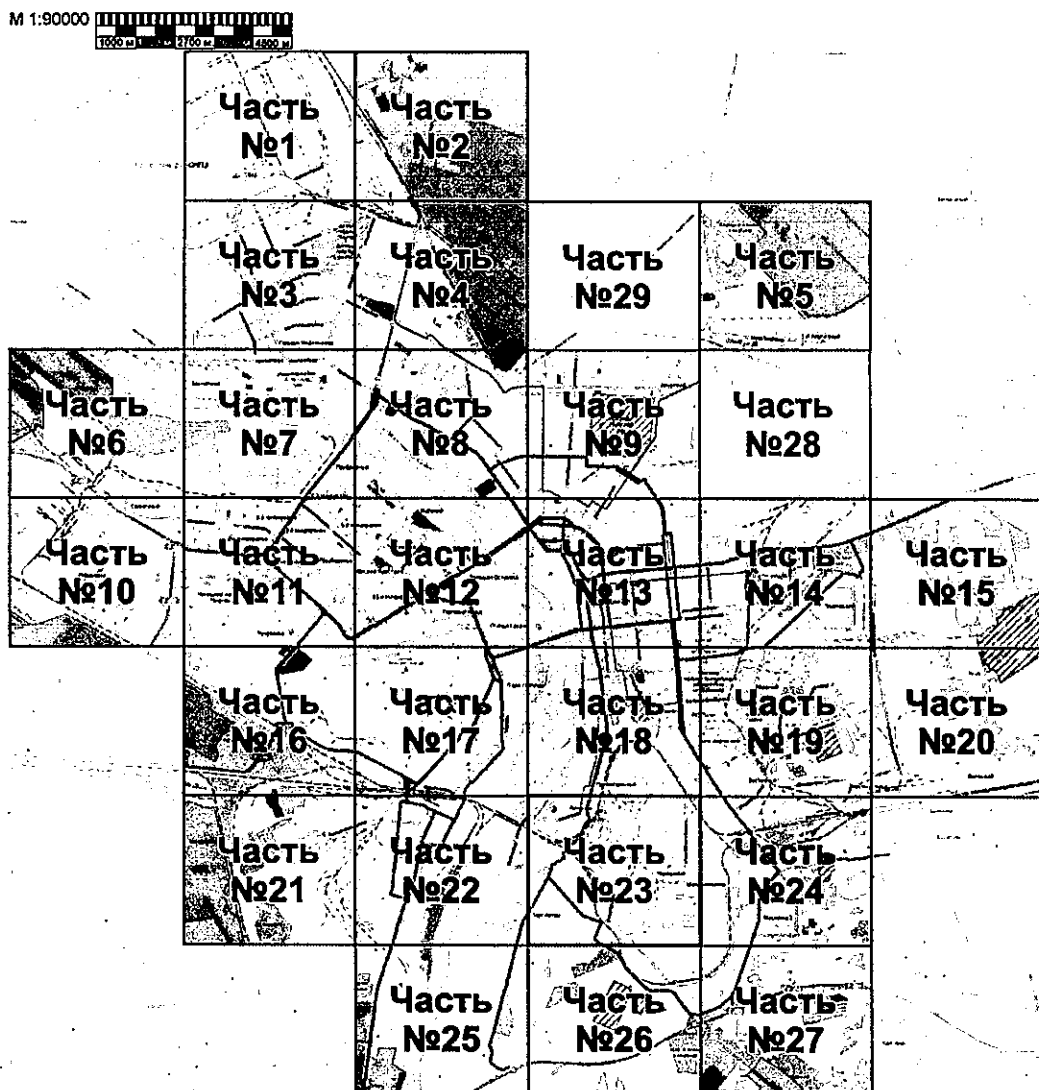

Приложение № 171  
к постановлению Администрации города Омска  
от 2 февраля 2022 года № 30-п

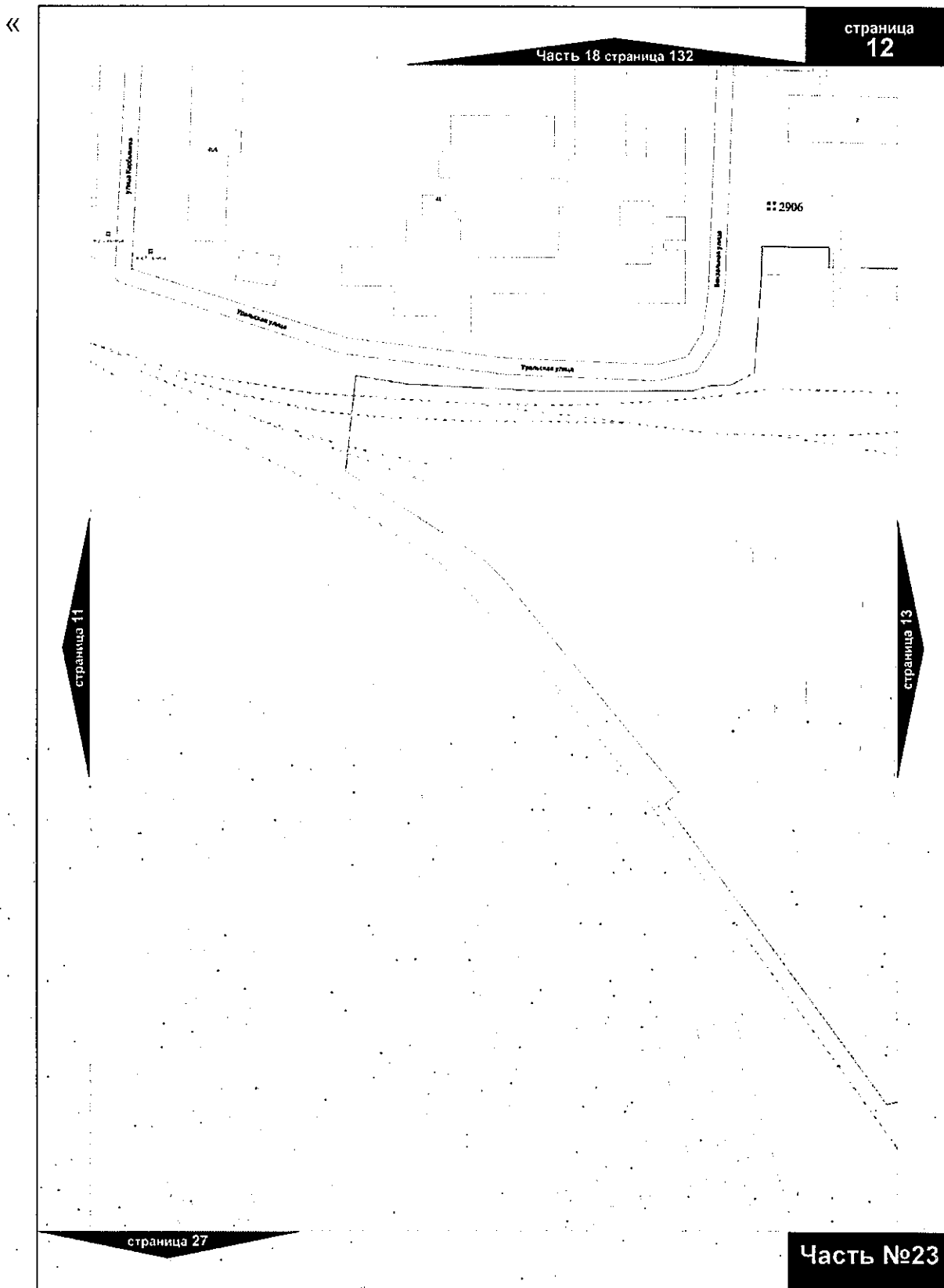

Расположение частей карты мест размещения рекламных конструкций

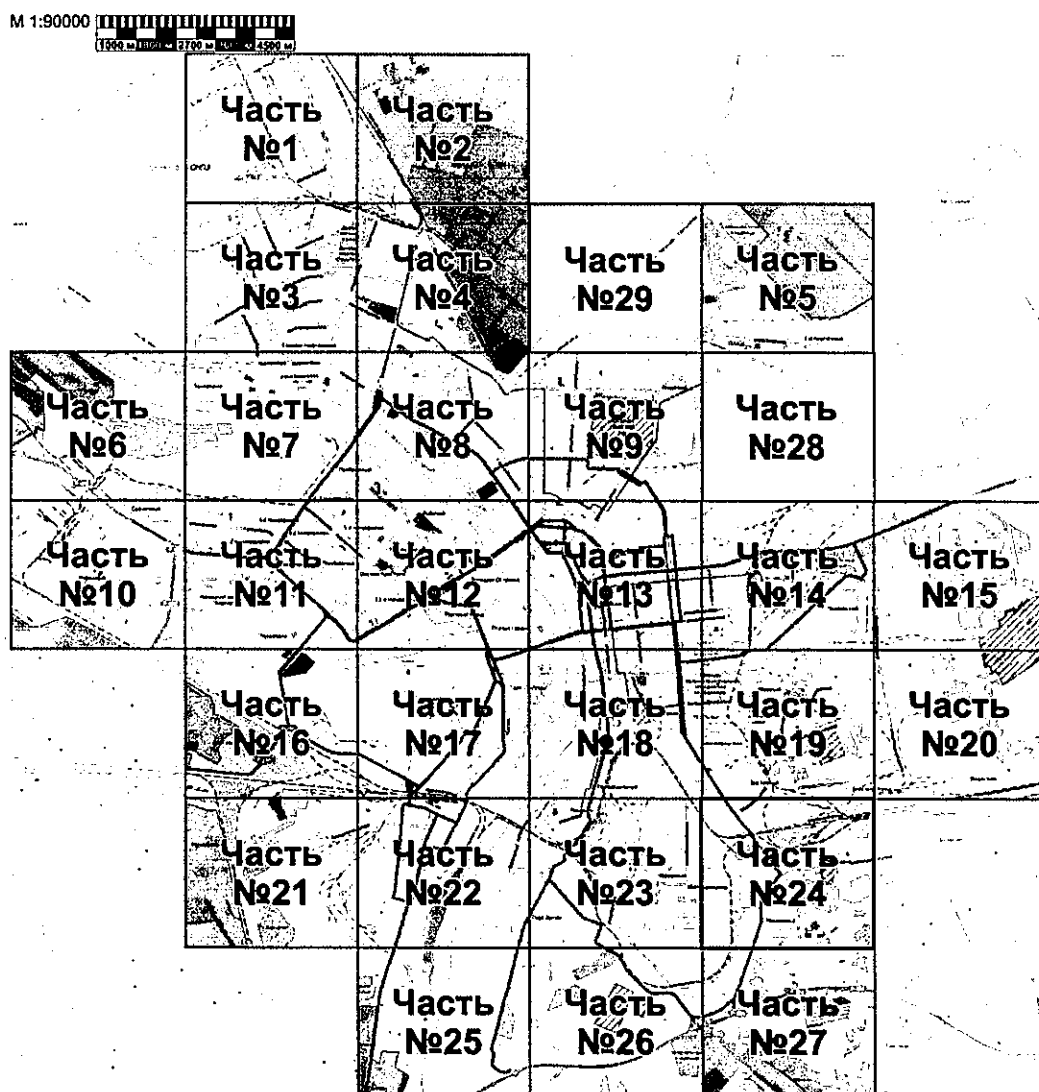

Приложение № 173  
к постановлению Администрации города Омска  
от 2 февраля 2022 года № 30-п

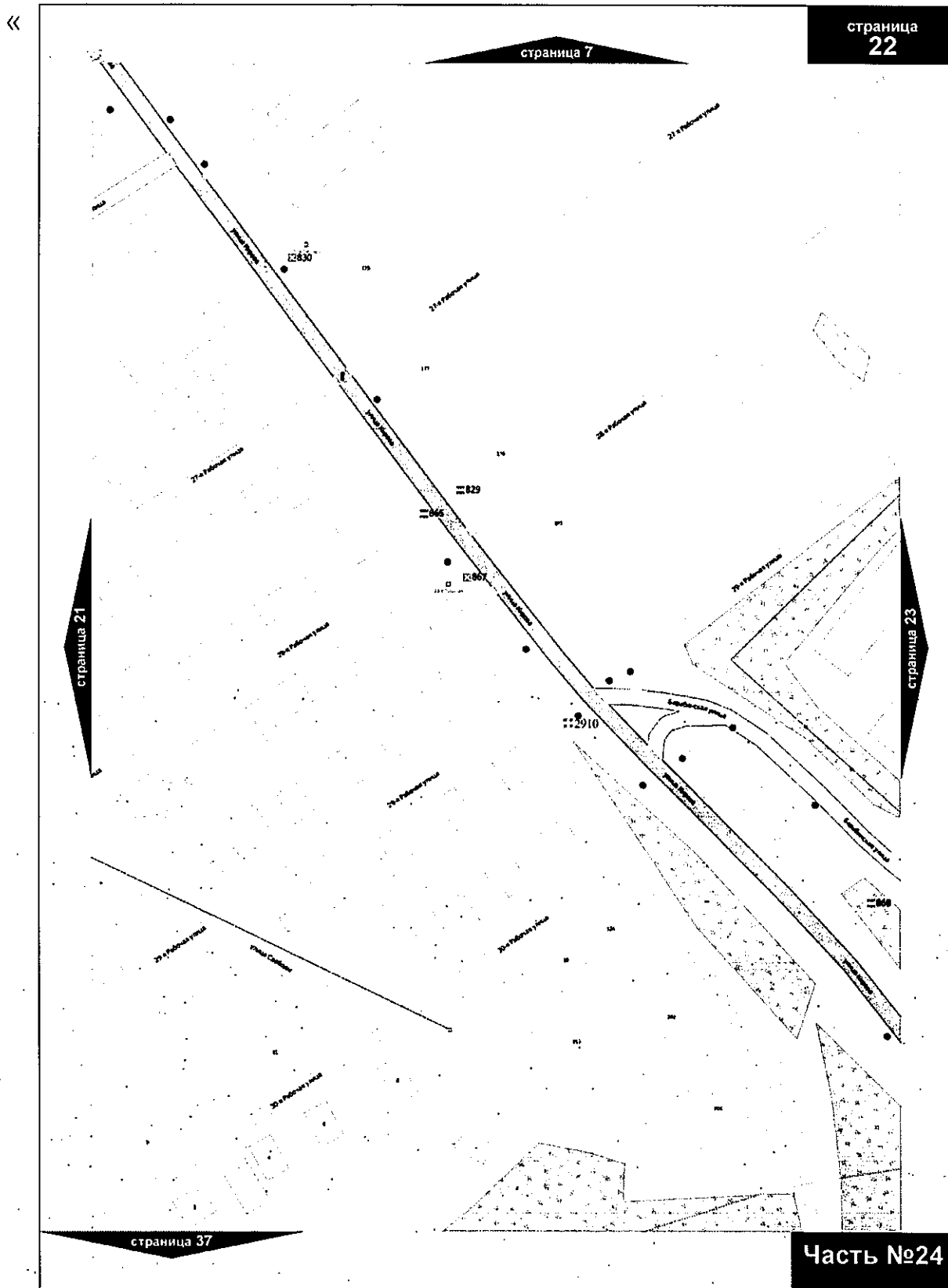

Приложение № 174  
к постановлению Администрации города Омска  
от 2 февраля 2022 года № 30-п

«

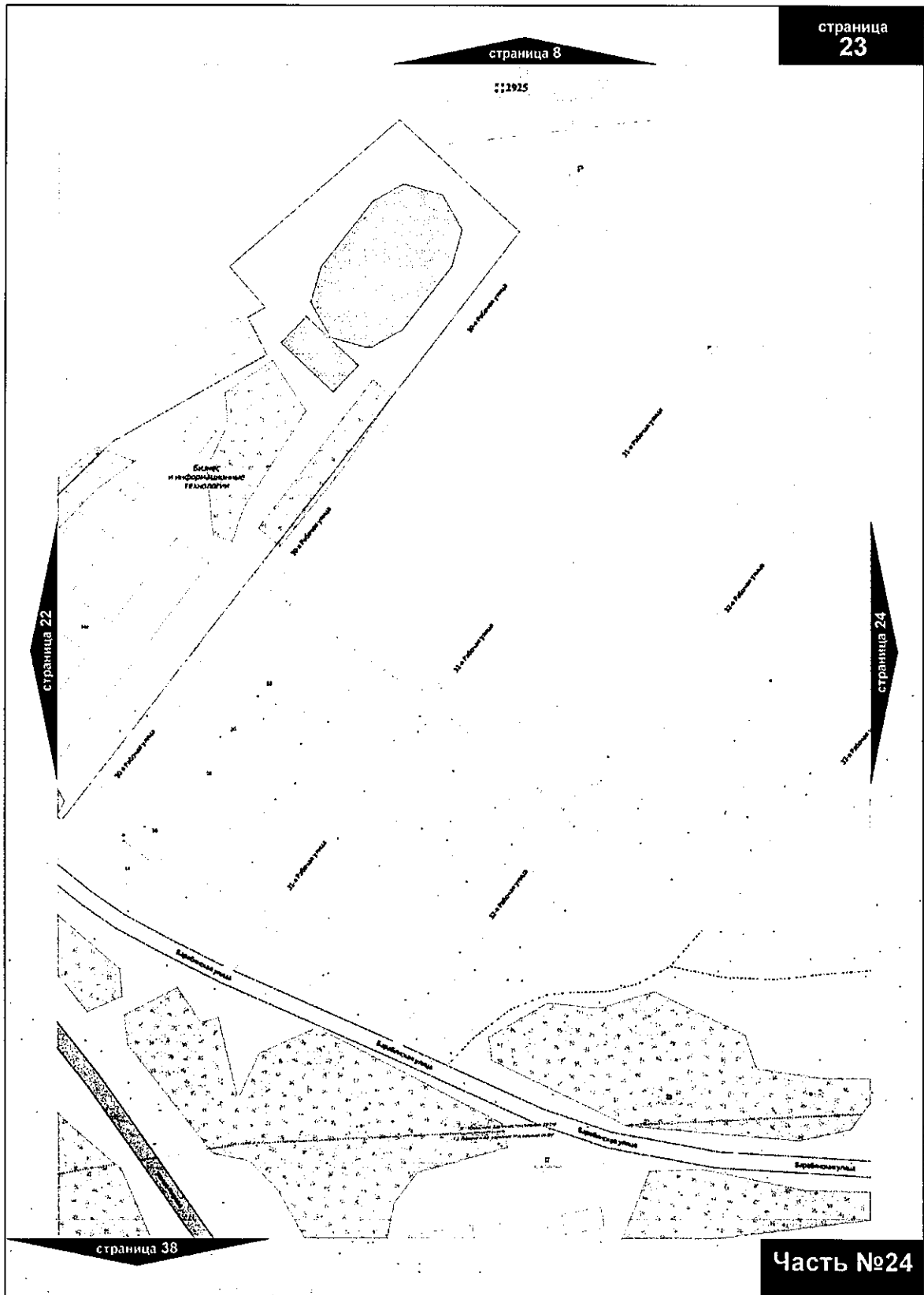

Часть №24

»

Приложение № 175  
к постановлению Администрации города Омска  
от 2 февраля 2022 года № 30-п

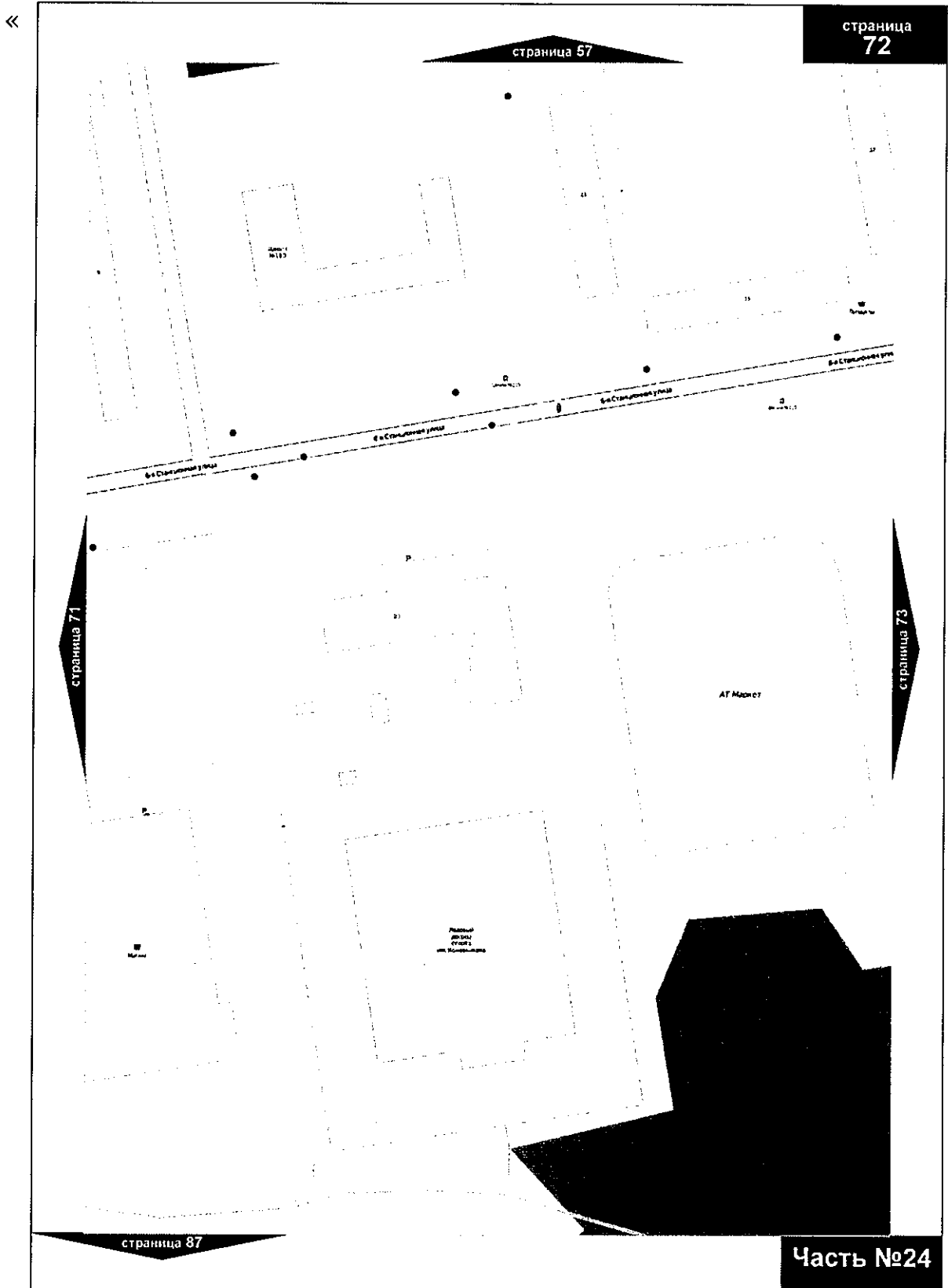

*[Handwritten signature]*



Приложение № 176  
к постановлению Администрации города Омска  
от 2 февраля 2022 года № 30-п

«

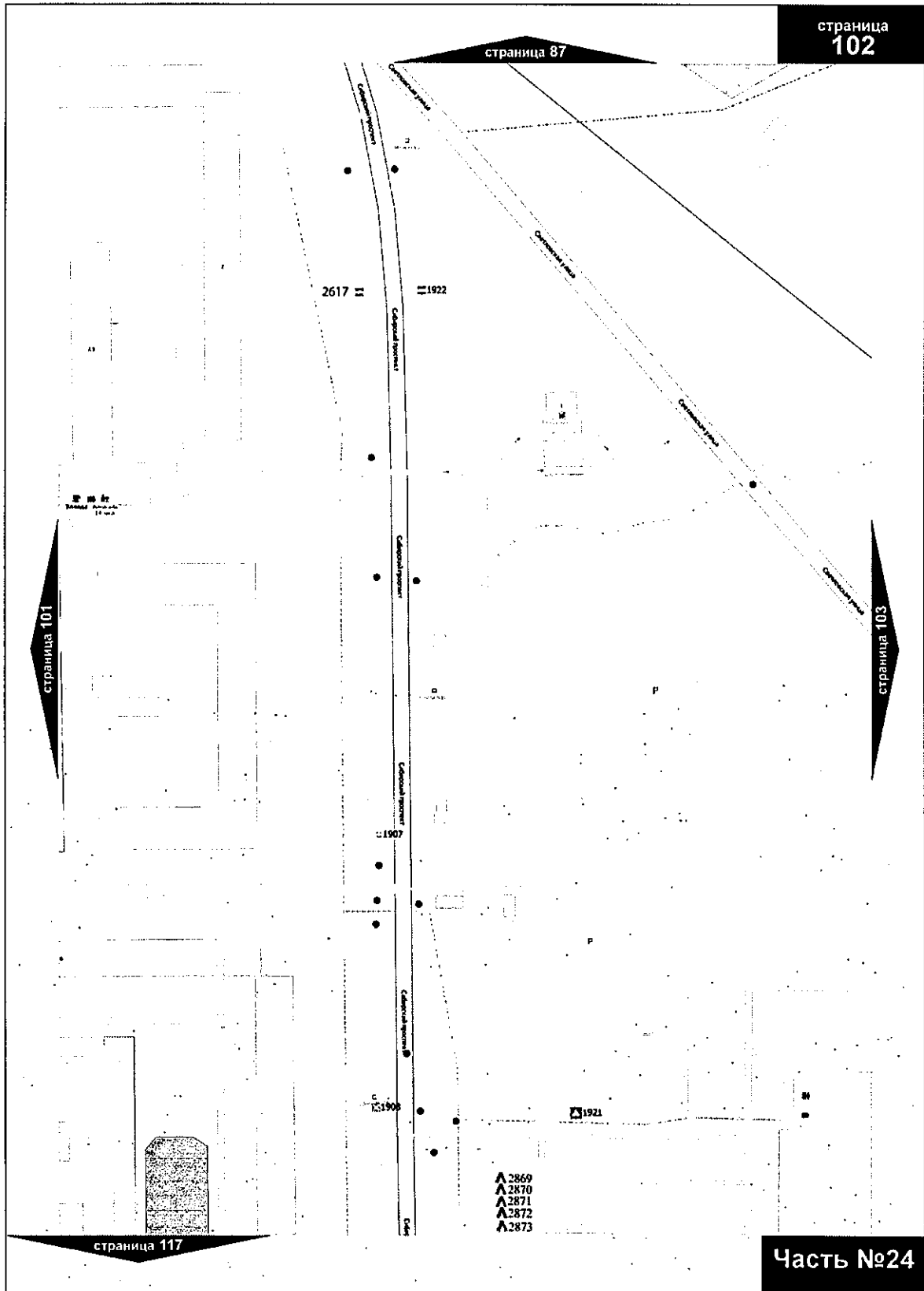

Приложение № 177  
к постановлению Администрации города Омска  
от 2 февраля 2022 года № 30-п

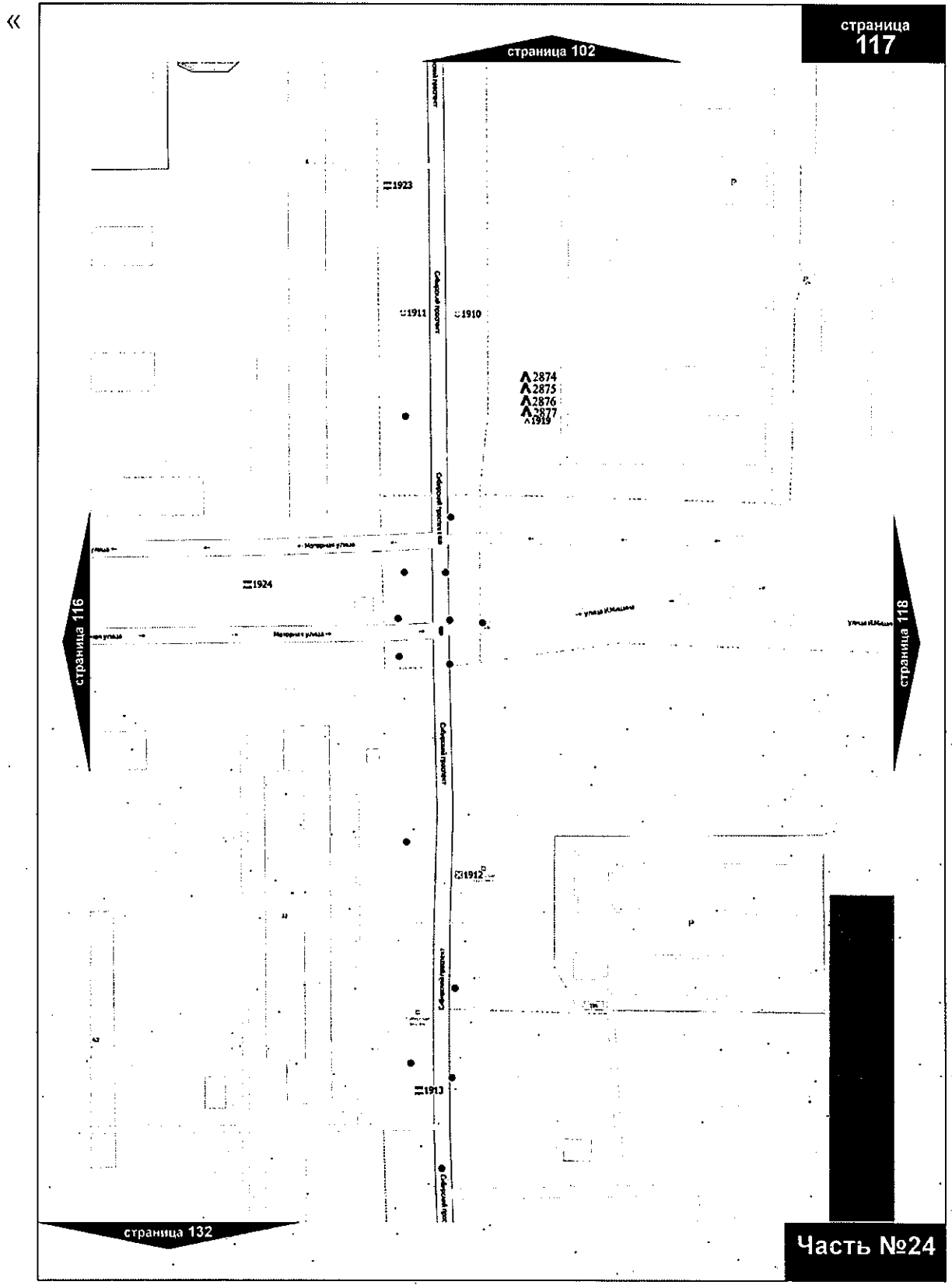

Приложение № 178  
к постановлению Администрации города Омска  
от 2 февраля 2022 года № 30-п

«

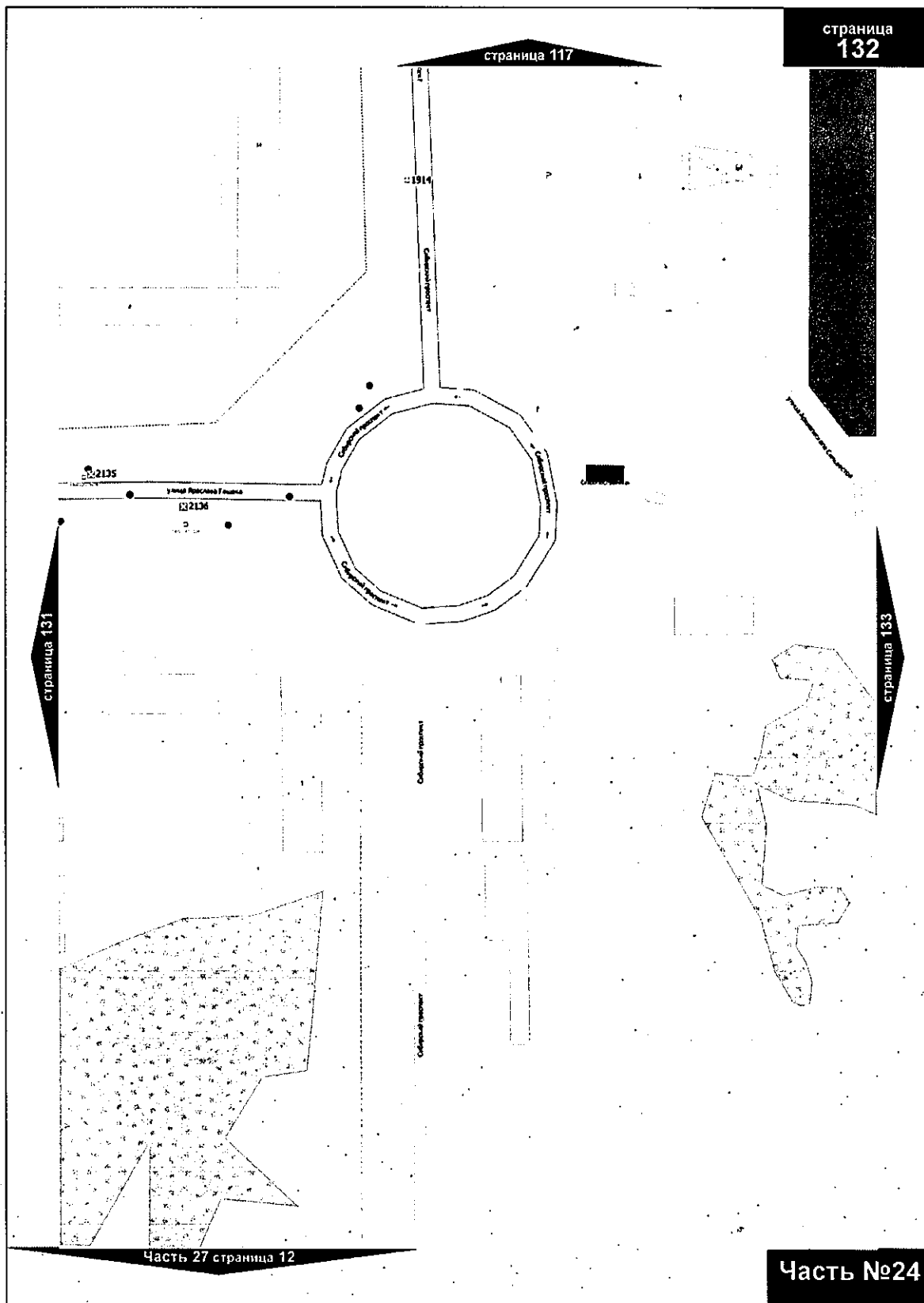

»

Расположение частей карты мест размещения рекламных конструкций

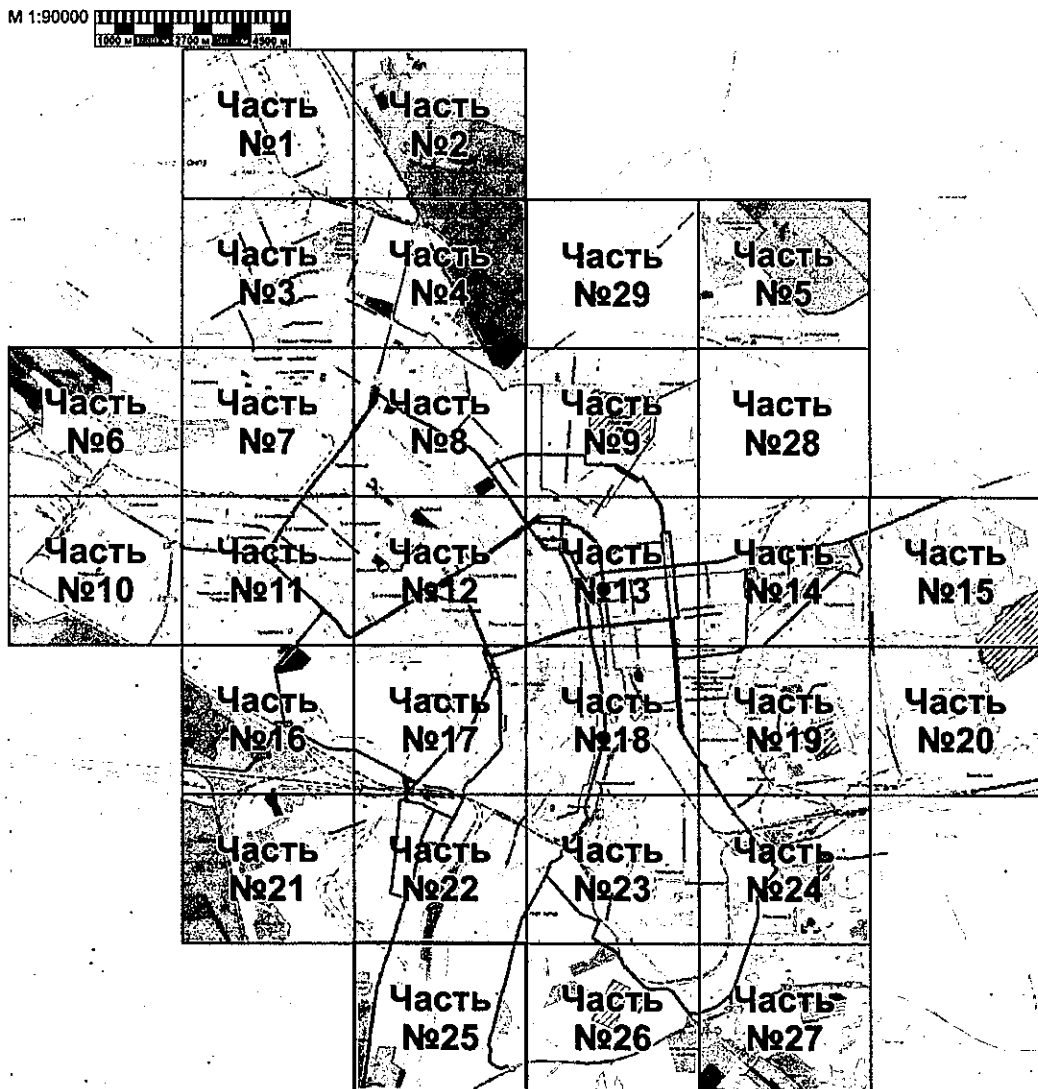

Приложение № 180  
к постановлению Администрации города Омска  
от 2 февраля 2022 года № 30-п

«

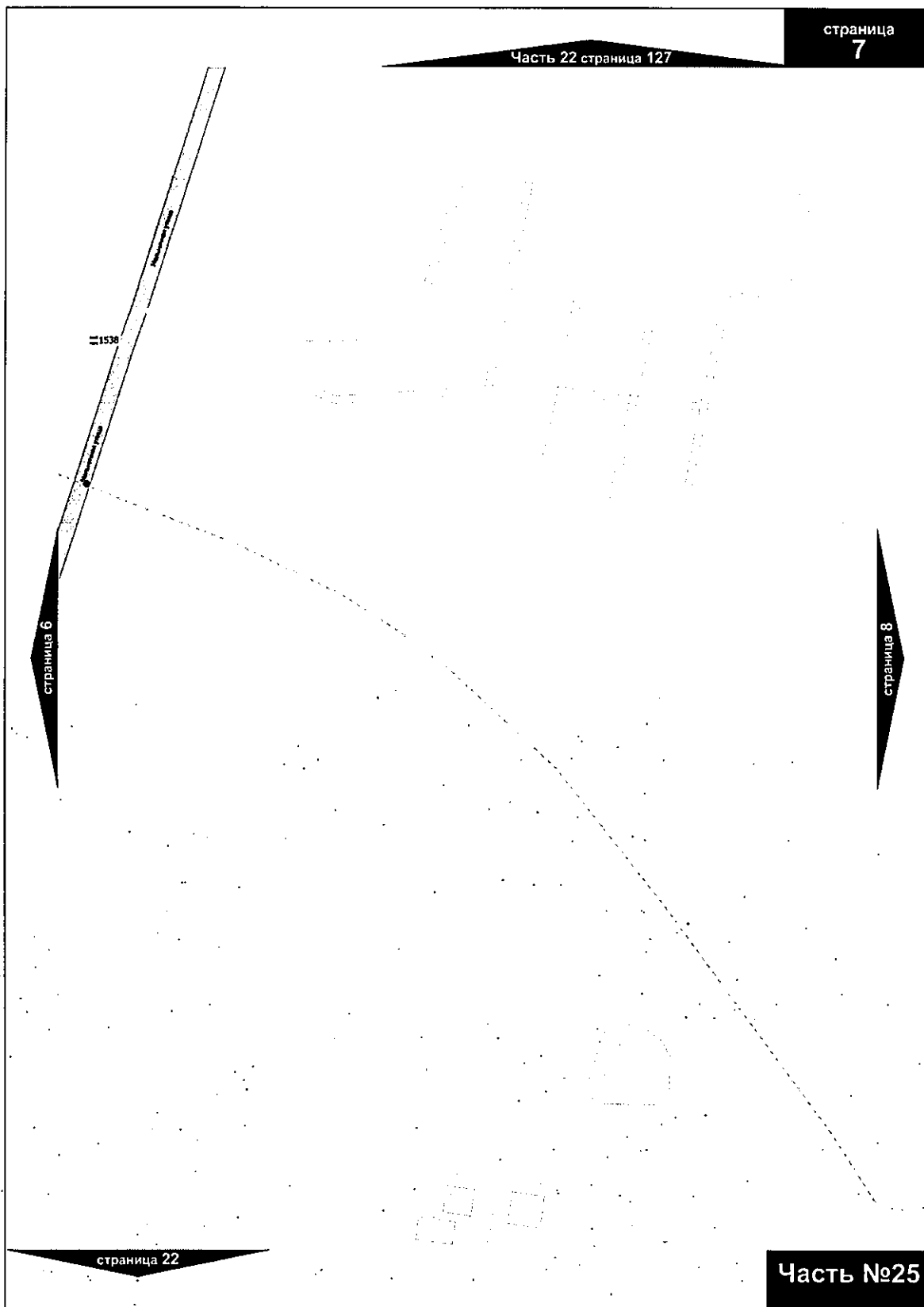

Приложение № 181  
к постановлению Администрации города Омска  
от 2 февраля 2022 года № 30-п

«



»

Расположение частей карты мест размещения рекламных конструкций

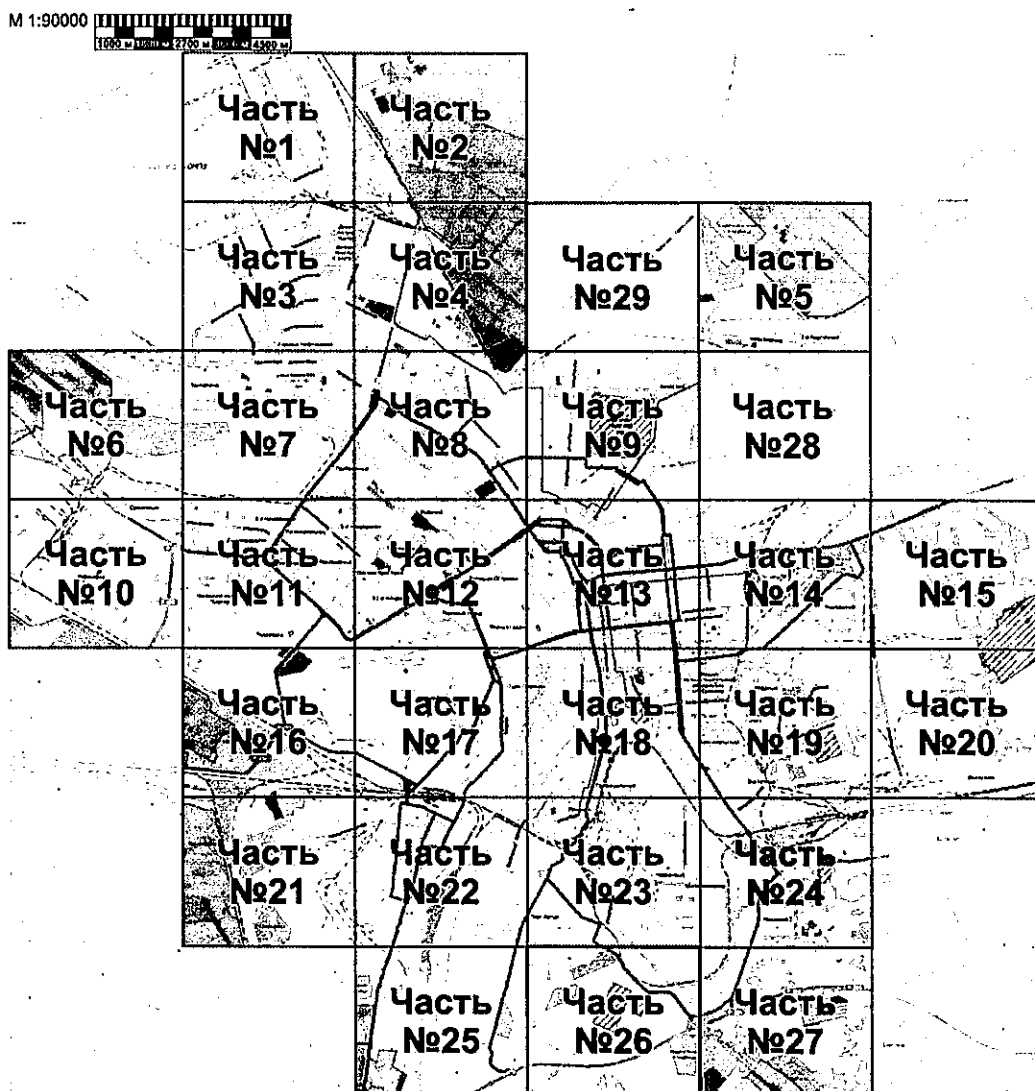

Приложение № 183  
к постановлению Администрации города Омска  
от 2 февраля 2022 года № 30-П

«

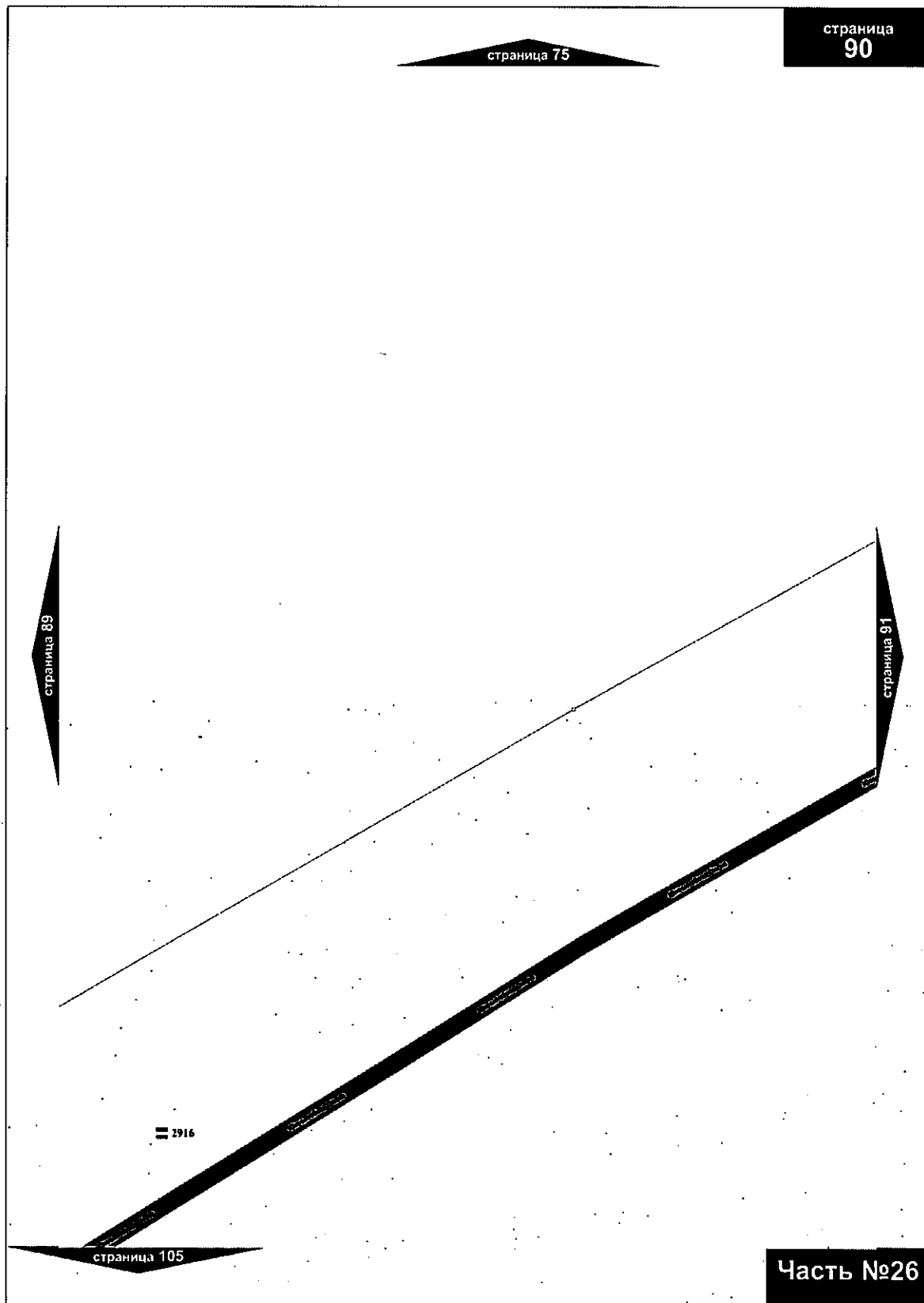

страница  
**90**

**Часть №26**

»



Приложение № 184  
к постановлению Администрации города Омска  
от 2 февраля 2022 года № 30-п

«

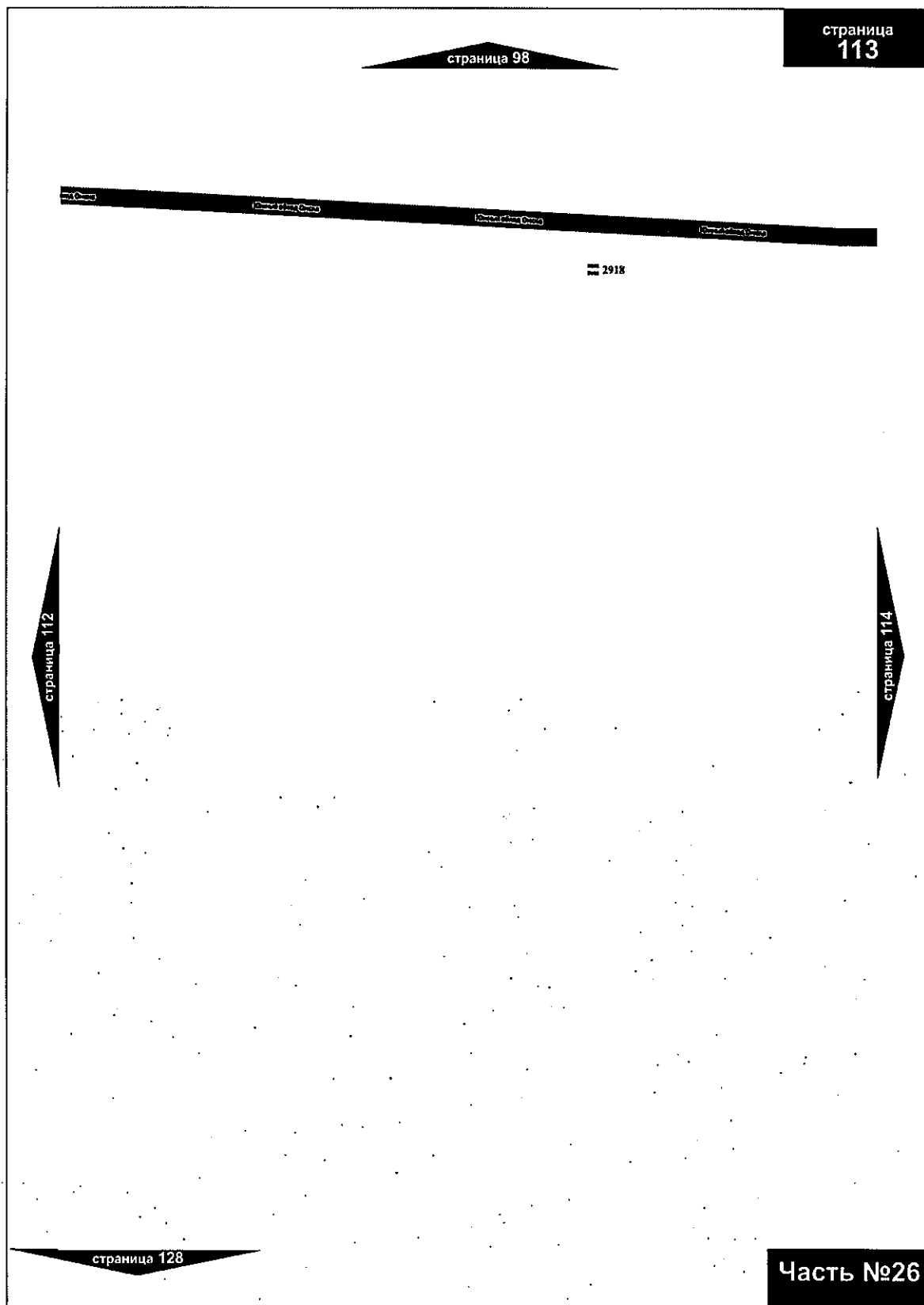

»

Приложение № 185  
к постановлению Администрации города Омска  
от 2 февраля 2022 года № 30-п

«

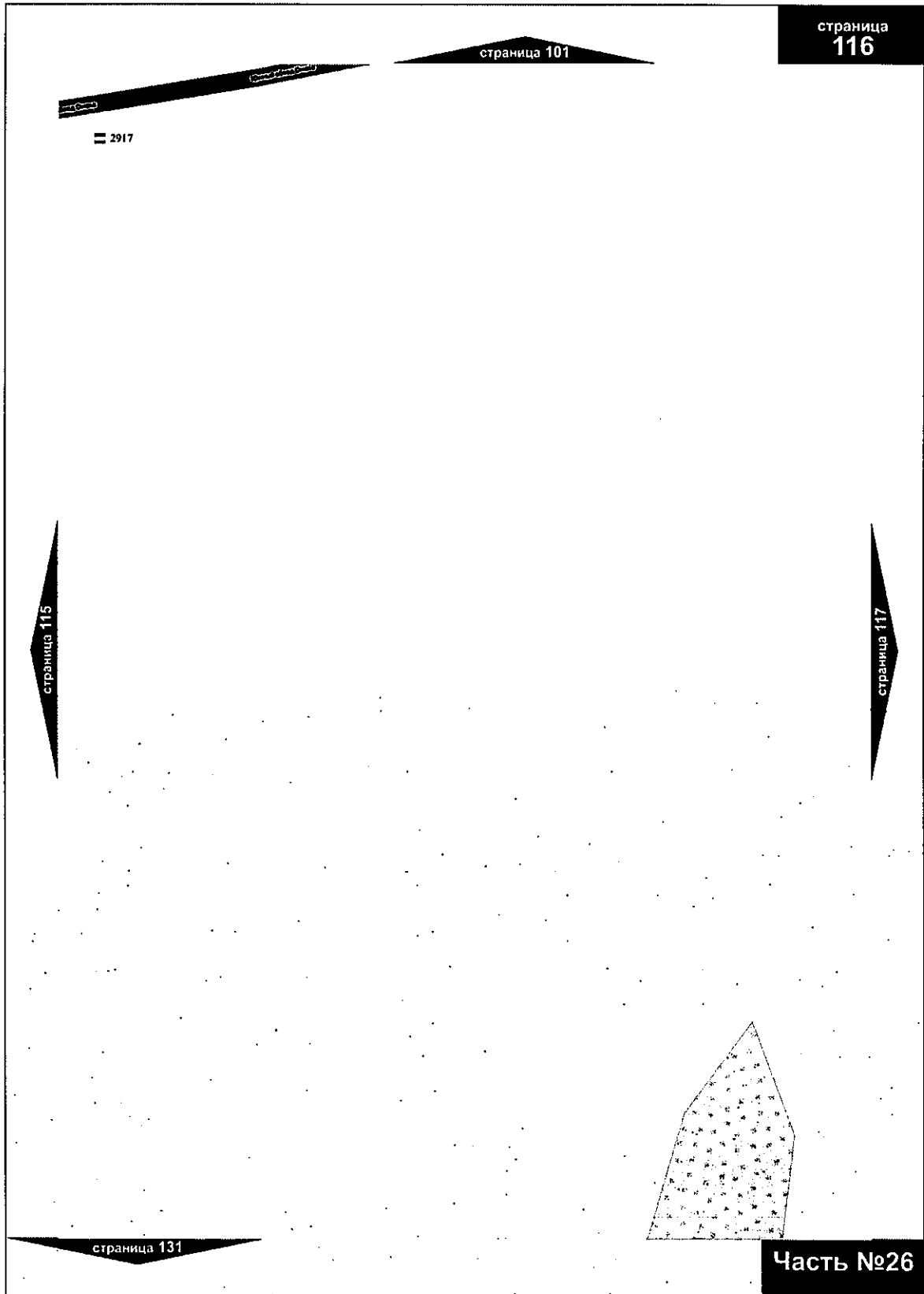

»

Расположение частей карты мест размещения рекламных конструкций

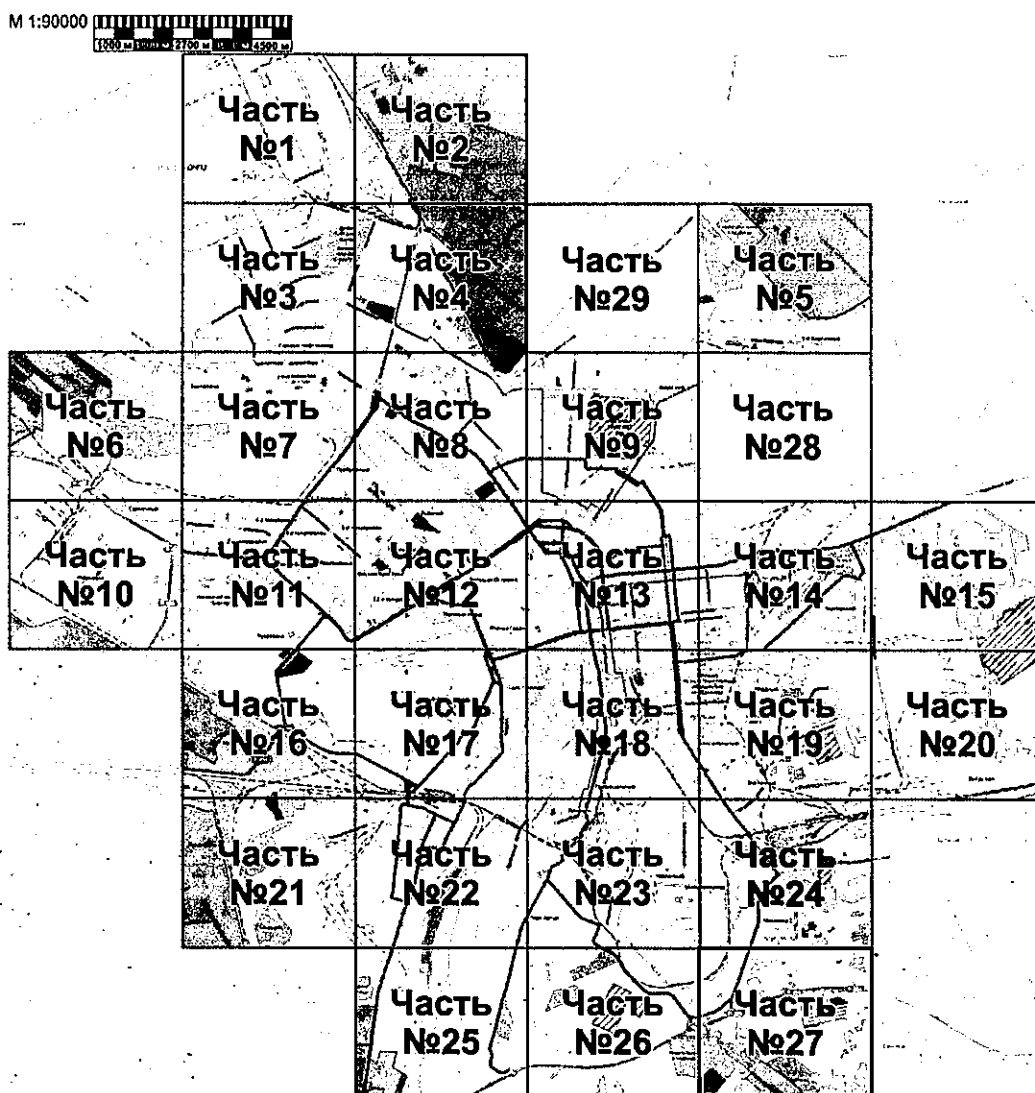

Приложение № 187  
к постановлению Администрации города Омска  
от 2 февраля 2022 года № 30-п

«

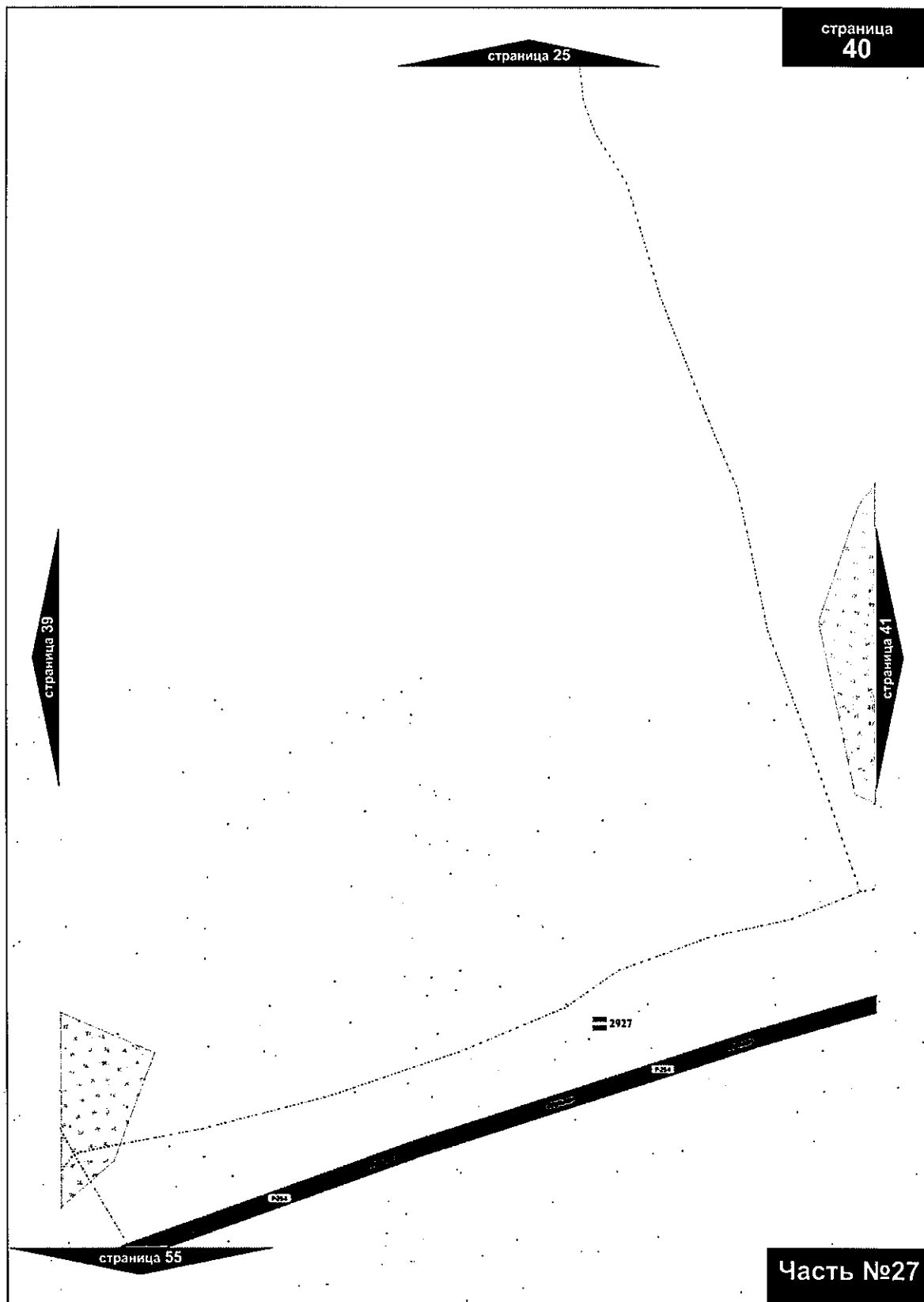

»

«

Расположение частей карты мест размещения рекламных конструкций

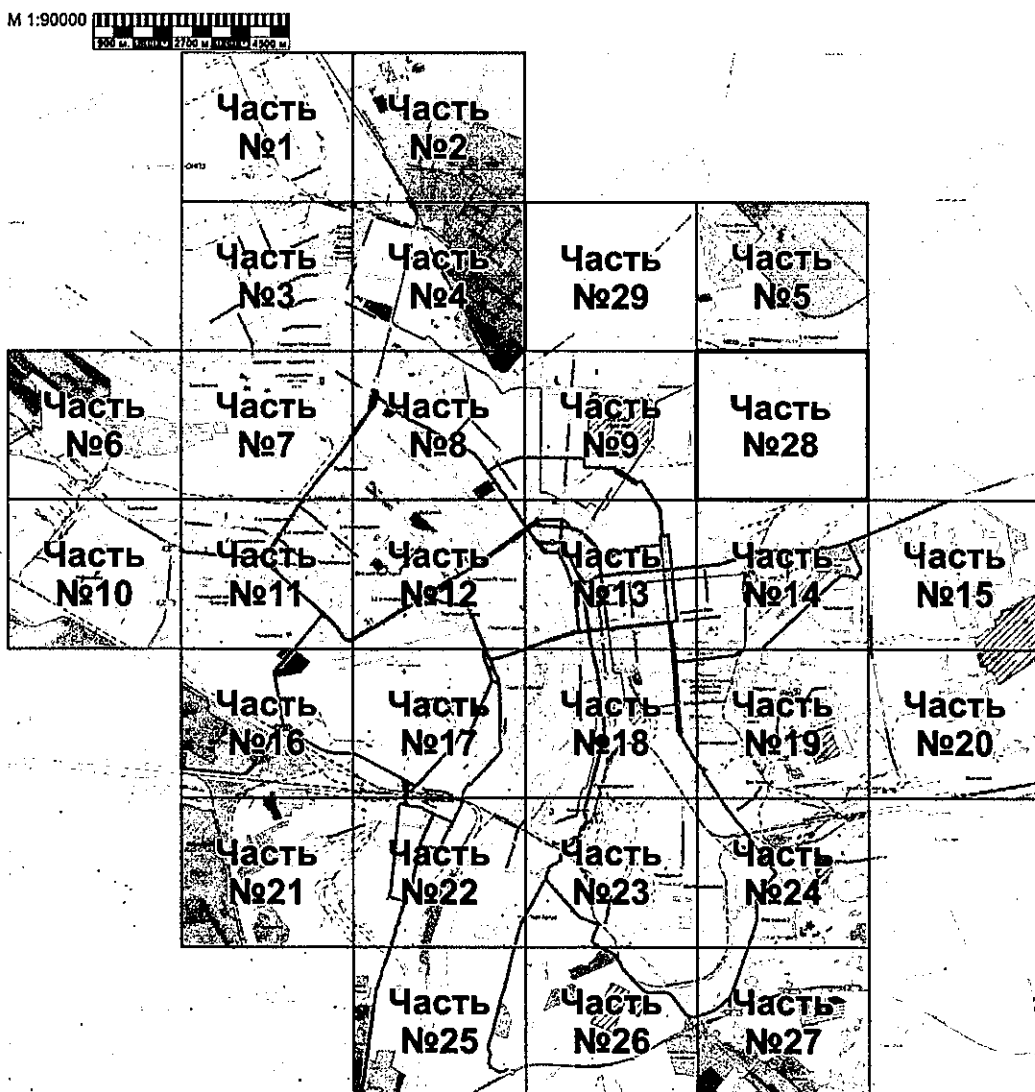

Часть №28

»

Приложение № 189  
к постановлению Администрации города Омска  
от 2 февраля 2022 года № 30-п

«

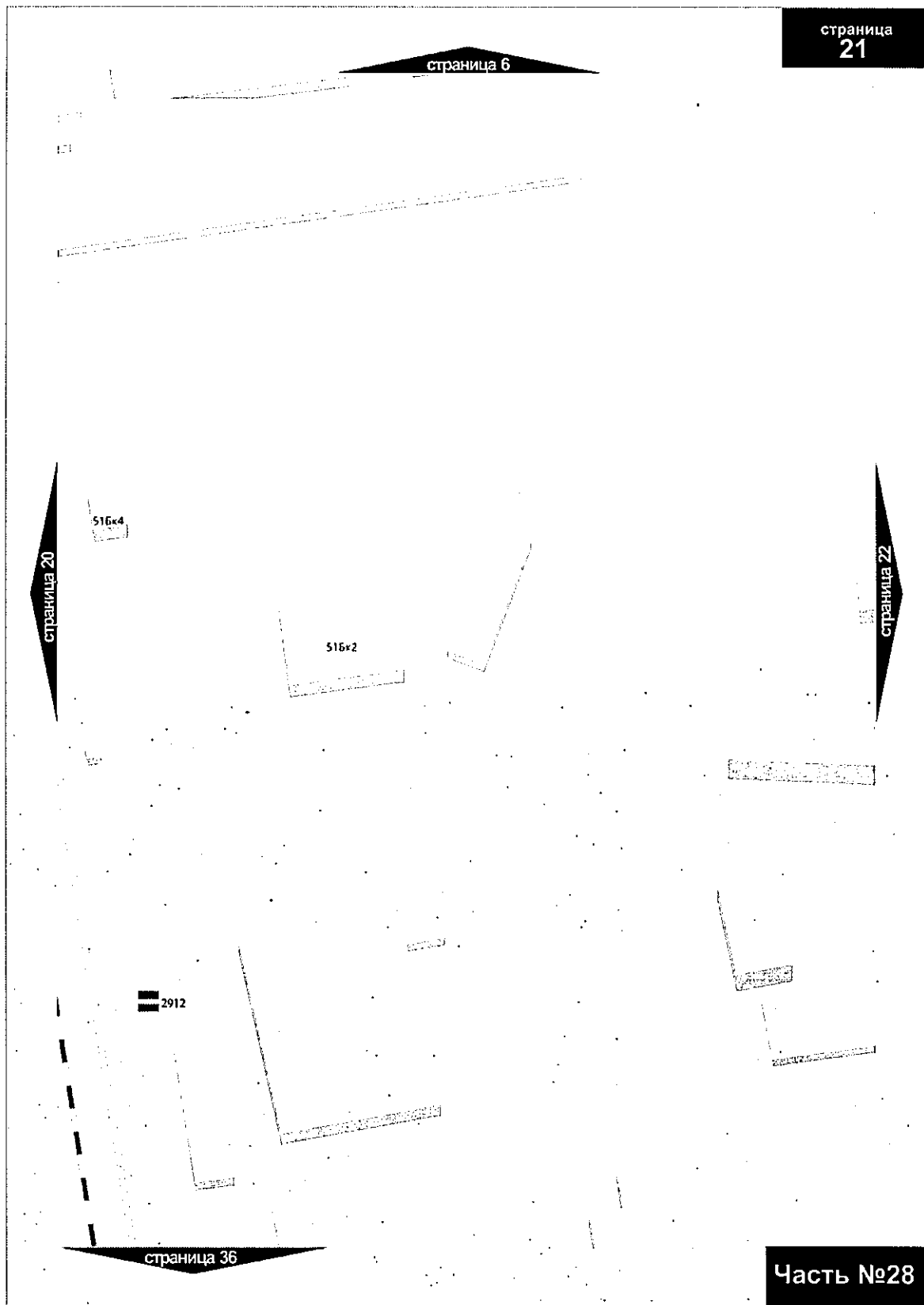

»

«

### **Часть № 29**

**карты мест размещения рекламных конструкций входящей в состав  
схемы размещения рекламных конструкций на земельный участках  
независимо от форм собственности, а так же зданиях или ином  
недвижимом имуществе, находящемся в собственности Омской  
области или муниципальной собственности города Омска в границах  
муниципального образования городской округ город Омск**

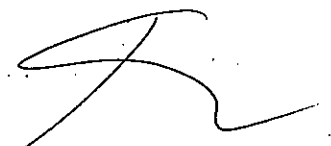

Расположение частей карты мест размещения рекламных конструкций

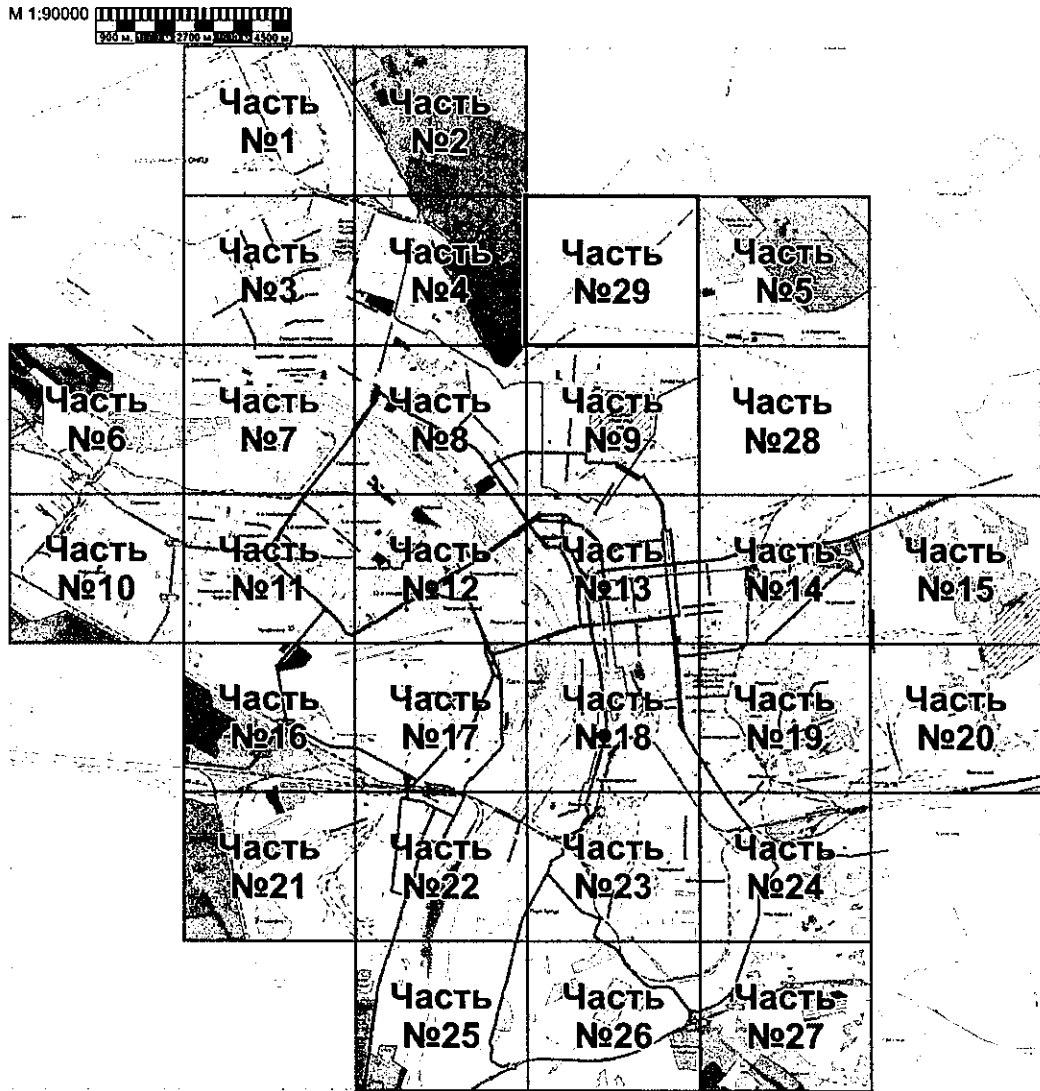

Часть №29



Расположение сегментов ЧАСТИ № 29 карты мест размещения  
рекламных конструкций с указанием их номеров страниц

М 1:15000



стр. 4	стр. 5	стр. 6	стр. 7	стр. 8	стр. 9	стр. 10	стр. 11	стр. 12	стр. 13	стр. 14	стр. 15	стр. 16	стр. 17	стр. 18
стр. 19	стр. 20	стр. 21	стр. 22	стр. 23	стр. 24	стр. 25	стр. 26	стр. 27	стр. 28	стр. 29	стр. 30	стр. 31	стр. 32	стр. 33
стр. 34	стр. 35	стр. 36	стр. 37	стр. 38	стр. 39	стр. 40	стр. 41	стр. 42	стр. 43	стр. 44	стр. 45	стр. 46	стр. 47	стр. 48
стр. 49	стр. 50	стр. 51	стр. 52	стр. 53	стр. 54	стр. 55	стр. 56	стр. 57	стр. 58	стр. 59	стр. 60	стр. 61	стр. 62	стр. 63
стр. 64	стр. 65	стр. 66	стр. 67	стр. 68	стр. 69	стр. 70	стр. 71	стр. 72	стр. 73	стр. 74	стр. 75	стр. 76	стр. 77	стр. 78
стр. 79	стр. 80	стр. 81	стр. 82	стр. 83	стр. 84	стр. 85	стр. 86	стр. 87	стр. 88	стр. 89	стр. 90	стр. 91	стр. 92	стр. 93
стр. 94	стр. 95	стр. 96	стр. 97	стр. 98	стр. 99	стр. 100	стр. 101	стр. 102	стр. 103	стр. 104	стр. 105	стр. 106	стр. 107	стр. 108
стр. 109	стр. 110	стр. 111	стр. 112	стр. 113	стр. 114	стр. 115	стр. 116	стр. 117	стр. 118	стр. 119	стр. 120	стр. 121	стр. 122	стр. 123
стр. 124	стр. 125	стр. 126	стр. 127	стр. 128	стр. 129	стр. 130	стр. 131	стр. 132	стр. 133	стр. 134	стр. 135	стр. 136	стр. 137	стр. 138

Часть 9

Часть №29

Часть 4 страница 18

страница 5

страница 19

Часть №29



страница 4

страница 6

страница 20





страница 6

страница 8

страница 22





страница  
10

страница 9

страница 11

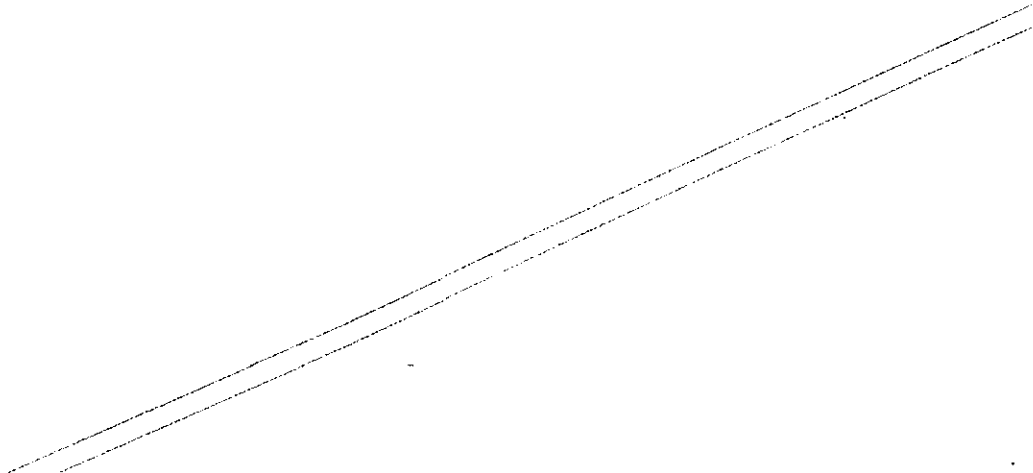

страница 25

Часть №29



страница  
11

страница 10

страница 12

страница 26

Часть №29



страница  
12

страница 11

страница 13

страница 27

Часть №29





страница  
**14**

страница 13

страница 15

страница 29

**Часть №29**



страница  
15

страница 14

страница 16

страница 30

Часть №29



страница  
16

страница 15

страница 17

страница 31

Часть №29



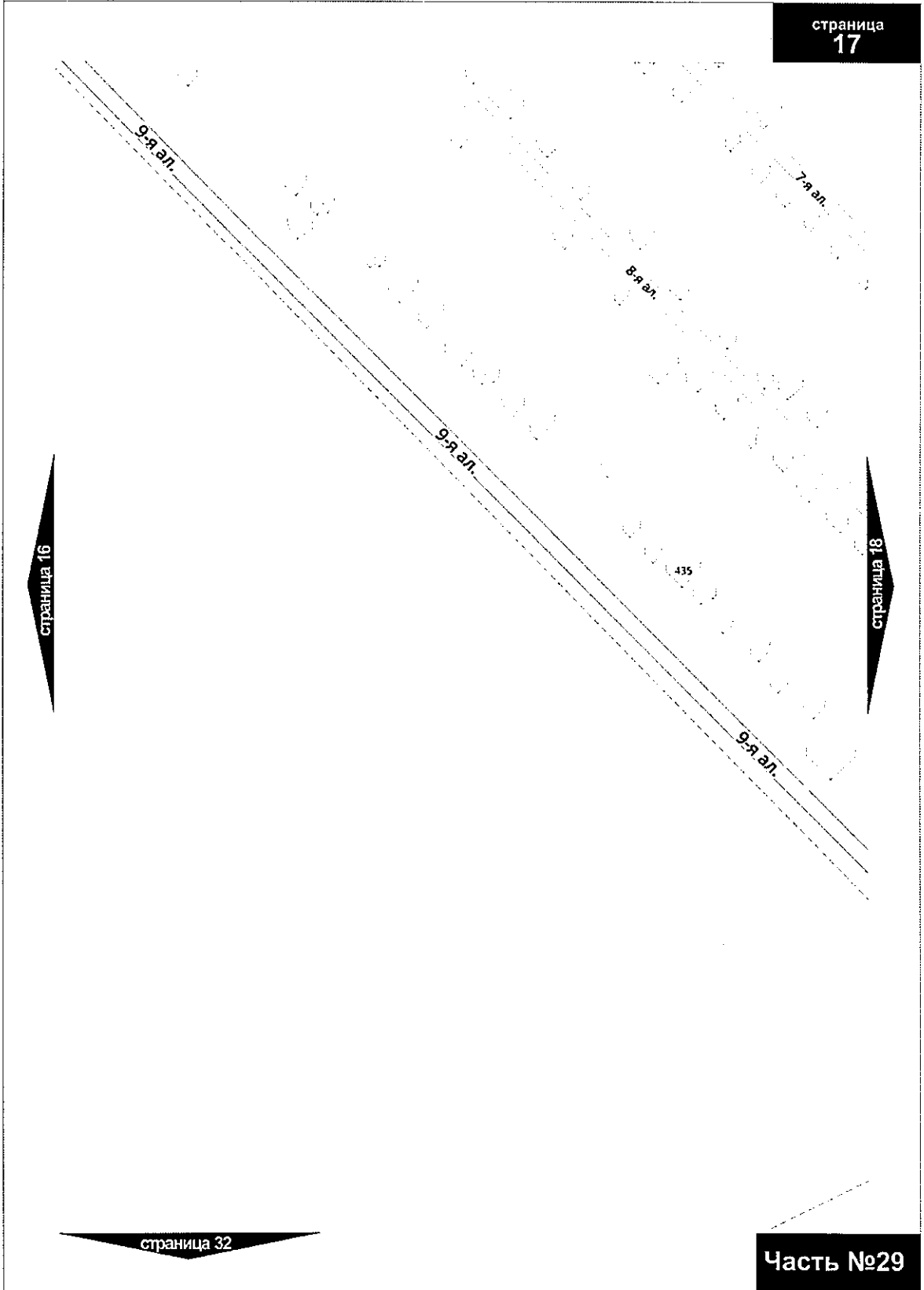

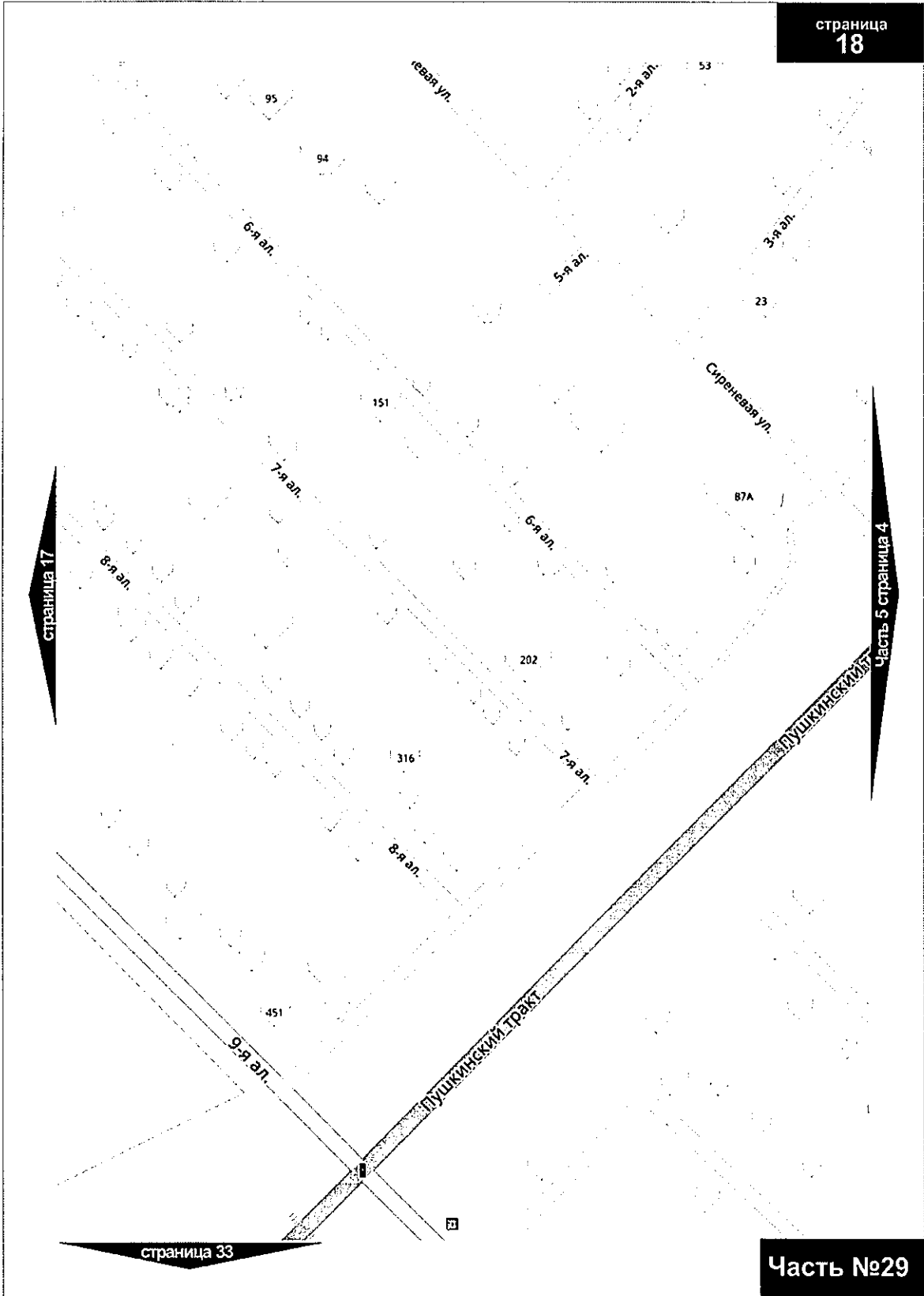



страница 4

страница  
19

Часть 4 страница 33

страница 20

страница 34

Часть №29

страница 5

страница  
20

страница 19

страница 21

страница 35

Часть №29



страница 6

страница  
21

страница 20

страница 21

страница 36

Часть №29



страница 7

страница  
22

страница 21

страница 23

страница 37

Часть №29

страница 8

страница  
23

страница 22

страница 24

страница 38

Часть №29

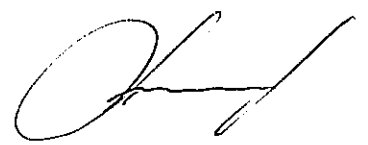

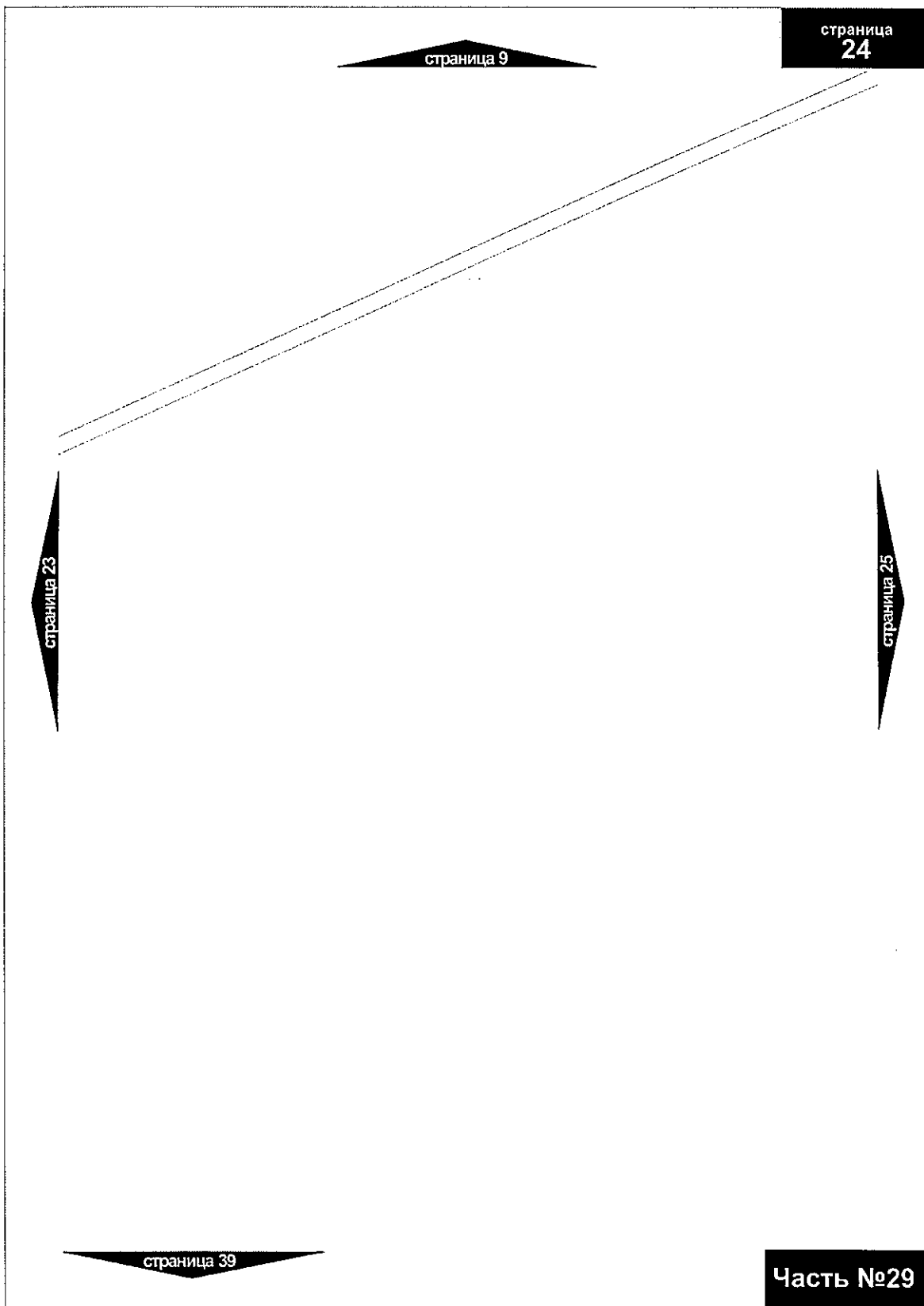

страница 10

страница  
25

страница 24

страница 26

страница 40

Часть №29



страница 11

страница  
26

страница 25

страница 27

страница 41

Часть №29





страница 12

страница  
27

страница 26

страница 28

страница 42

Часть №29



страница 13

страница  
28

страница 27

страница 29

страница 43

Часть №29



страница 14

страница  
29

страница 28

страница 30

страница 44

Часть №29

страница 15

страница  
30

страница 29

страница 31

страница 45

Часть №29



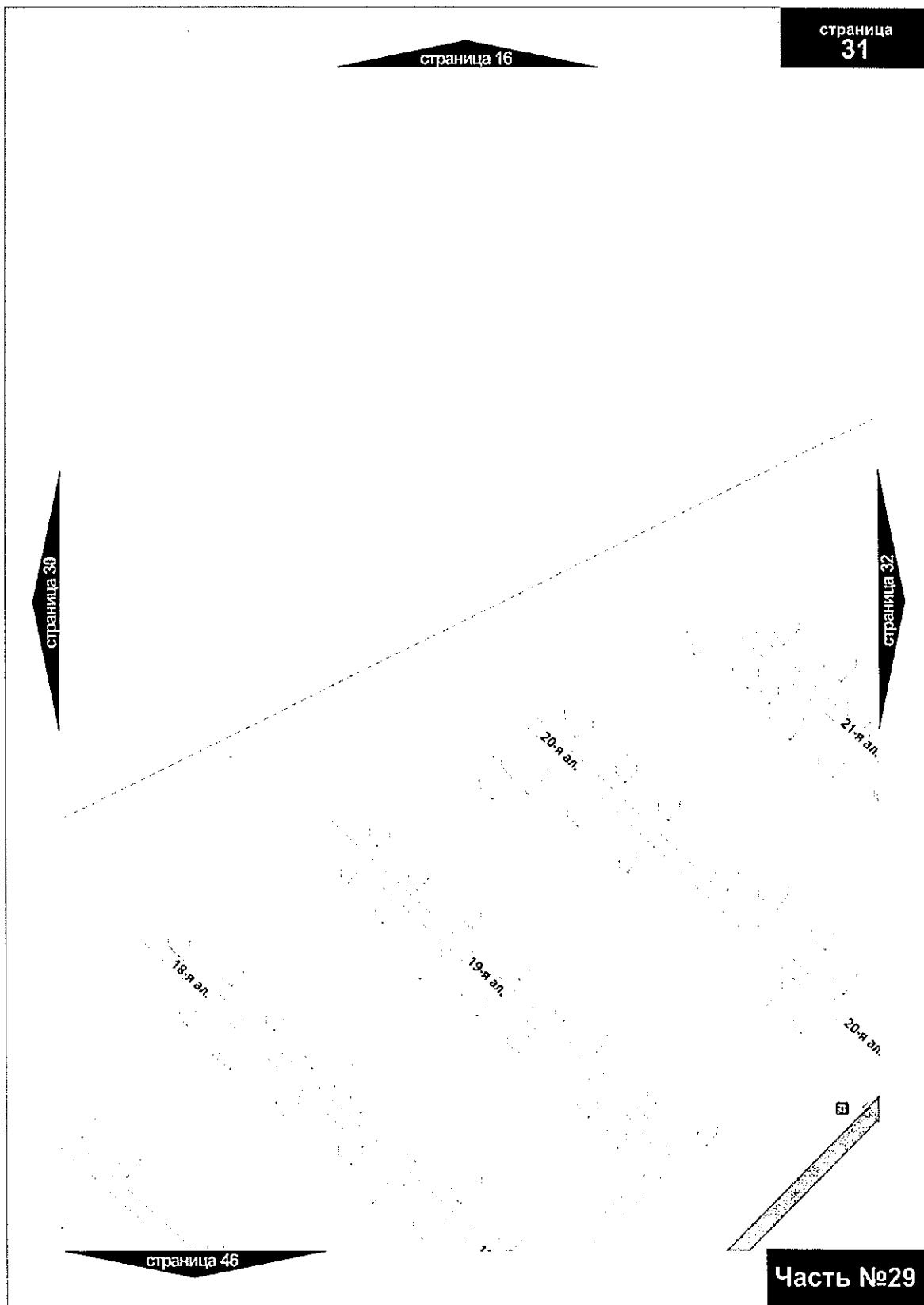

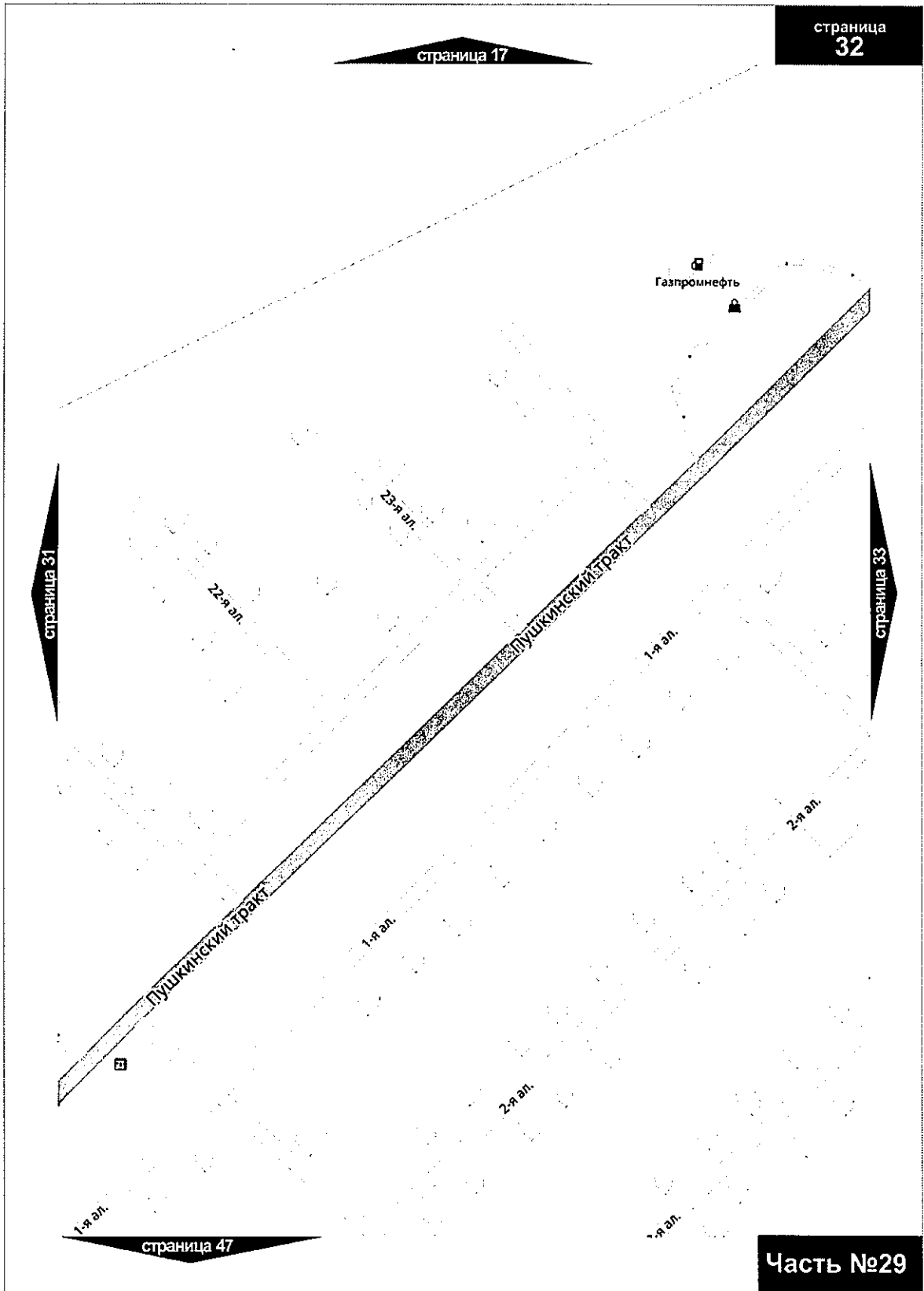

Часть №29

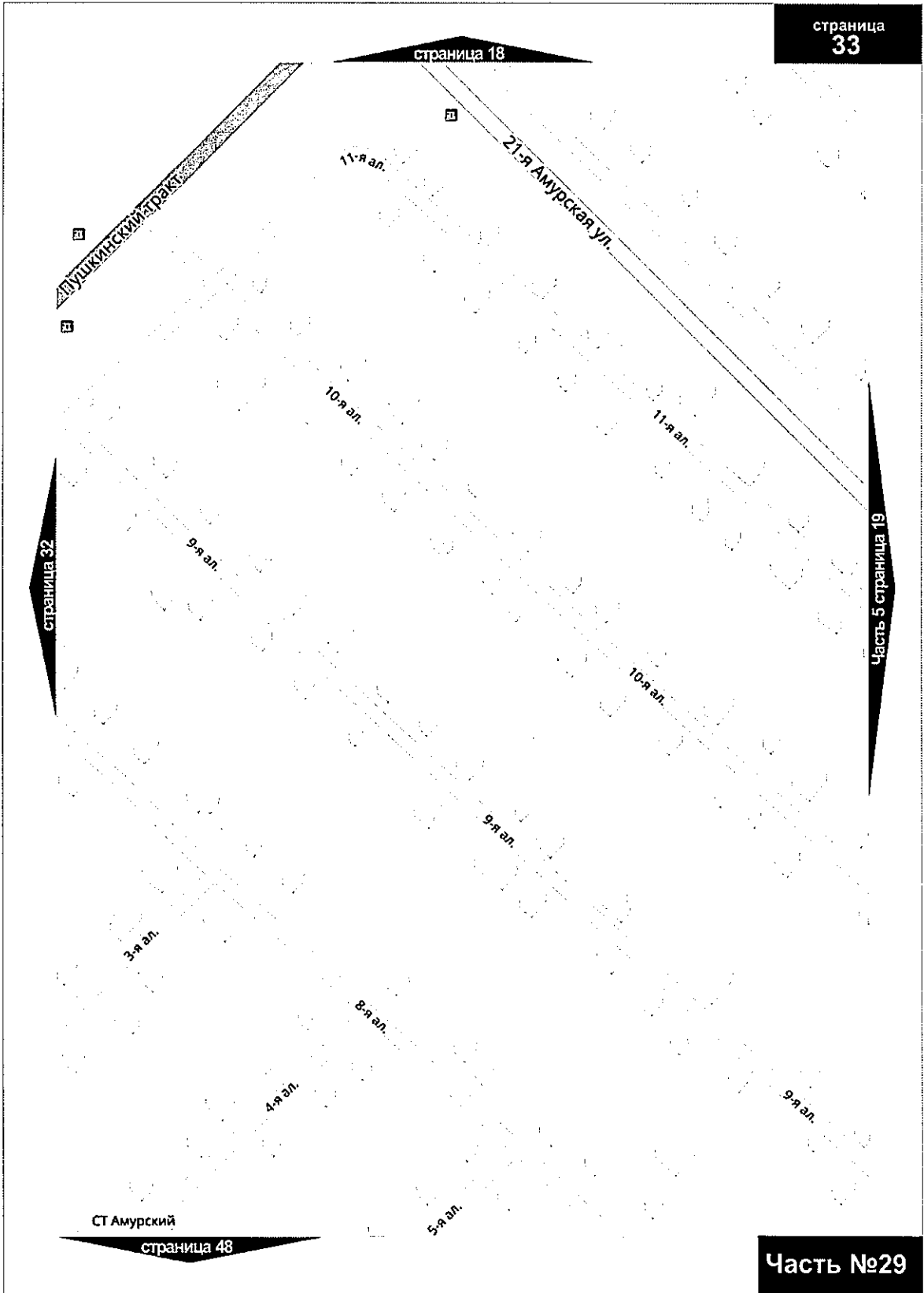

страница 19

страница  
34

Часть 4 страница 48

страница 35

страница 49

Часть №29





страница 20

страница  
**35**

страница 34

страница 36

страница 50

Часть №29

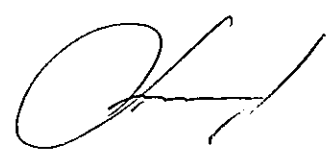

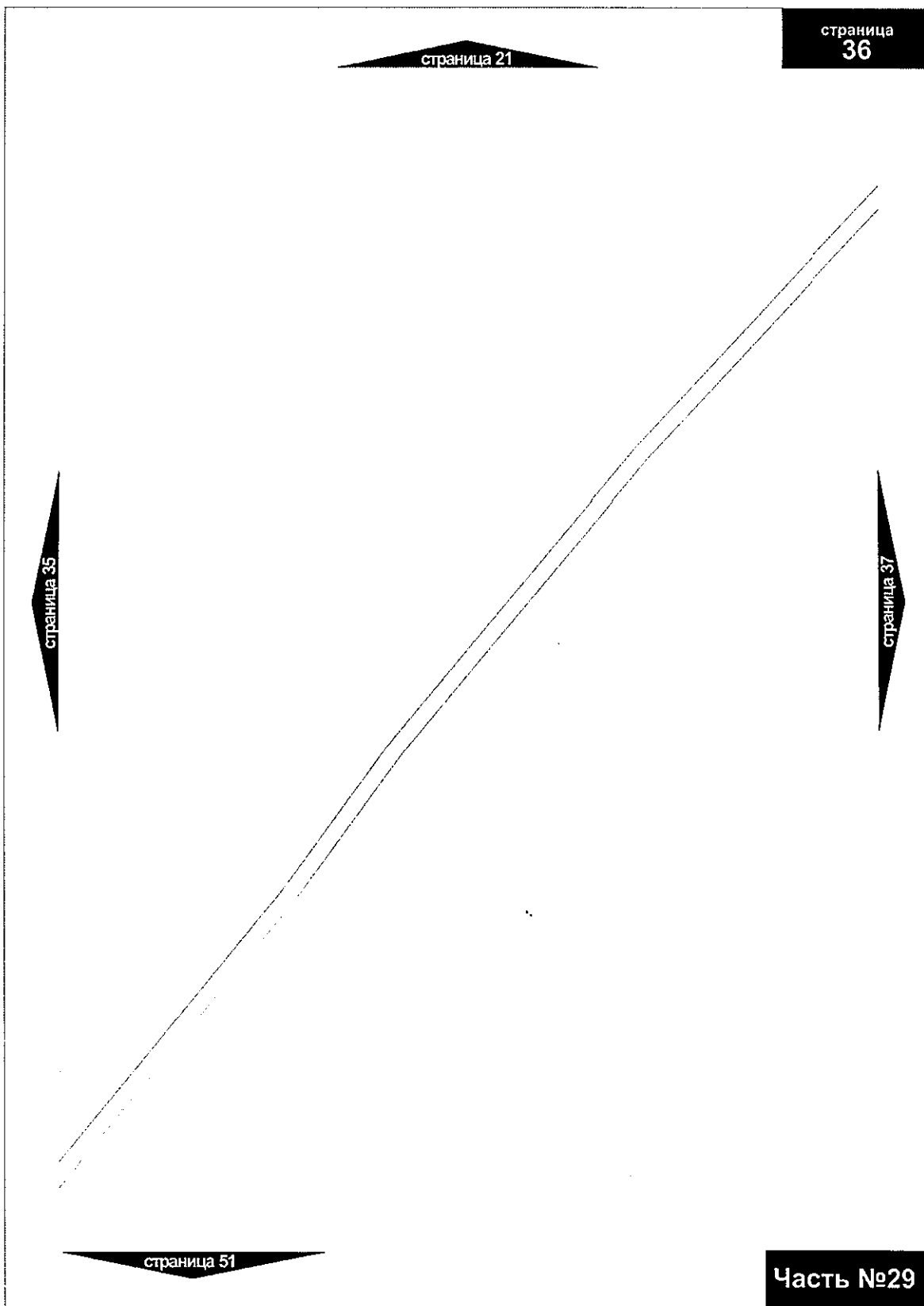

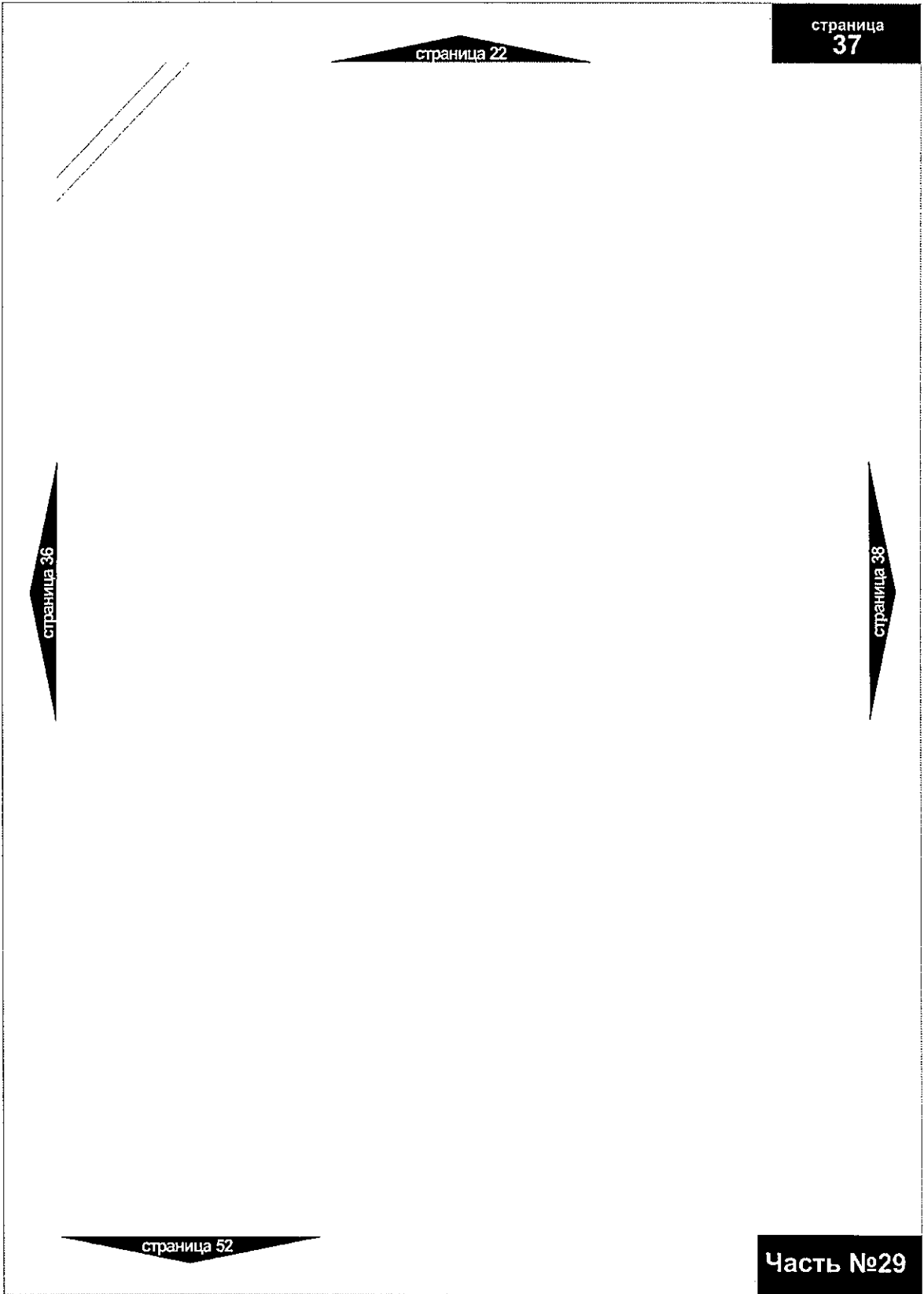

страница 23

страница  
38

страница 37

страница 39

страница 53

Часть №29



страница 24

страница  
39

страница 38

страница 40

страница 54

Часть №29



страница 25

страница  
40

страница 39

страница 41

страница 55

Часть №29



страница 26

страница  
41

страница 40

страница 42

страница 56

Часть №29



страница 27

страница  
42

страница 41

страница 43

страница 57

Часть №29





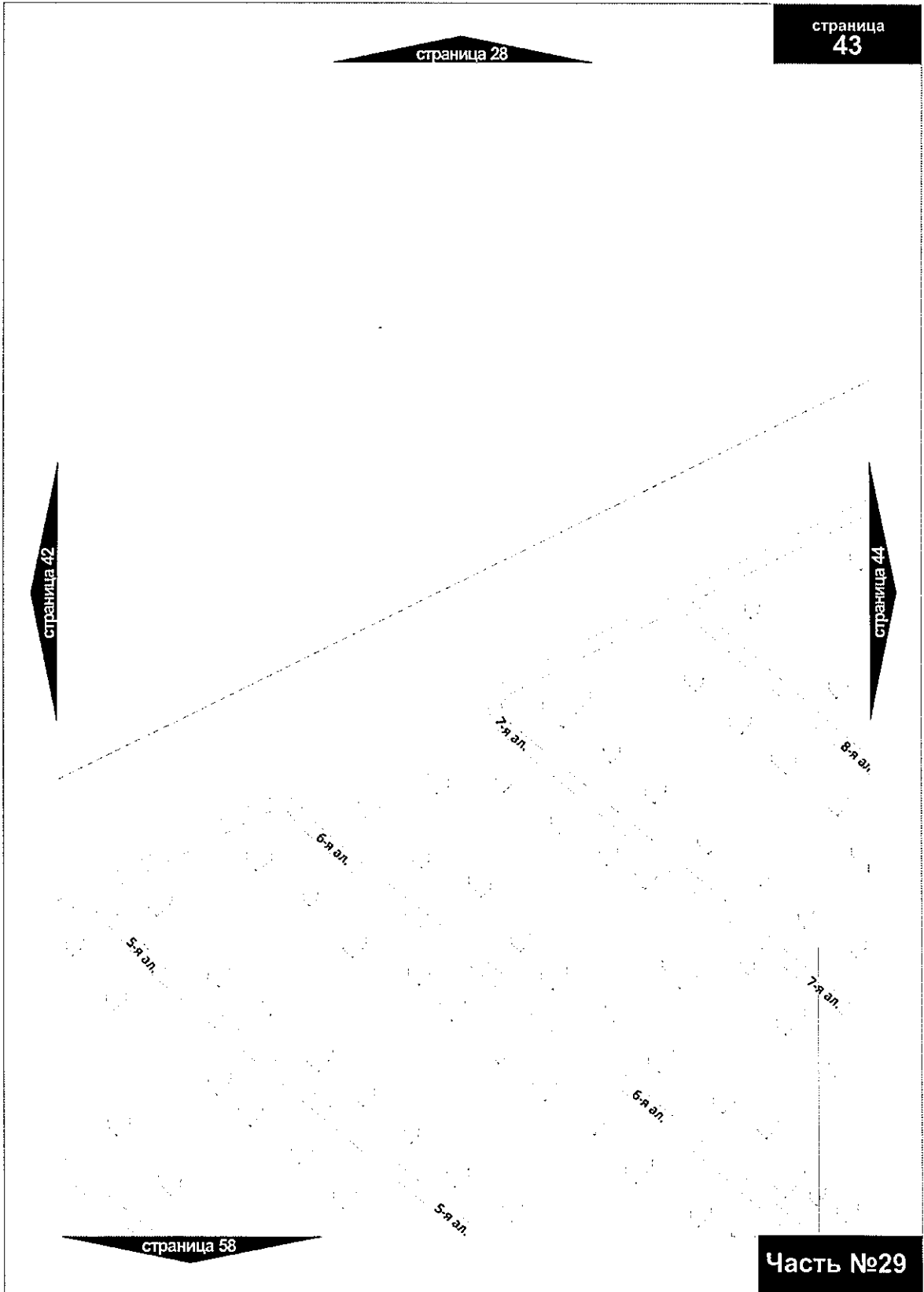

страница 28

страница 43

страница 42

страница 44

страница 58

Часть №29

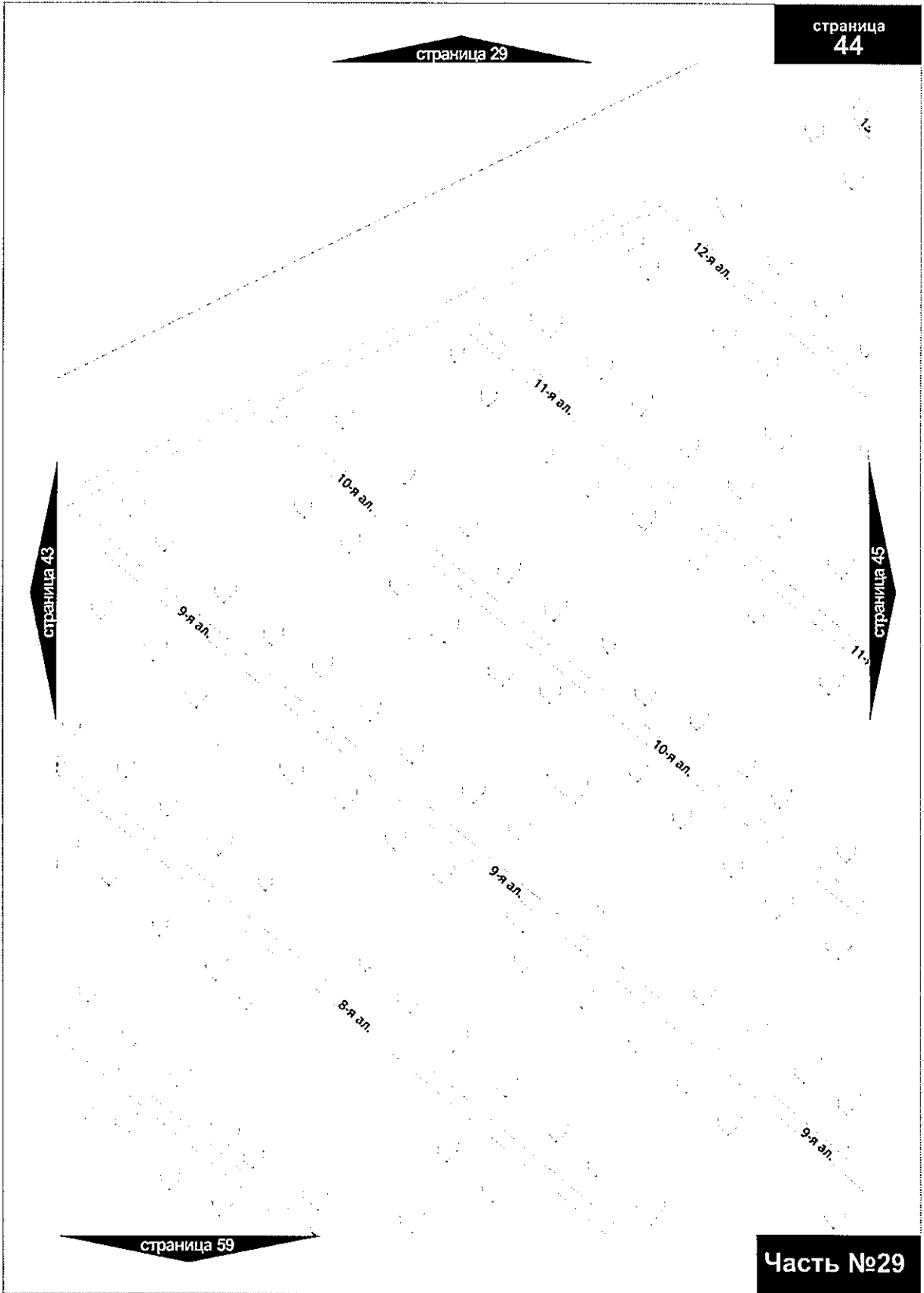

страница 29

страница 44

страница 43

страница 45

страница 59

Часть №29

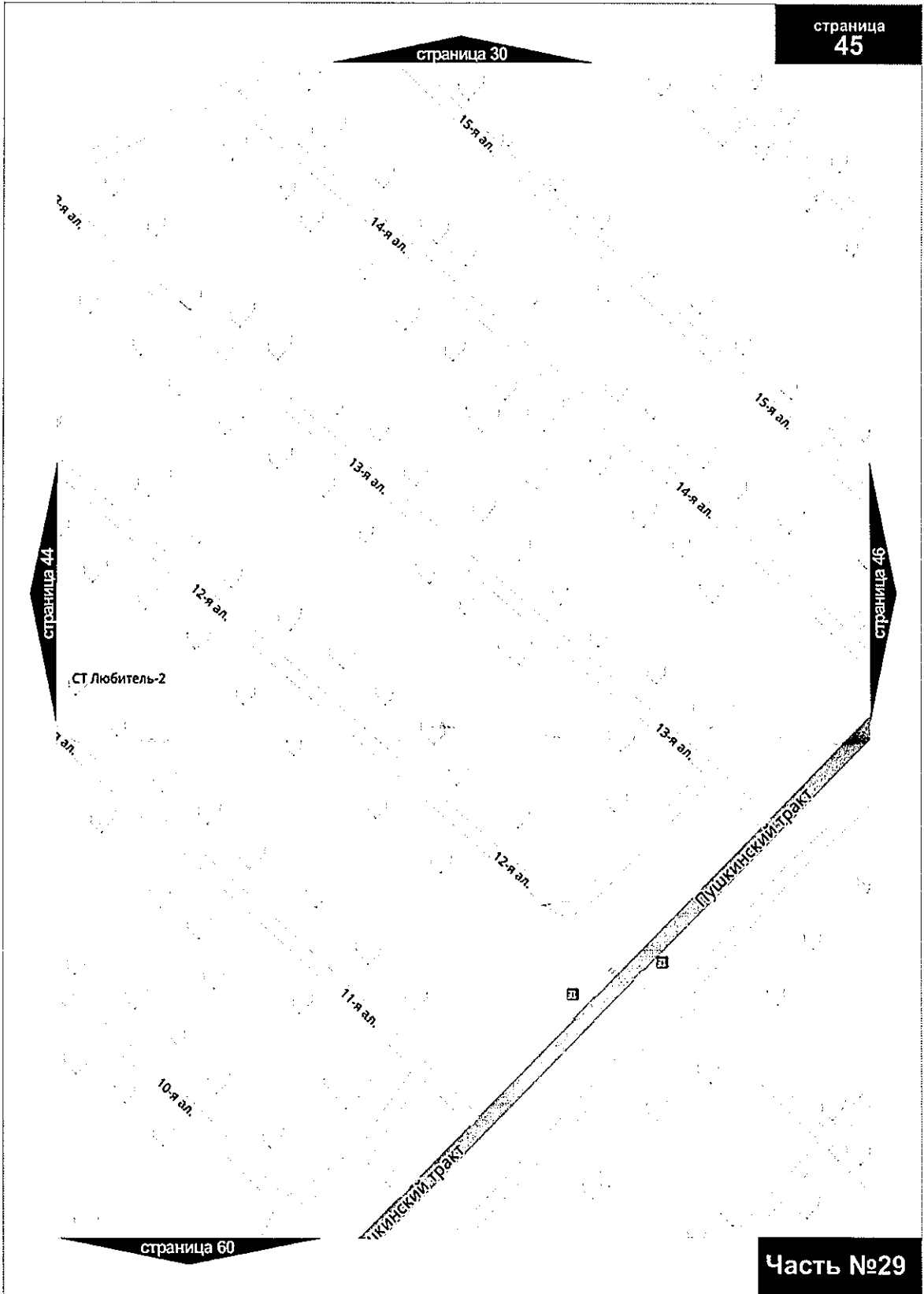

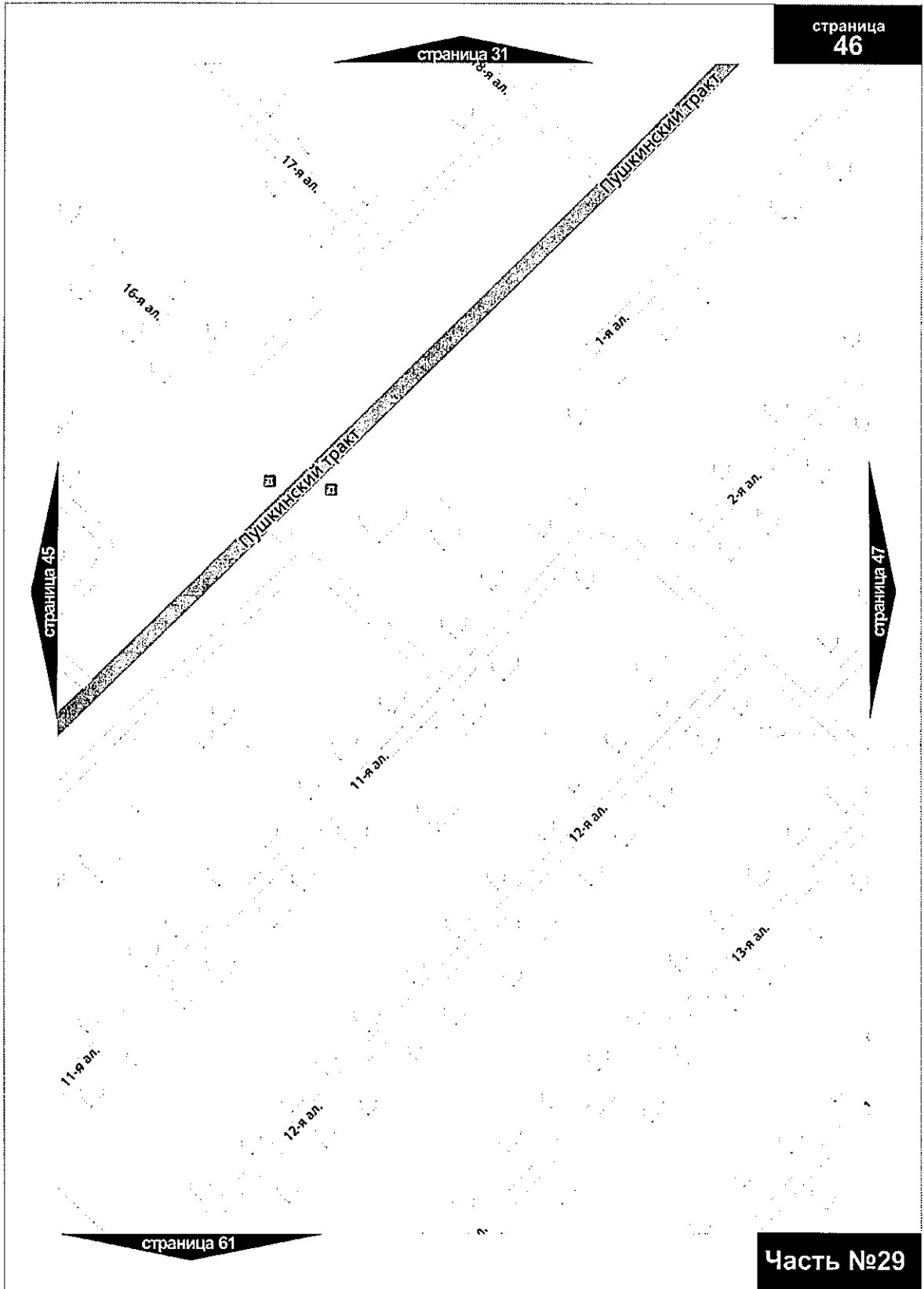

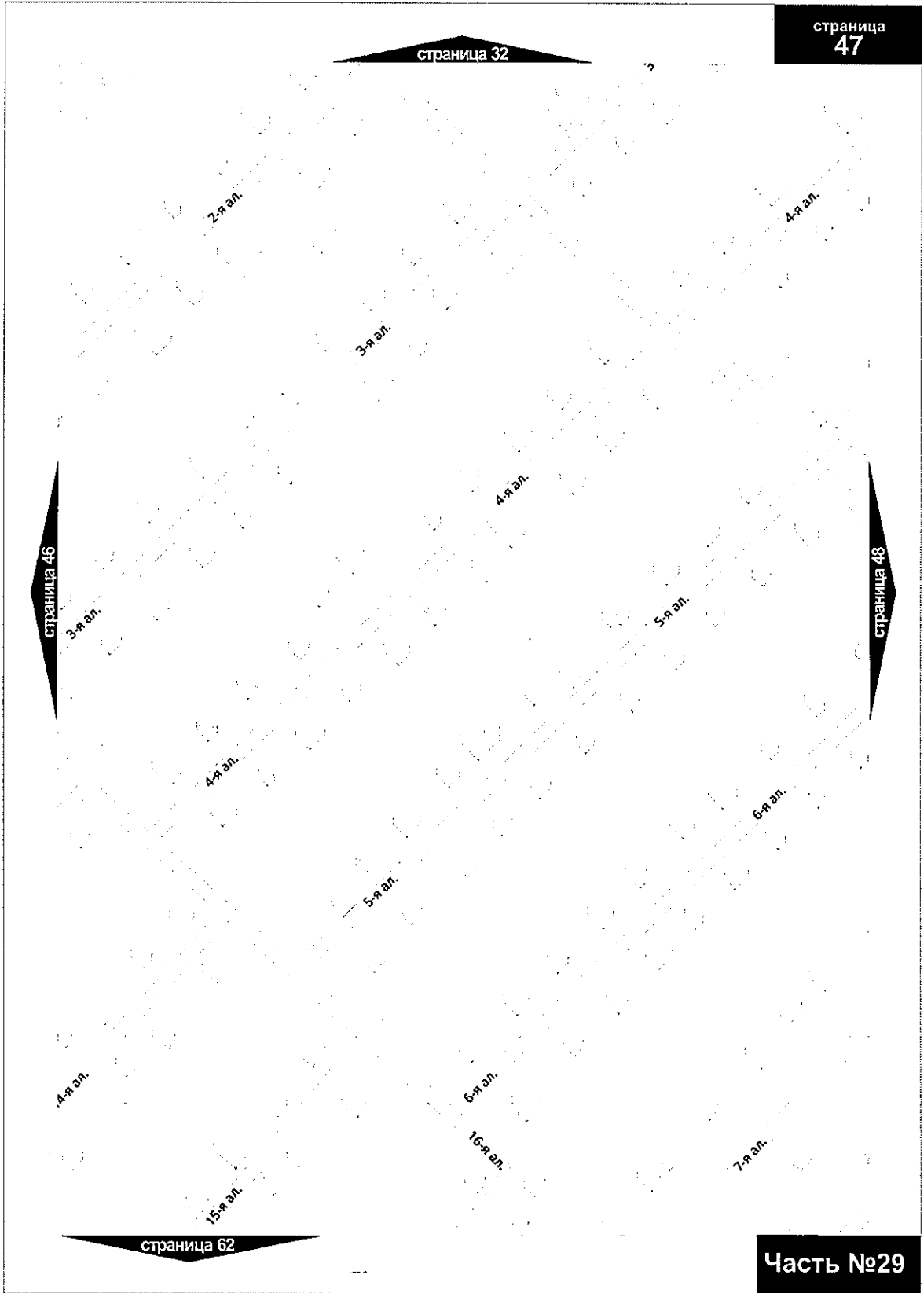

Часть №29

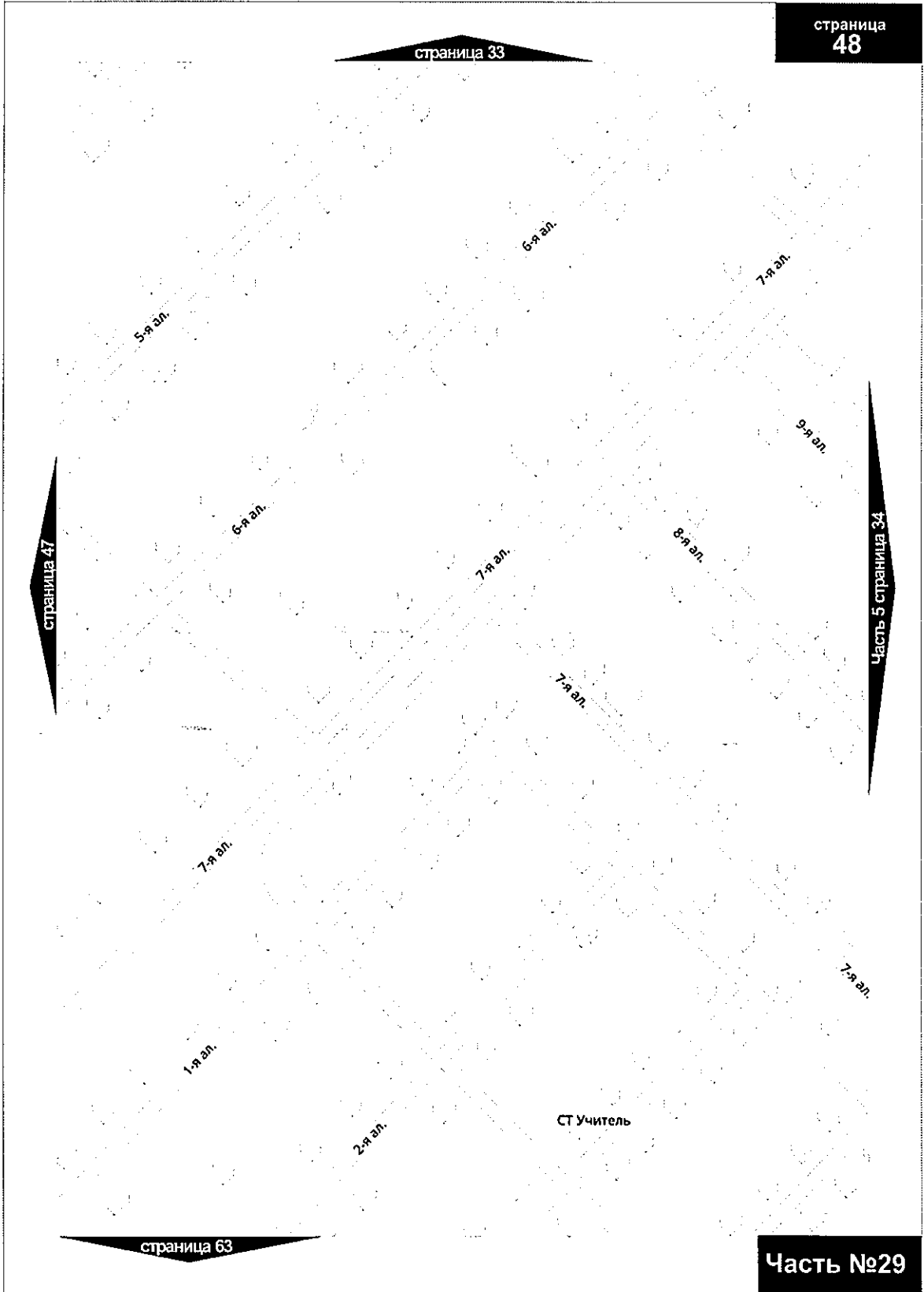

страница 34

страница  
49

Часть 4 страница 63

страница 50

страница 64

Часть №29



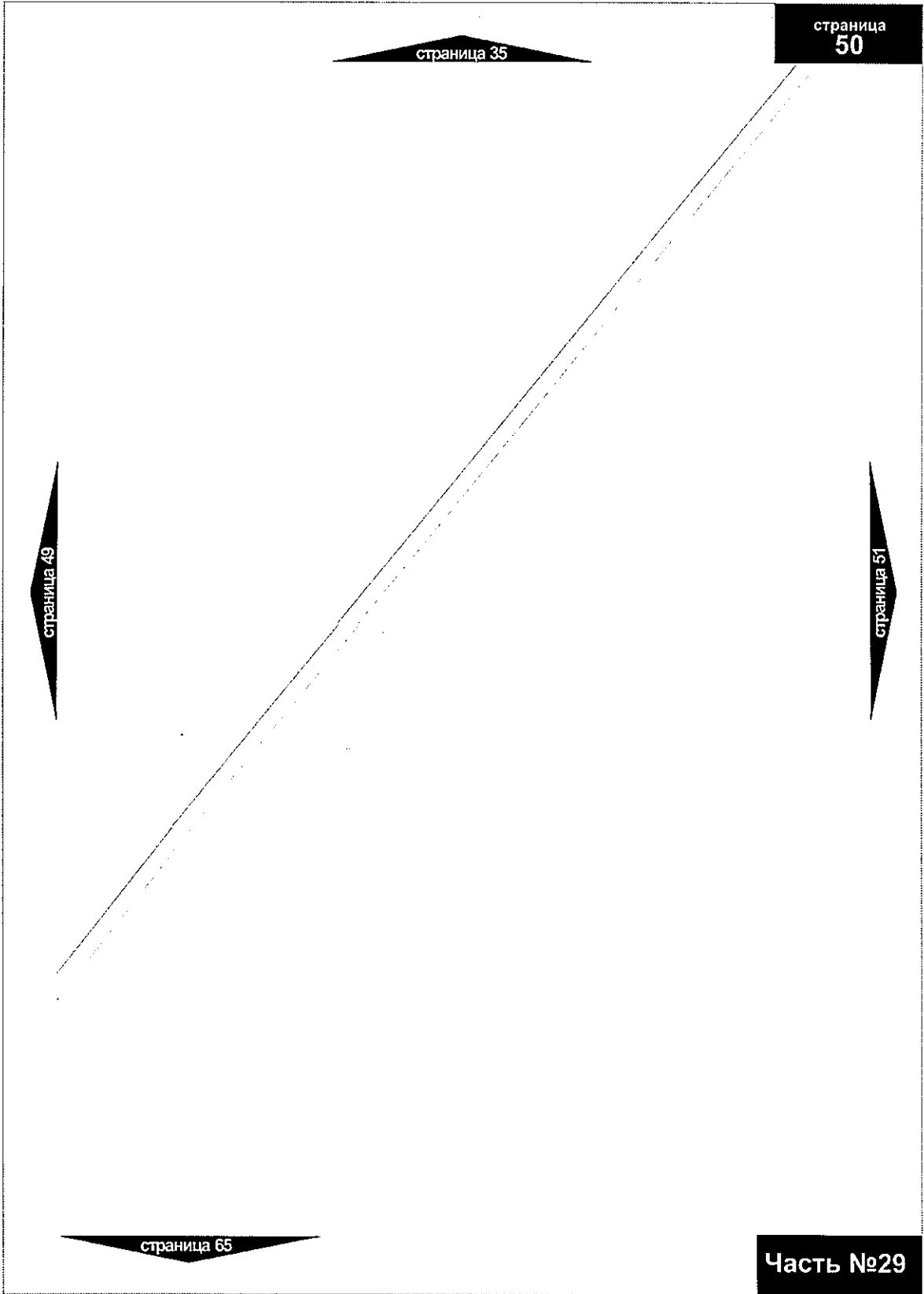



страница 36

страница  
51

страница 50

страница 52

страница 66

Часть №29



страница 37

страница  
52

страница 51

страница 53

страница 67

Часть №29



страница 38

страница  
53

страница 52

страница 54

страница 68

Часть №29

страница 39

страница  
54

страница 53

страница 55

страница 69

Часть №29

страница 40

страница  
55

страница 54

страница 56

страница 70

Часть №29

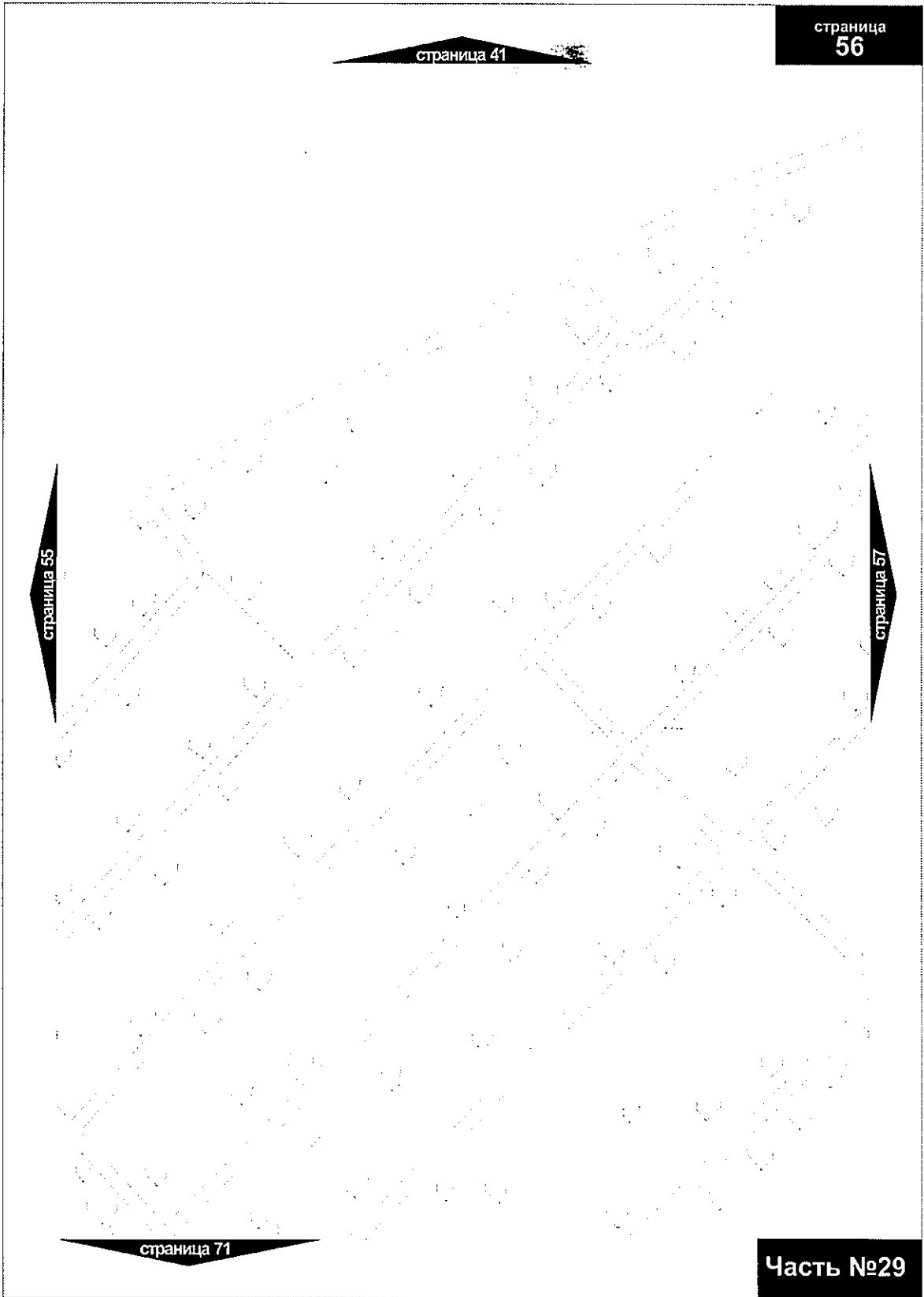

страница 41

страница  
56

страница 55

страница 57

страница 71

Часть №29

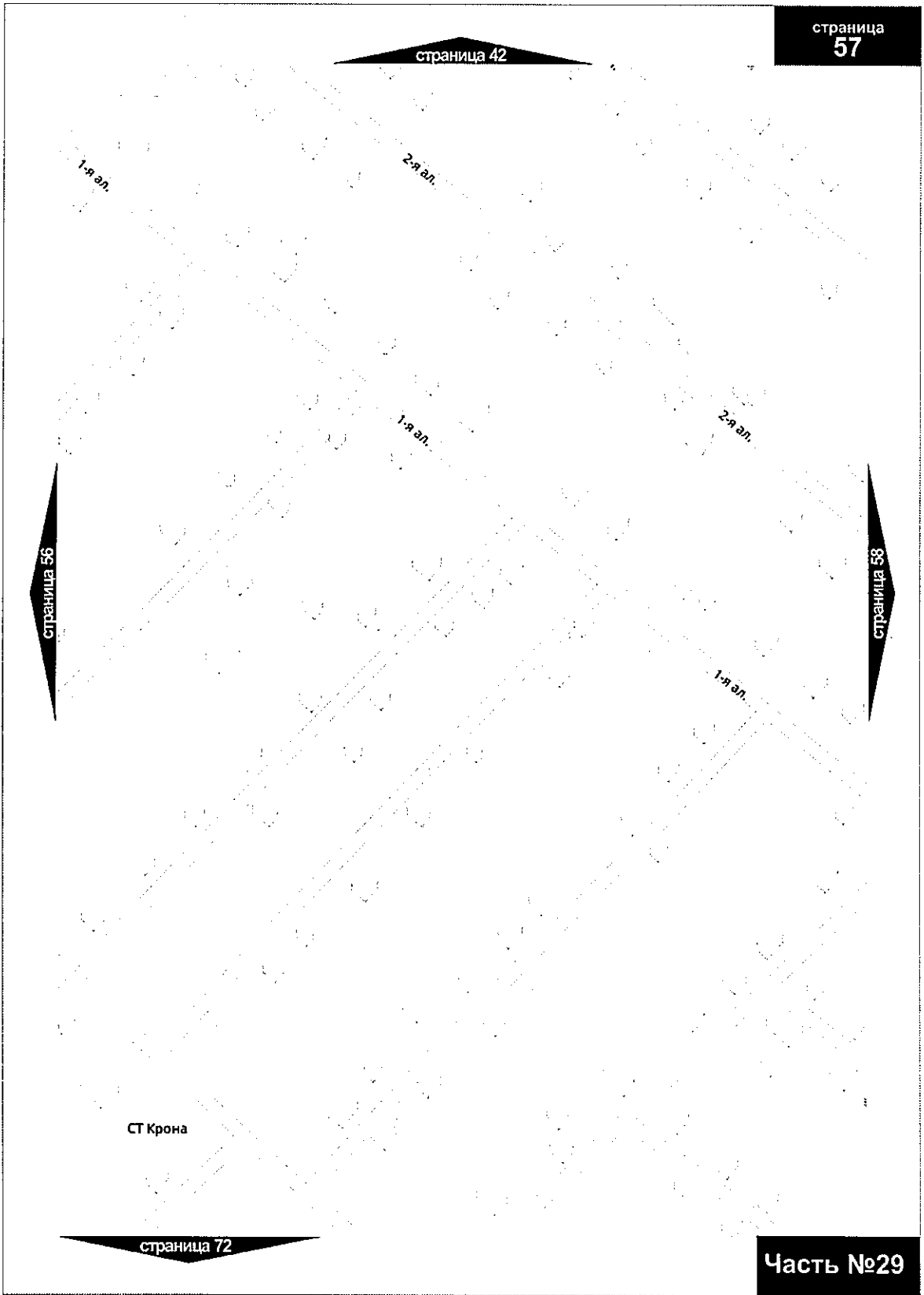

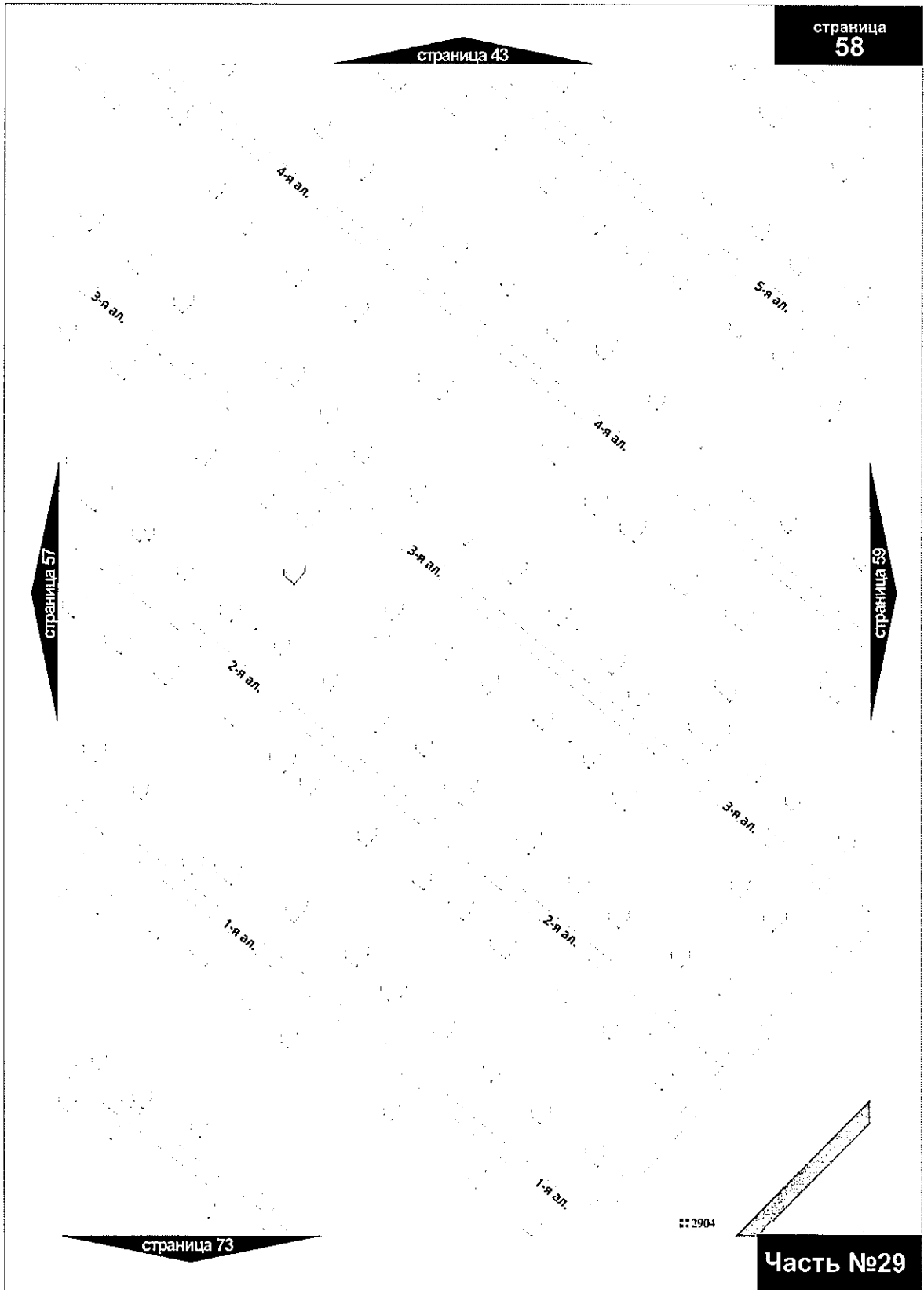

Часть №29



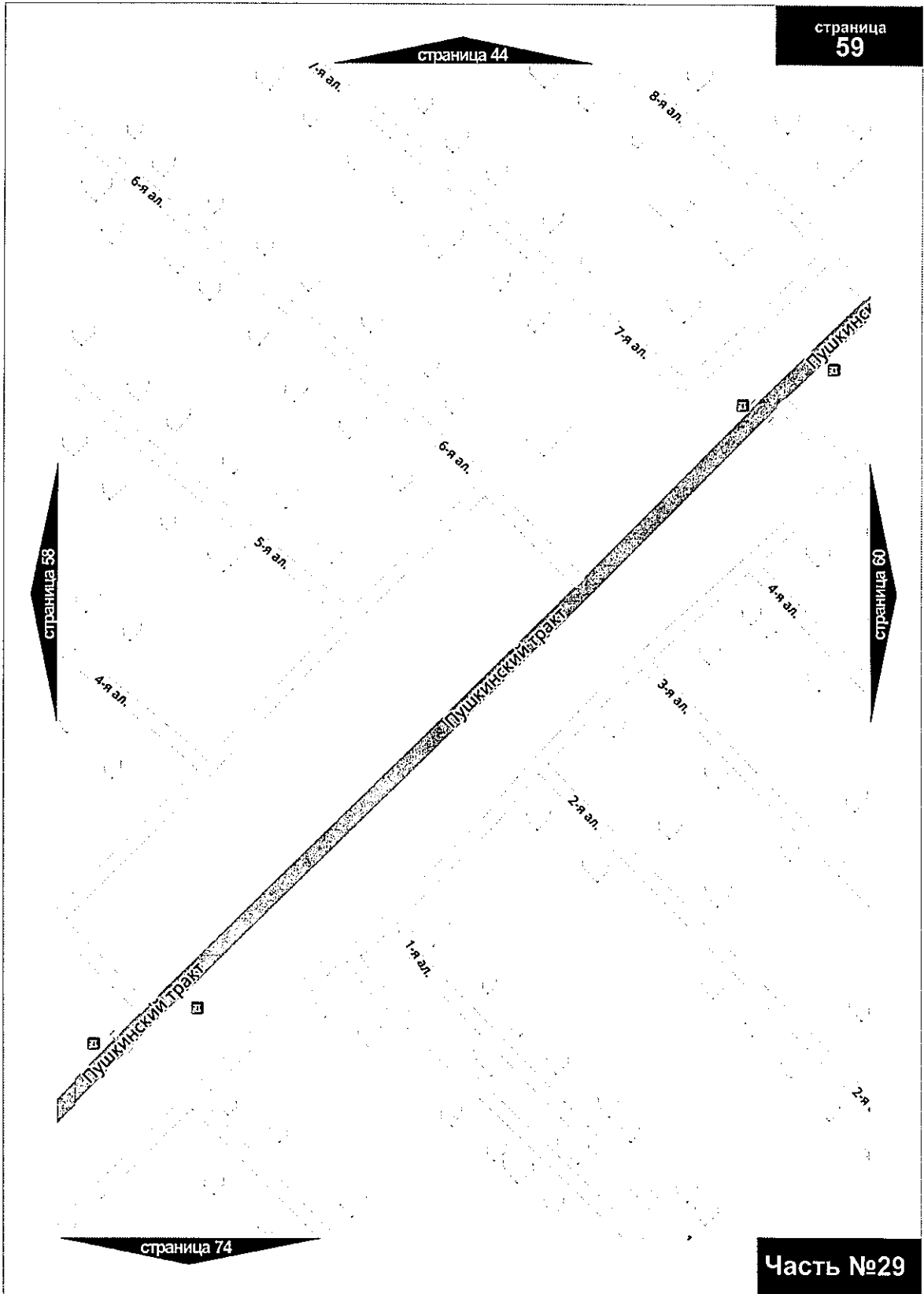

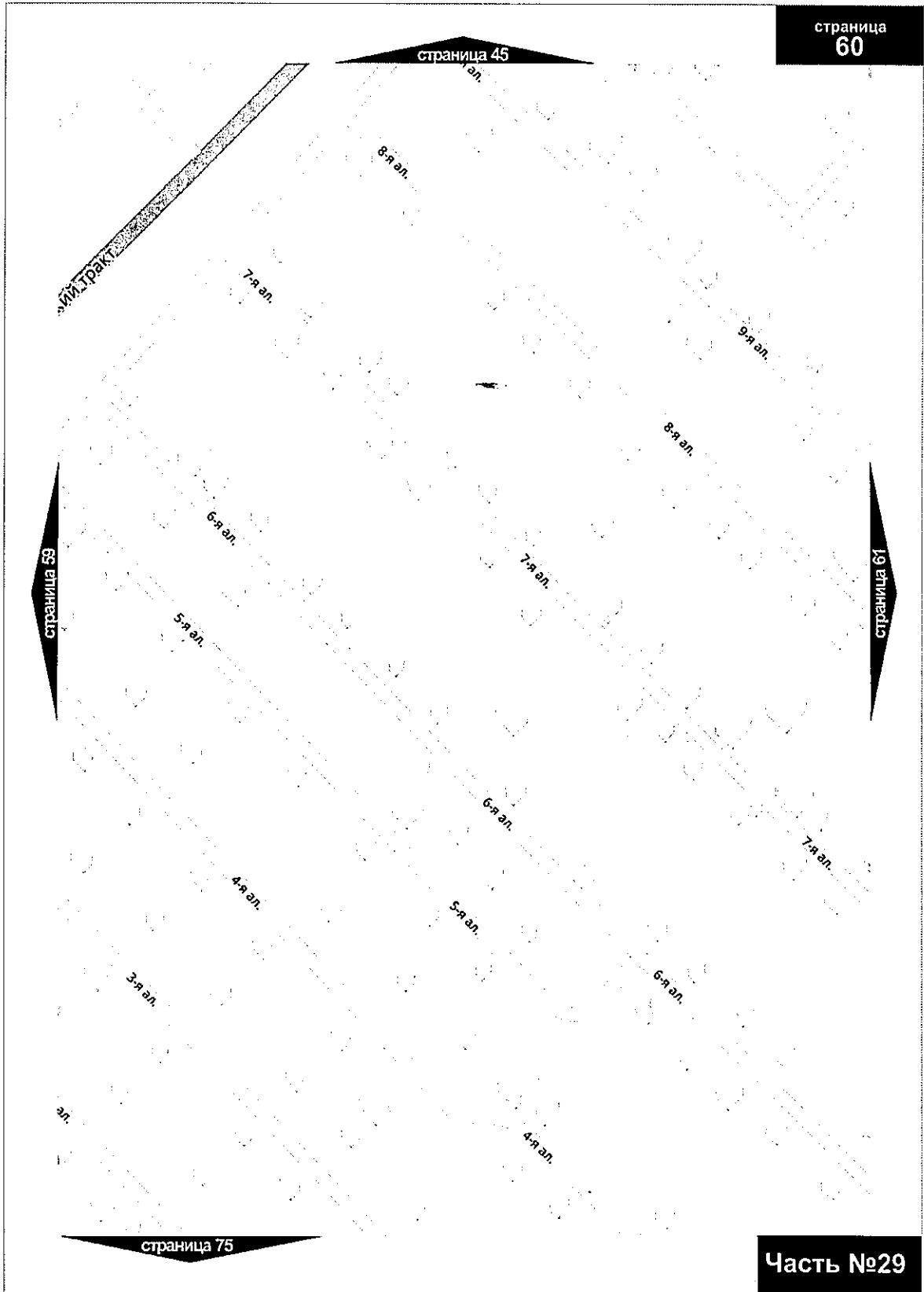

страница  
**60**

страница 45

страница 59

страница 61

страница 75

**Часть №29**

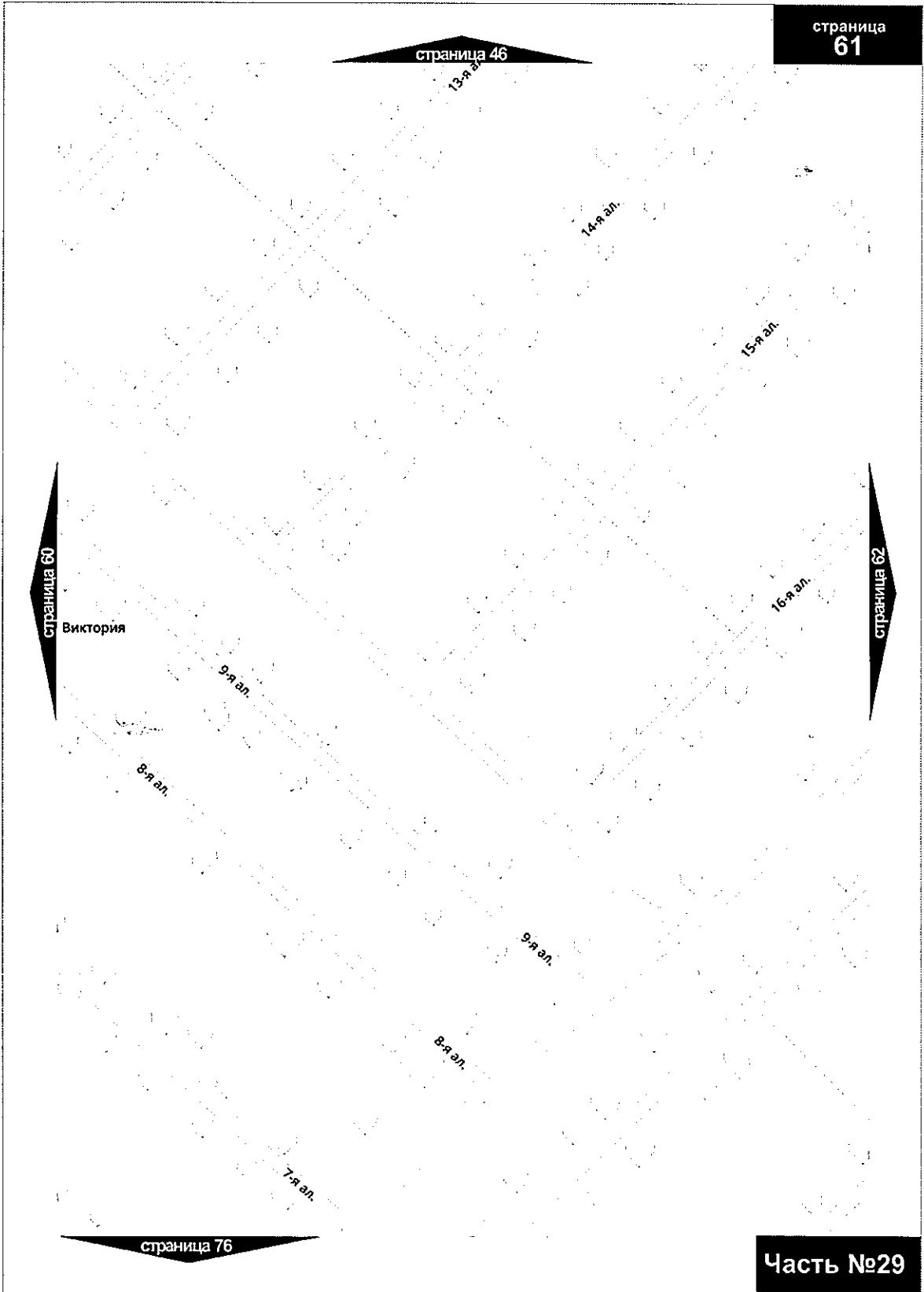

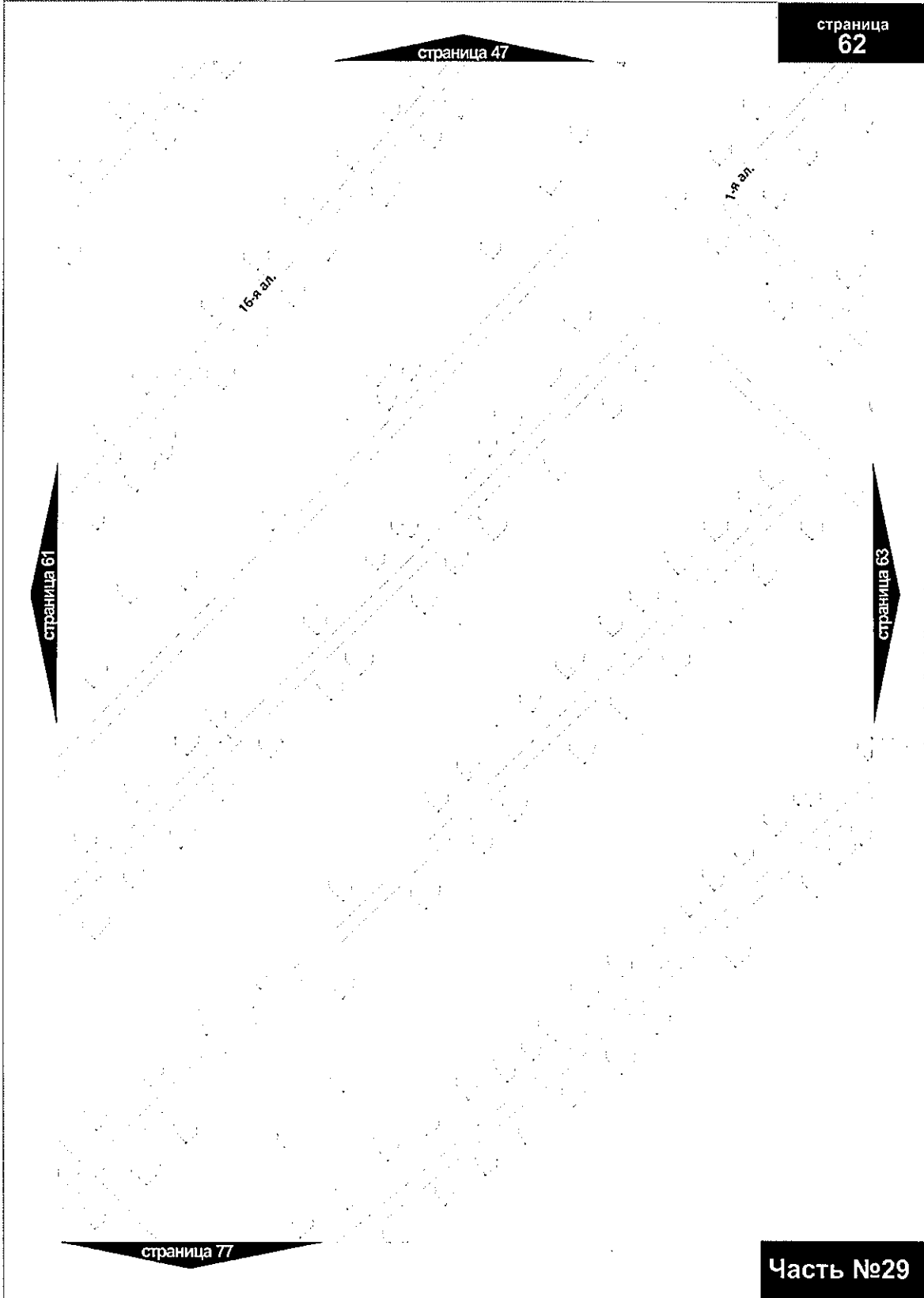

страница 47

страница  
62

страница 61

страница 63

страница 77

Часть №29

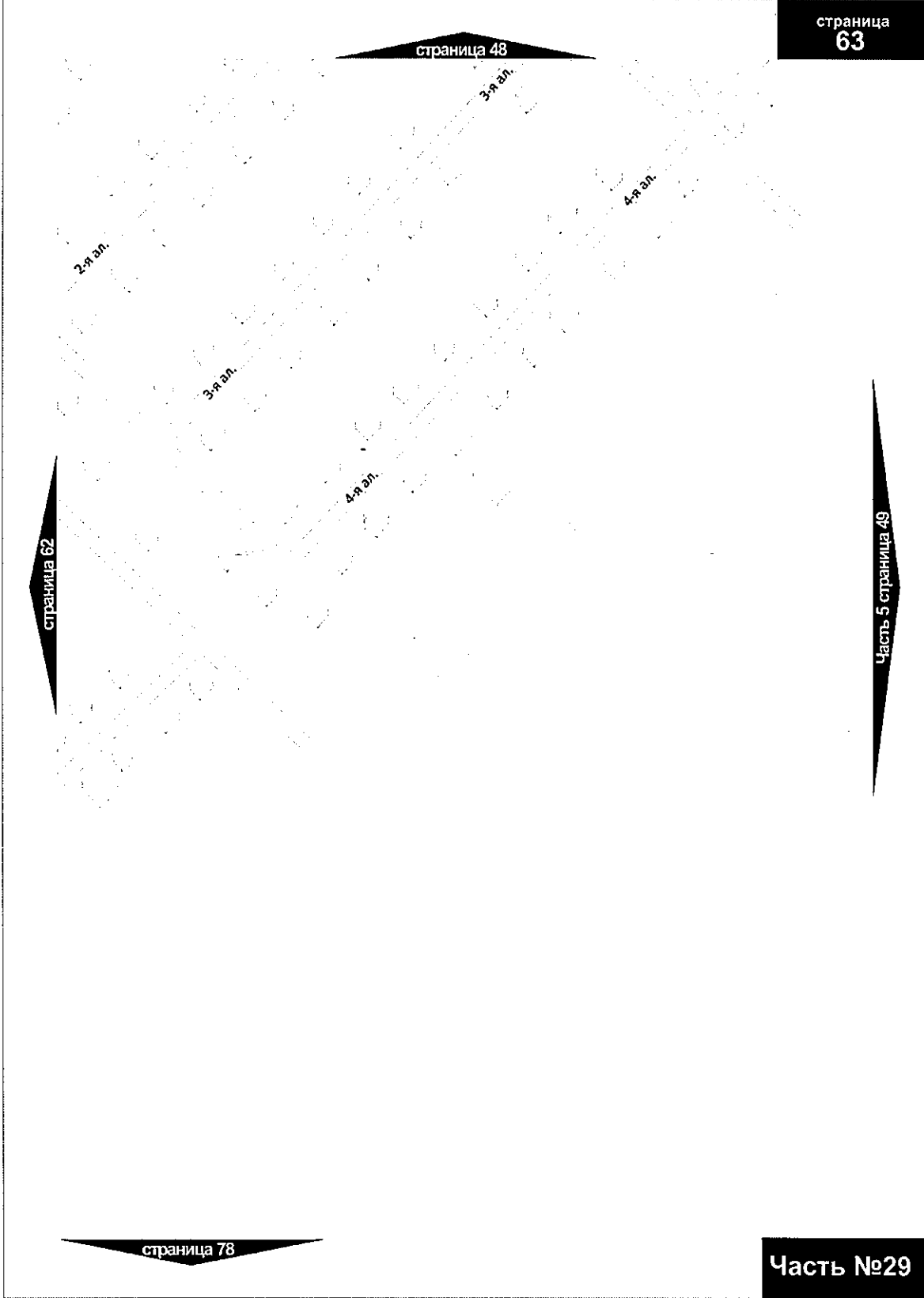

страница  
**63**

страница 62

страница 48

страница 78

Часть 5 страница 49

**Часть №29**

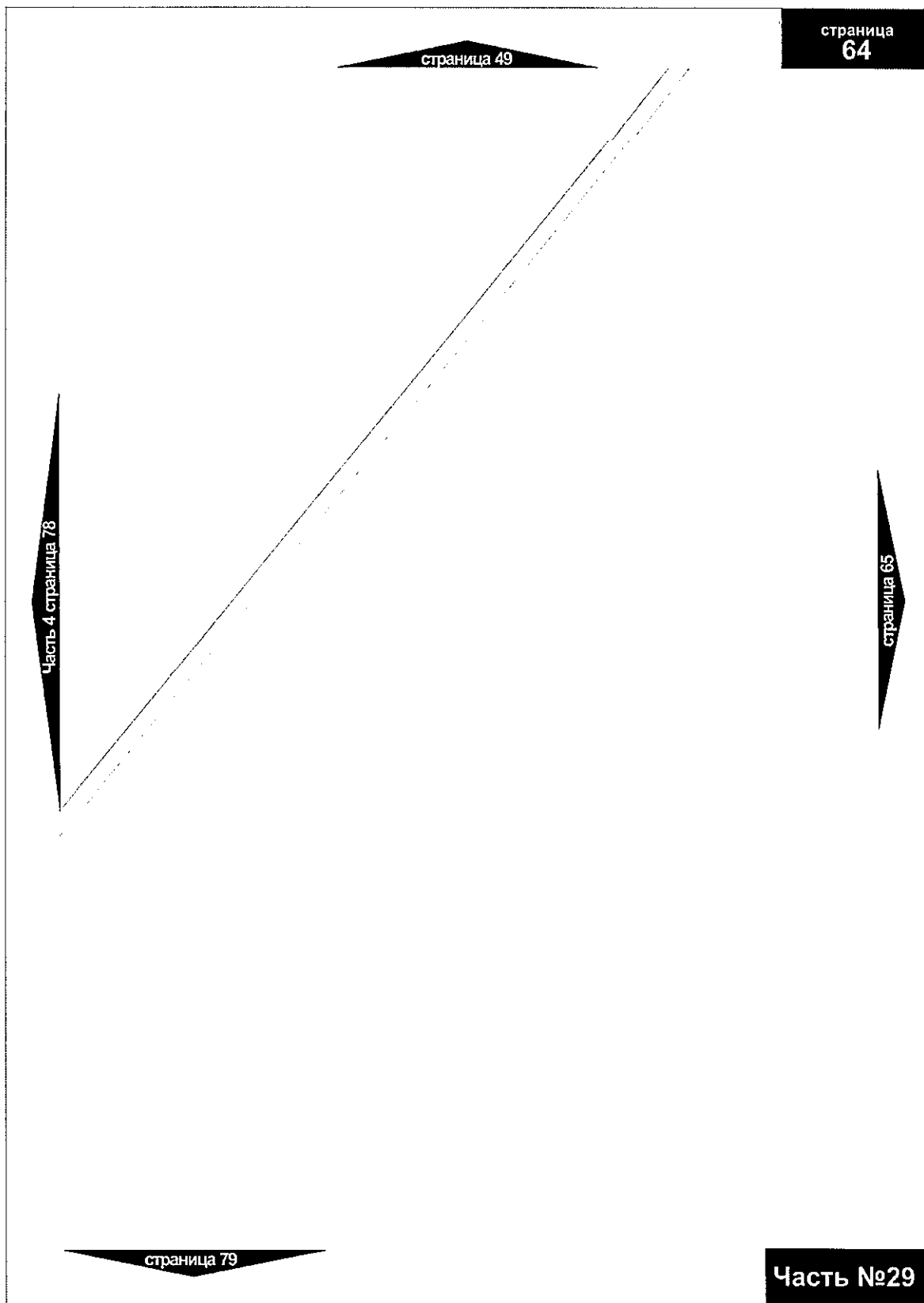

страница 50

страница  
65

страница 64

страница 66

страница 80

Часть №29



страница 51

страница  
66

страница 65

страница 67

страница 81

Часть №29





страница 52

страница  
67

страница 66

страница 68

страница 82

Часть №29

страница 53

страница  
**68**

страница 67

страница 69

страница 83

**Часть №29**

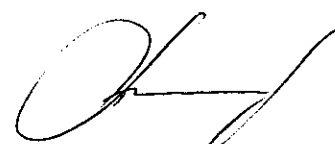

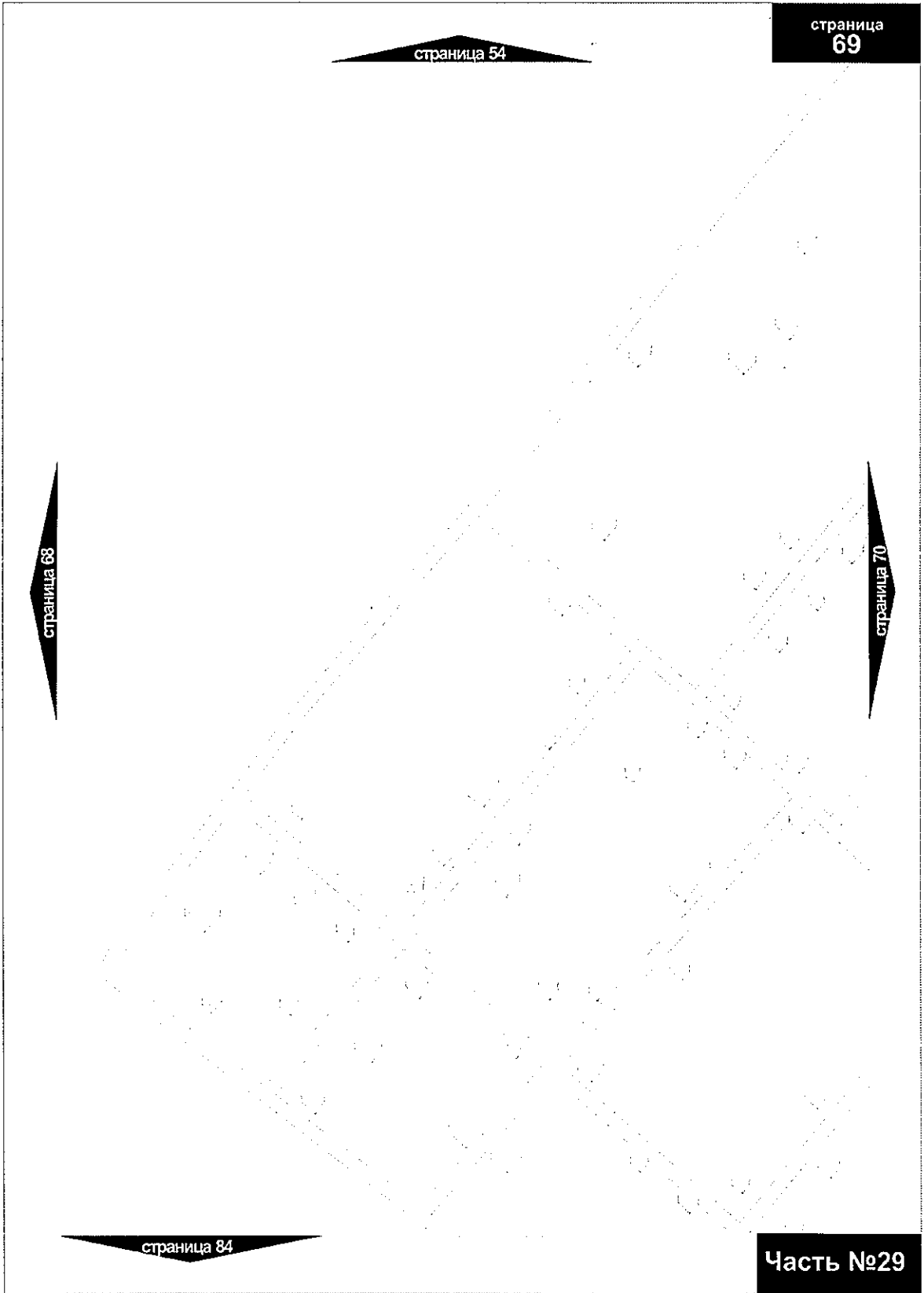

страница 54

страница 69

страница 68

страница 70

страница 84

Часть №29

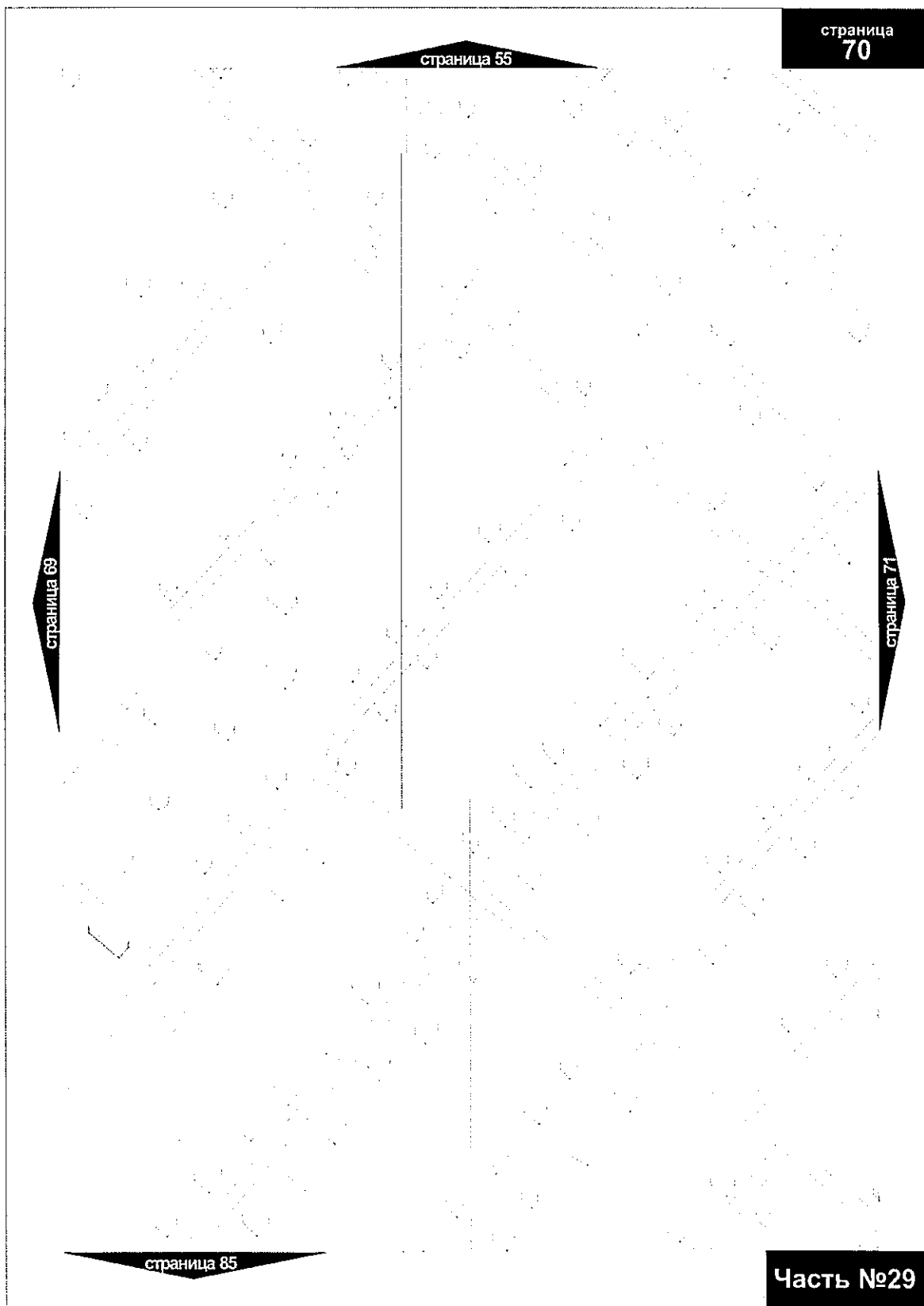

A handwritten signature in black ink, consisting of a large, stylized initial 'О' followed by a series of loops and a final stroke.

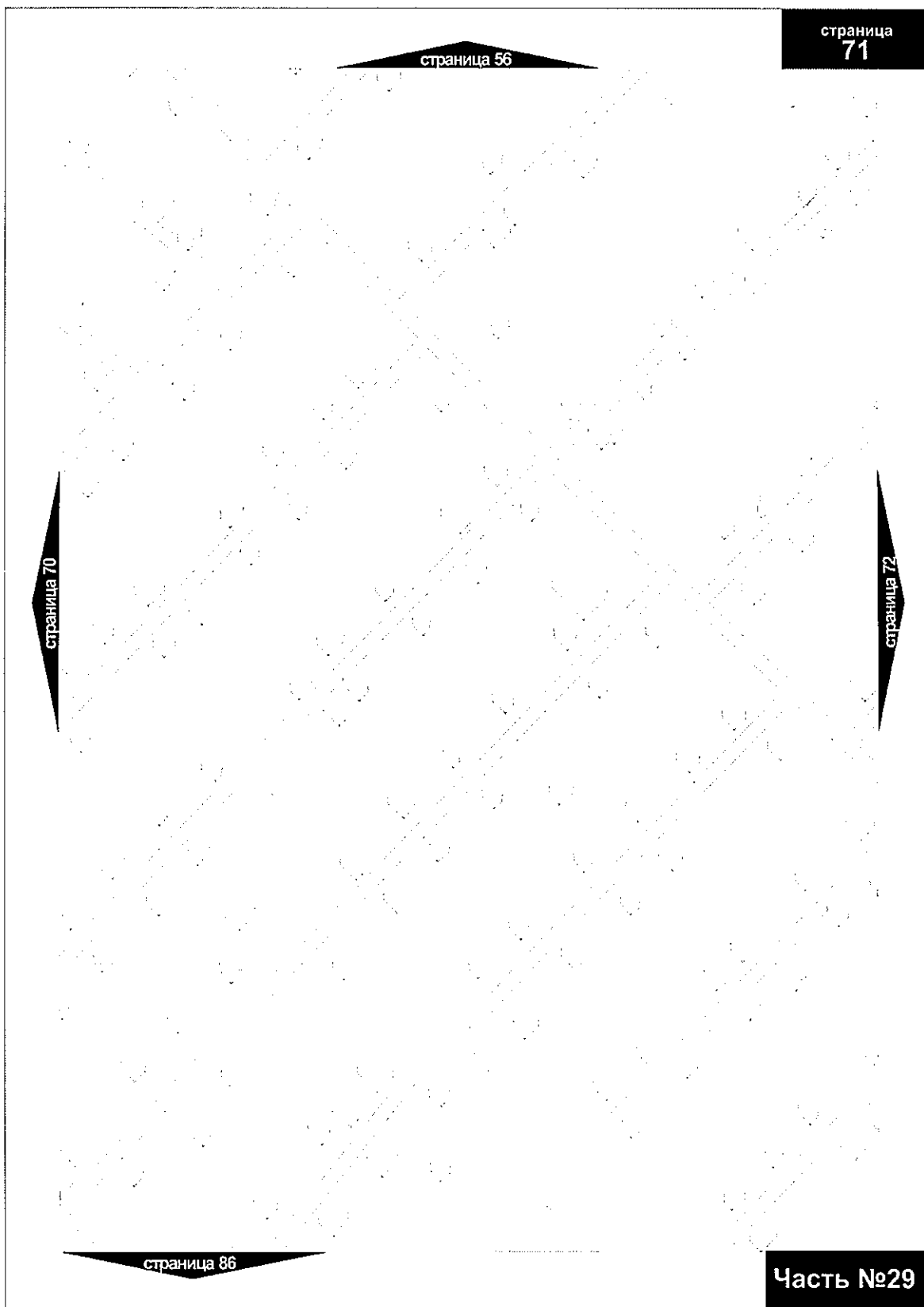

A handwritten signature or mark, possibly a stylized letter 'H' or a similar symbol, located in the bottom right corner of the page.

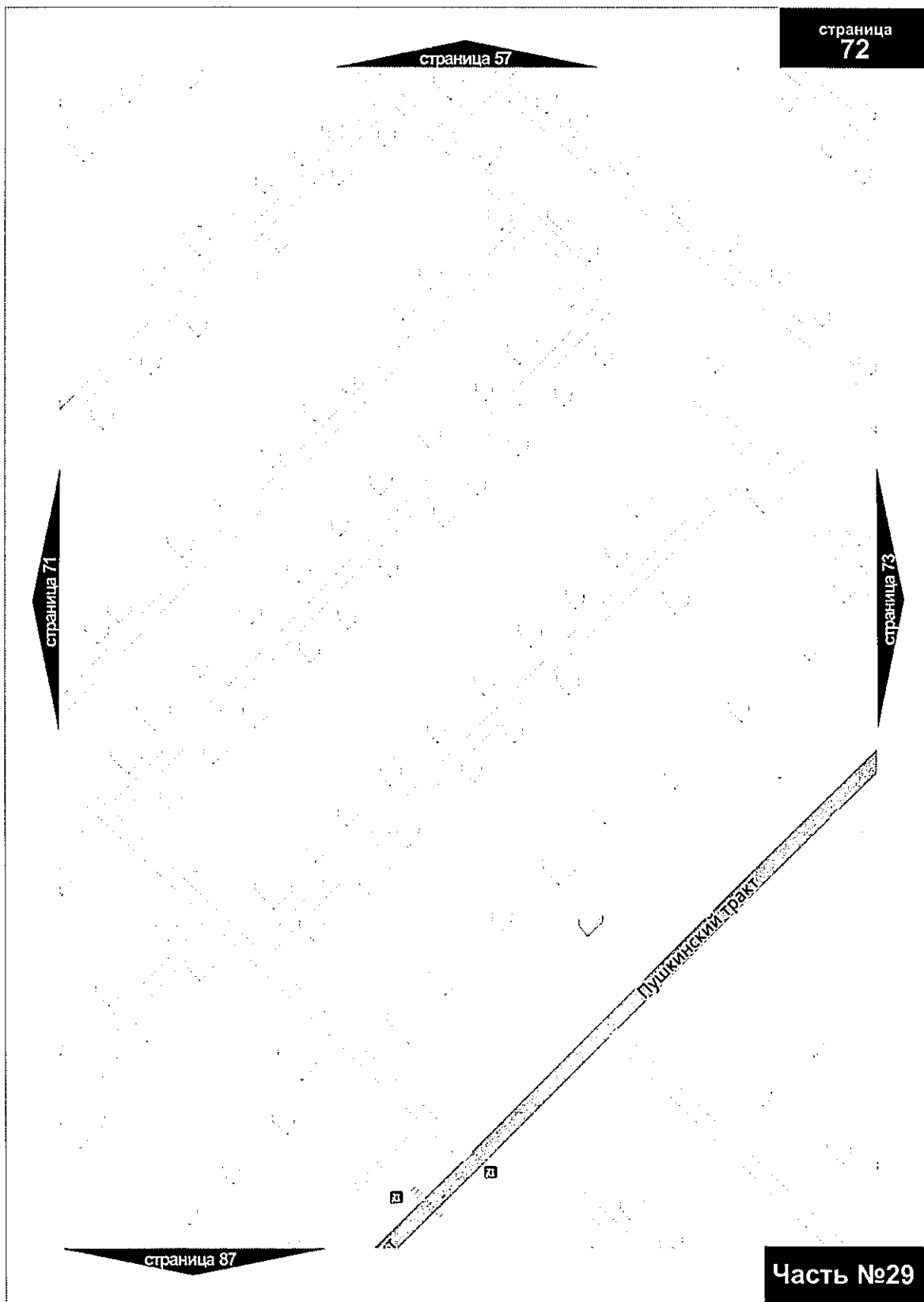

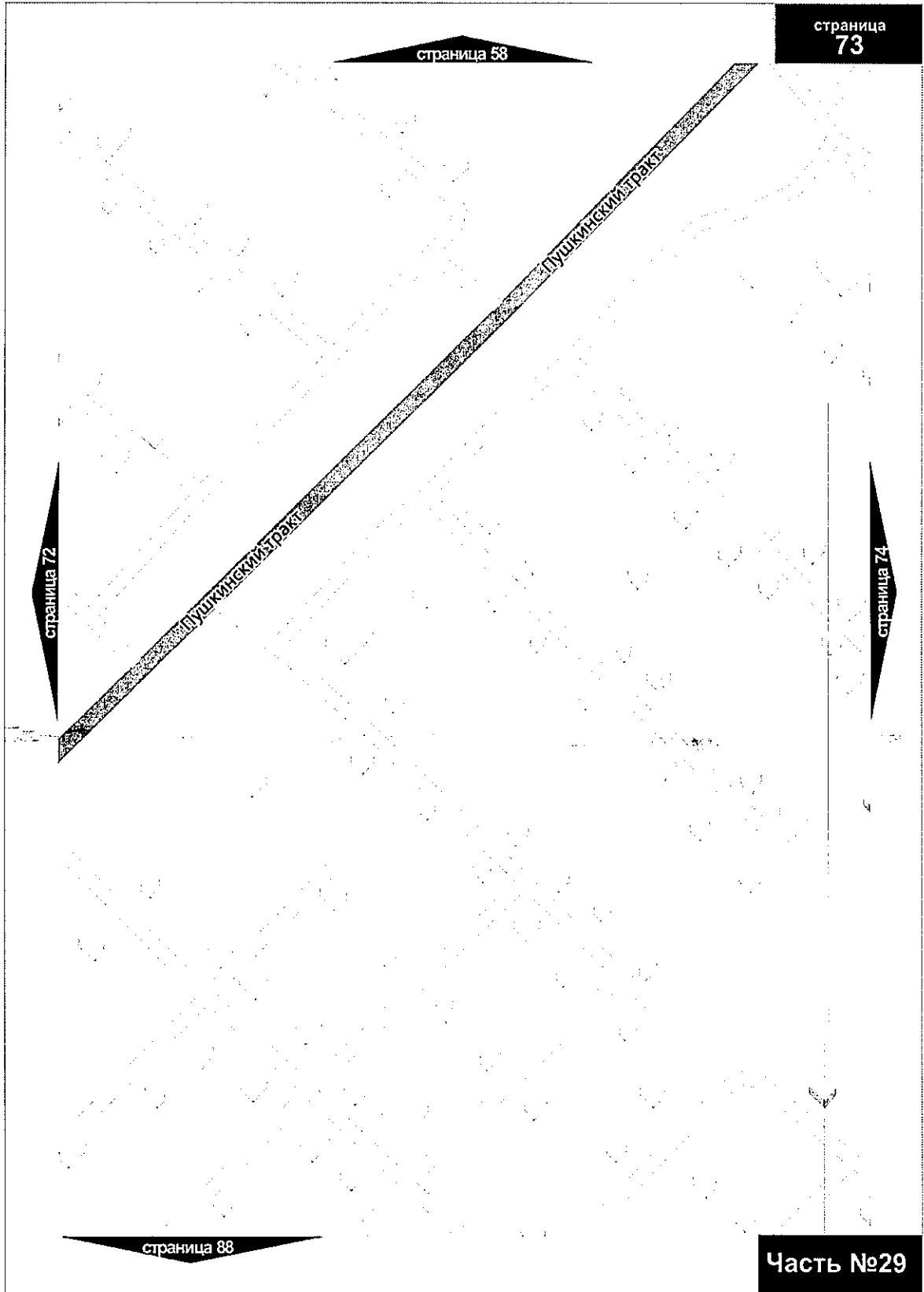

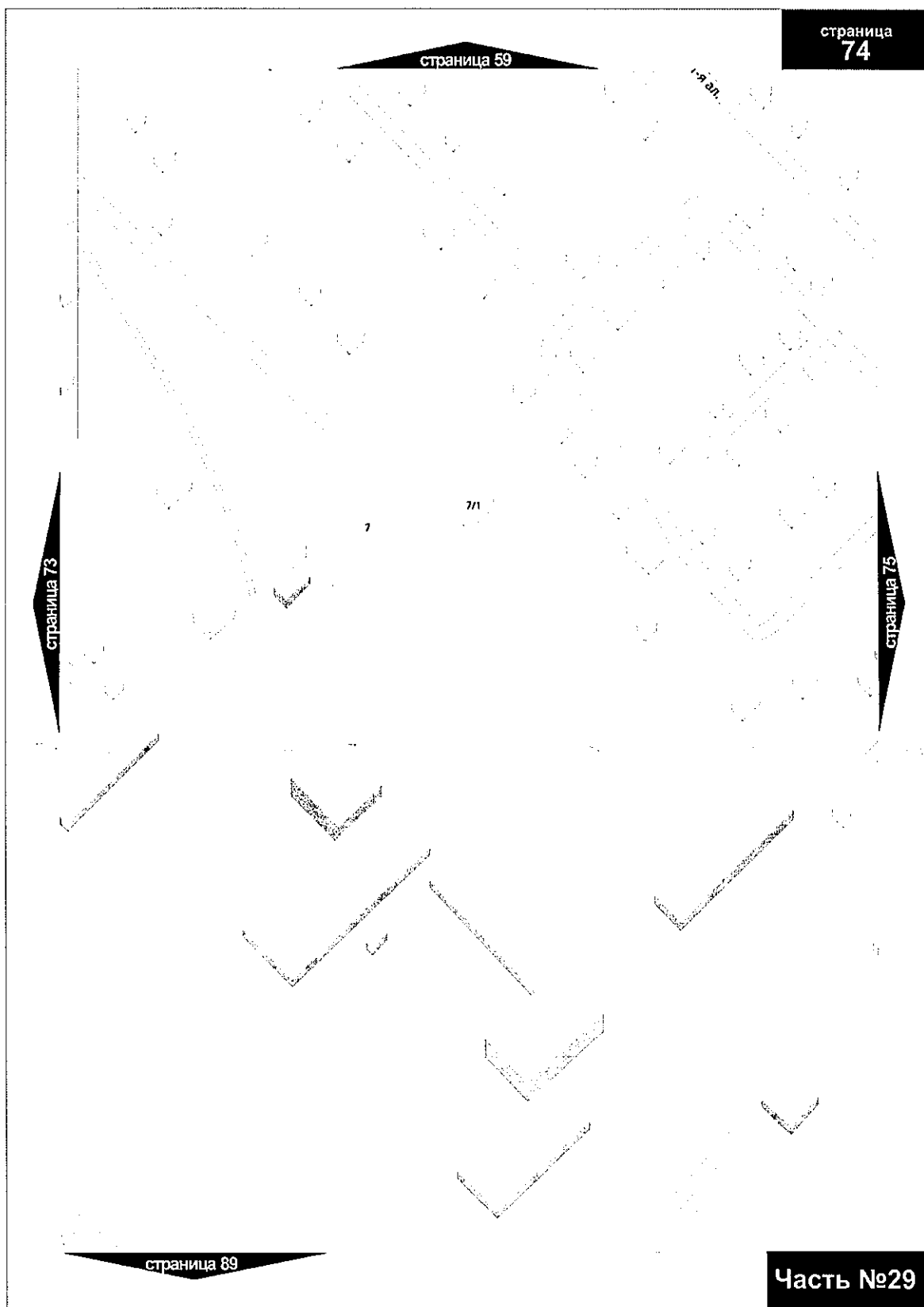



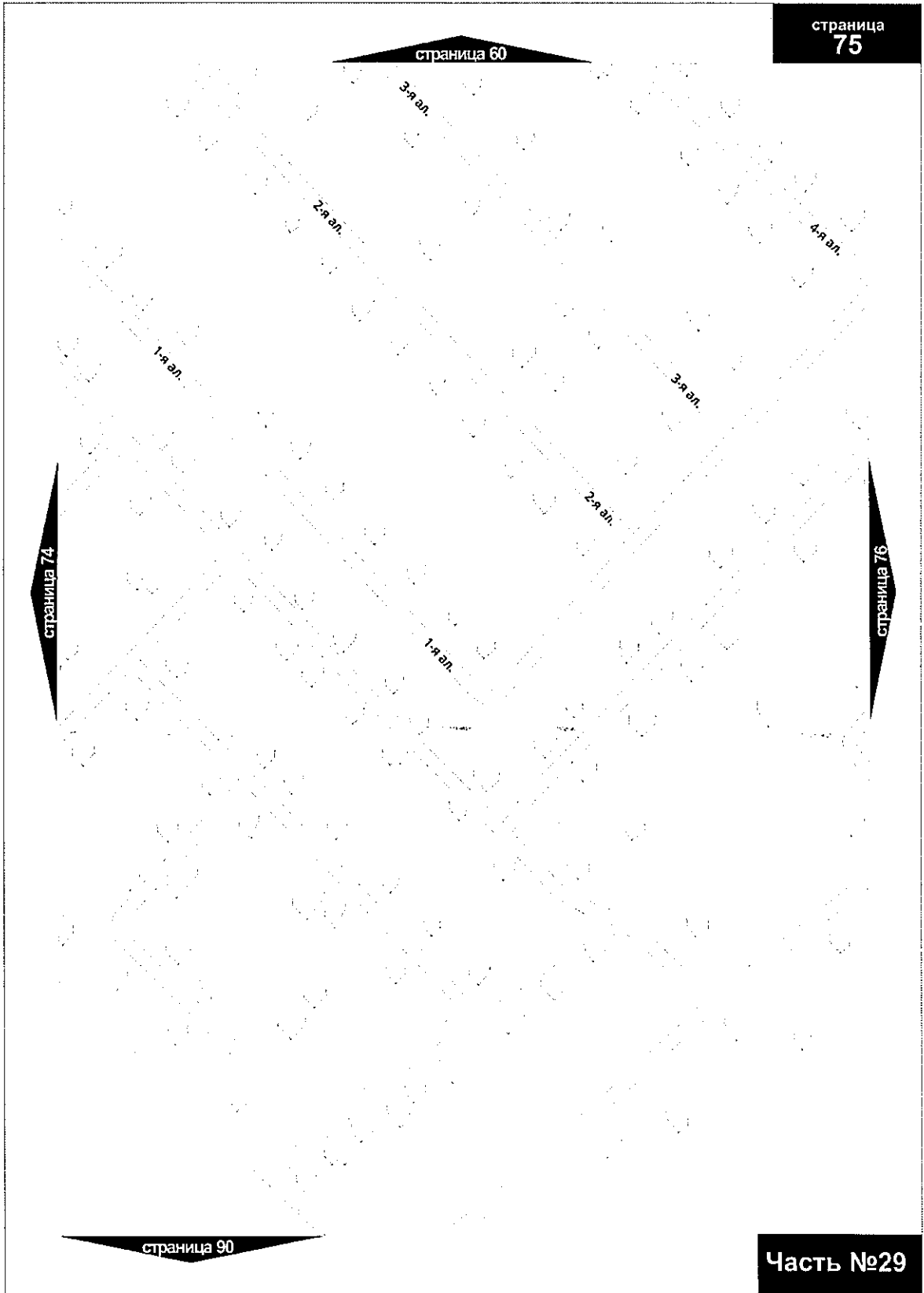

страница  
**75**

**Часть №29**

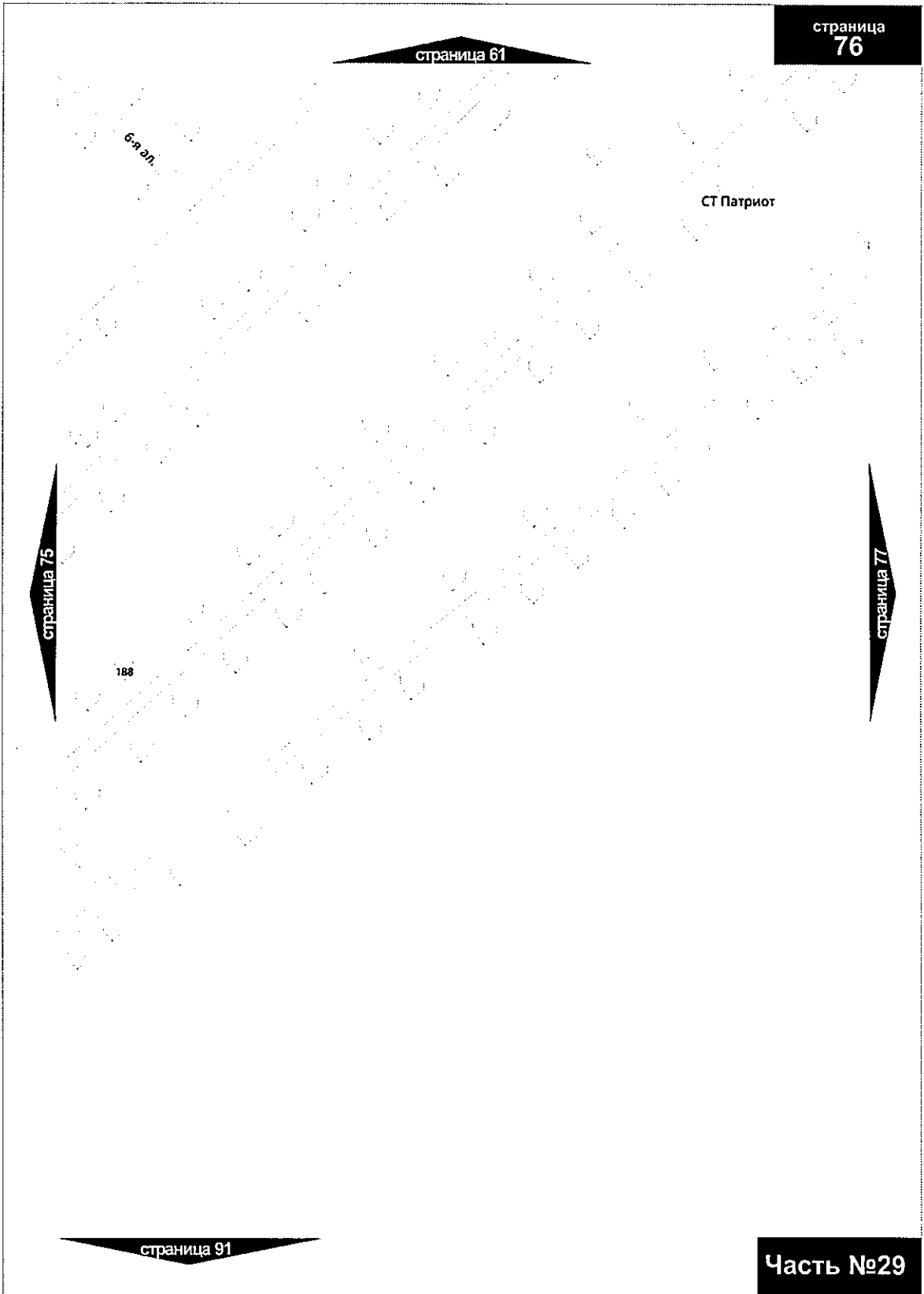

A handwritten signature or mark, possibly a stylized letter 'H' or a similar symbol, located in the bottom right corner of the page.

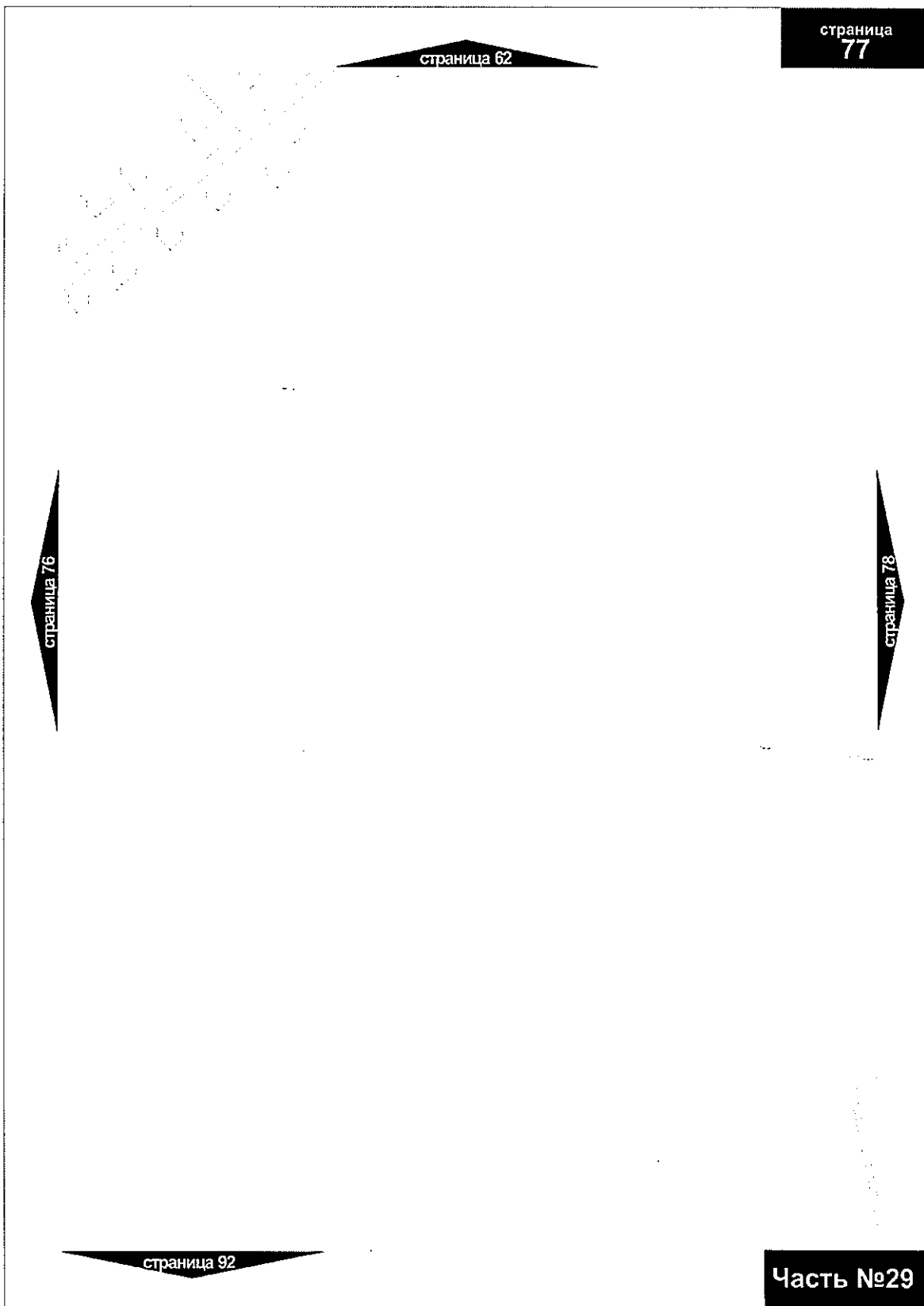

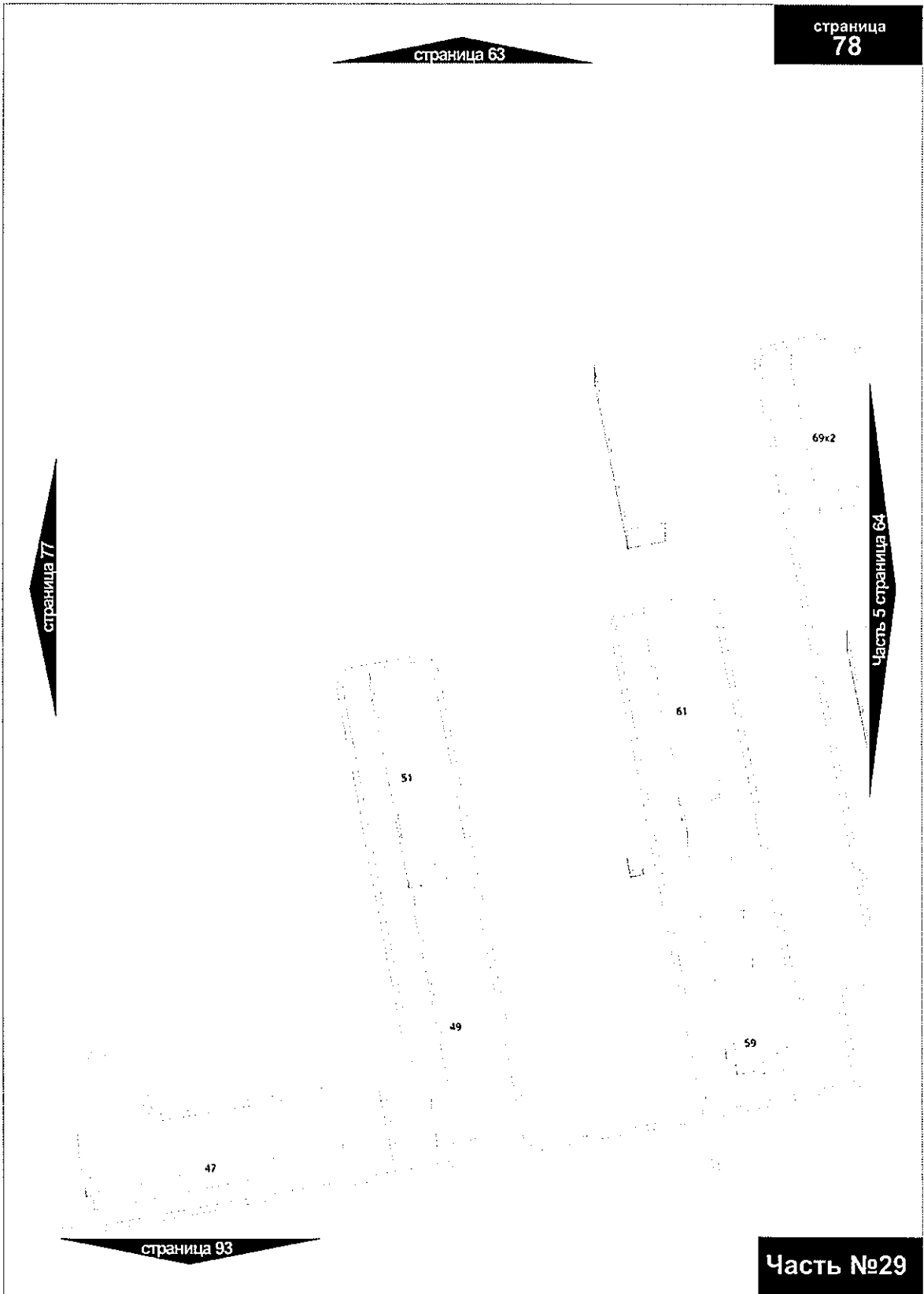

A handwritten signature or mark, possibly initials, located at the bottom right of the page.

страница 64

страница  
79

Часть 4 страница 93

страница 80

страница 94

Часть №29





страница 66

страница  
**81**

страница 80

страница 82

страница 96

**Часть №29**



страница 67

страница  
82

страница 81

страница 83

страница 97

Часть №29





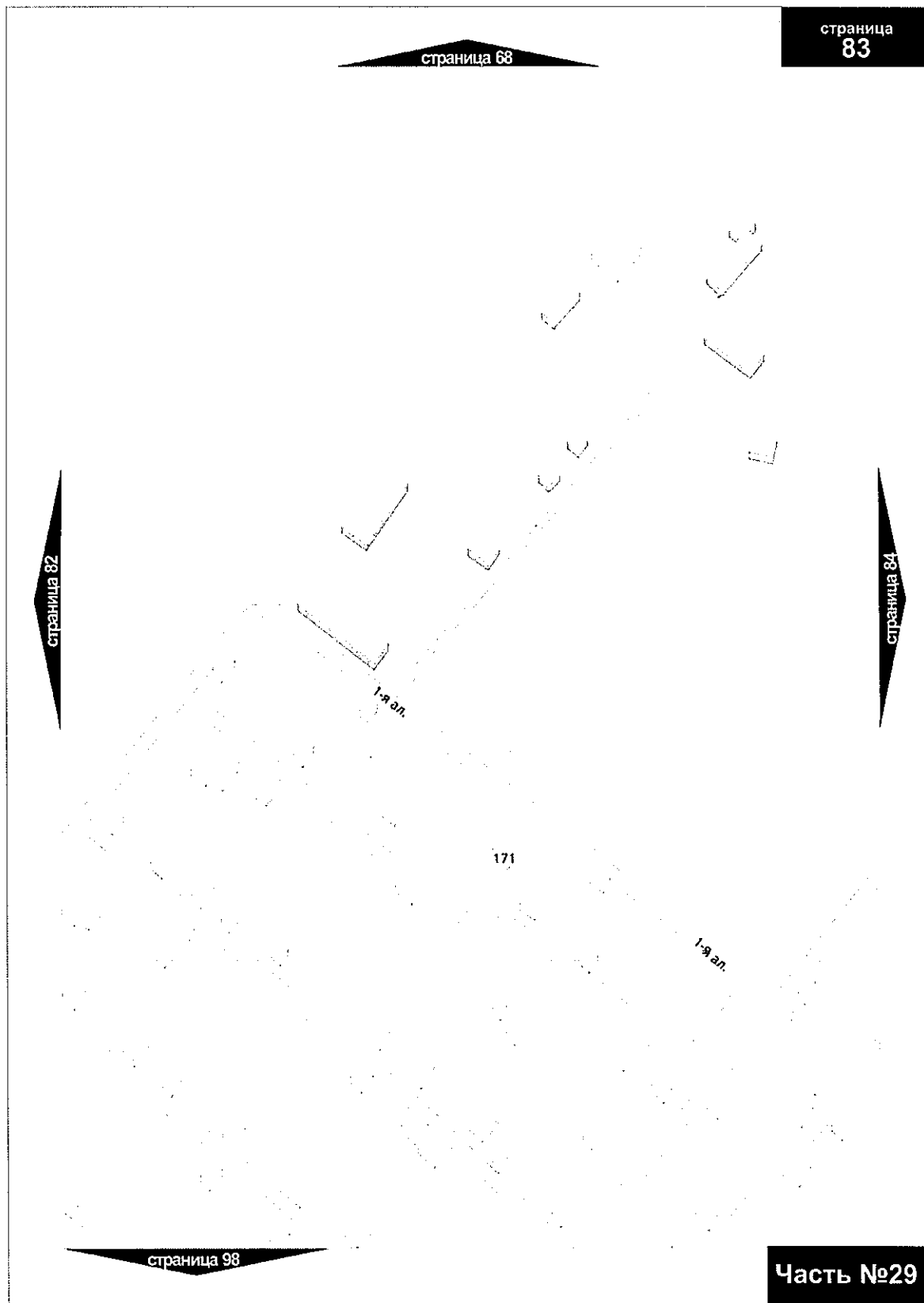

Часть №29

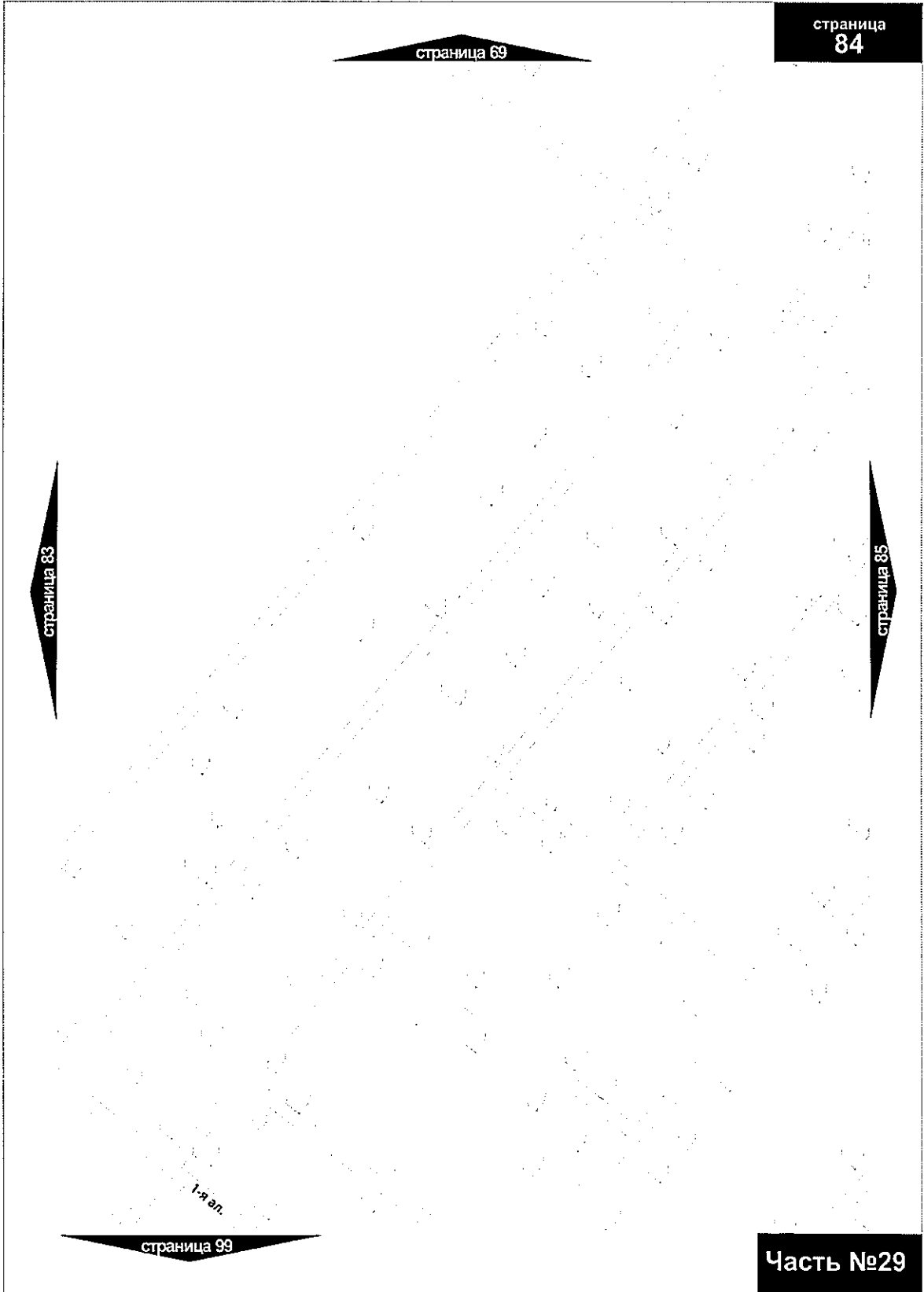

страница  
**84**

страница 69

страница 83

страница 85

страница 99

**Часть №29**

A handwritten signature in black ink, consisting of a large, stylized initial 'О' followed by a horizontal line and a vertical stroke.

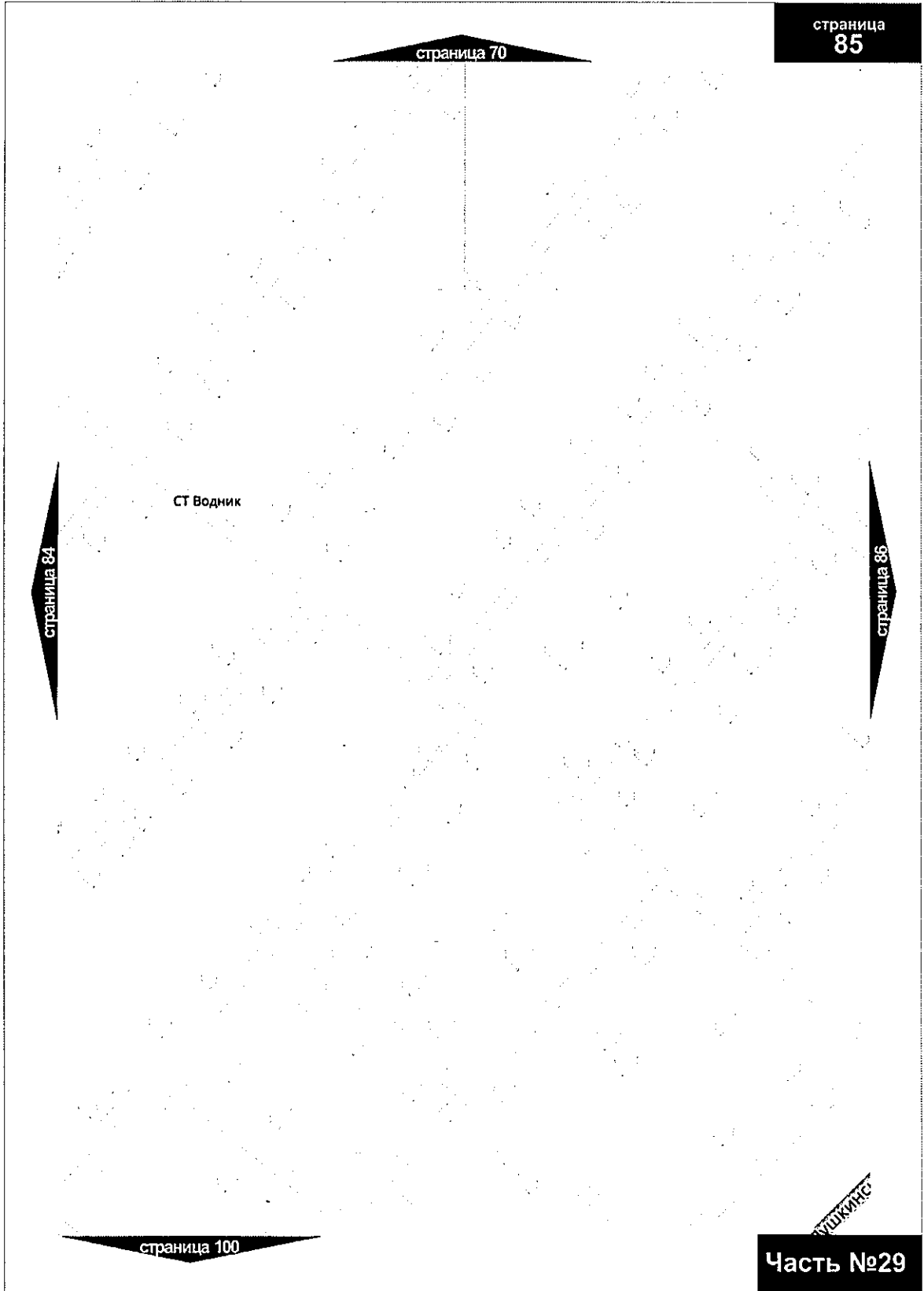

страница  
85

страница 70

СТ Водник

страница 84

страница 86

страница 100

Часть №29

ИШКИНС

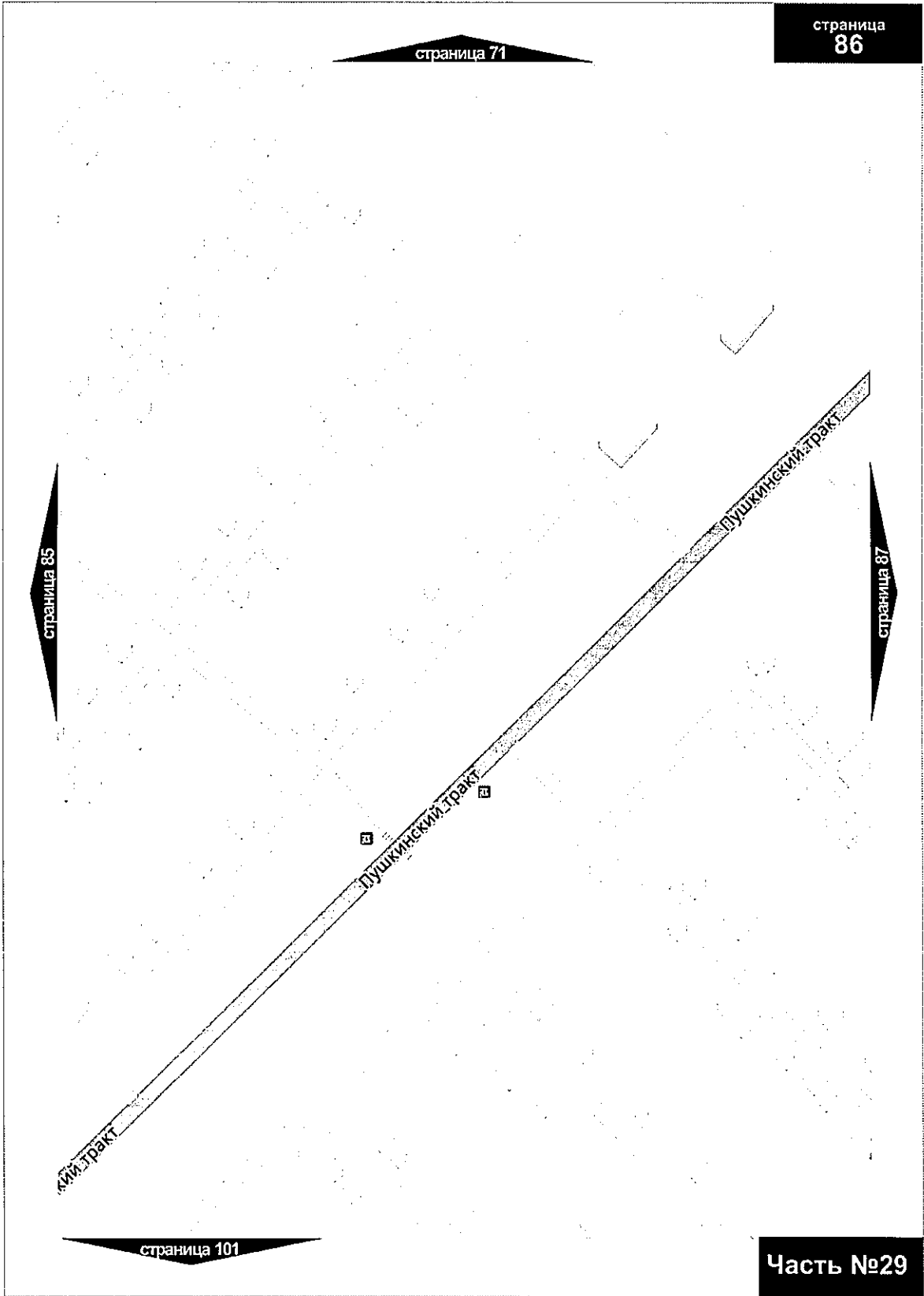

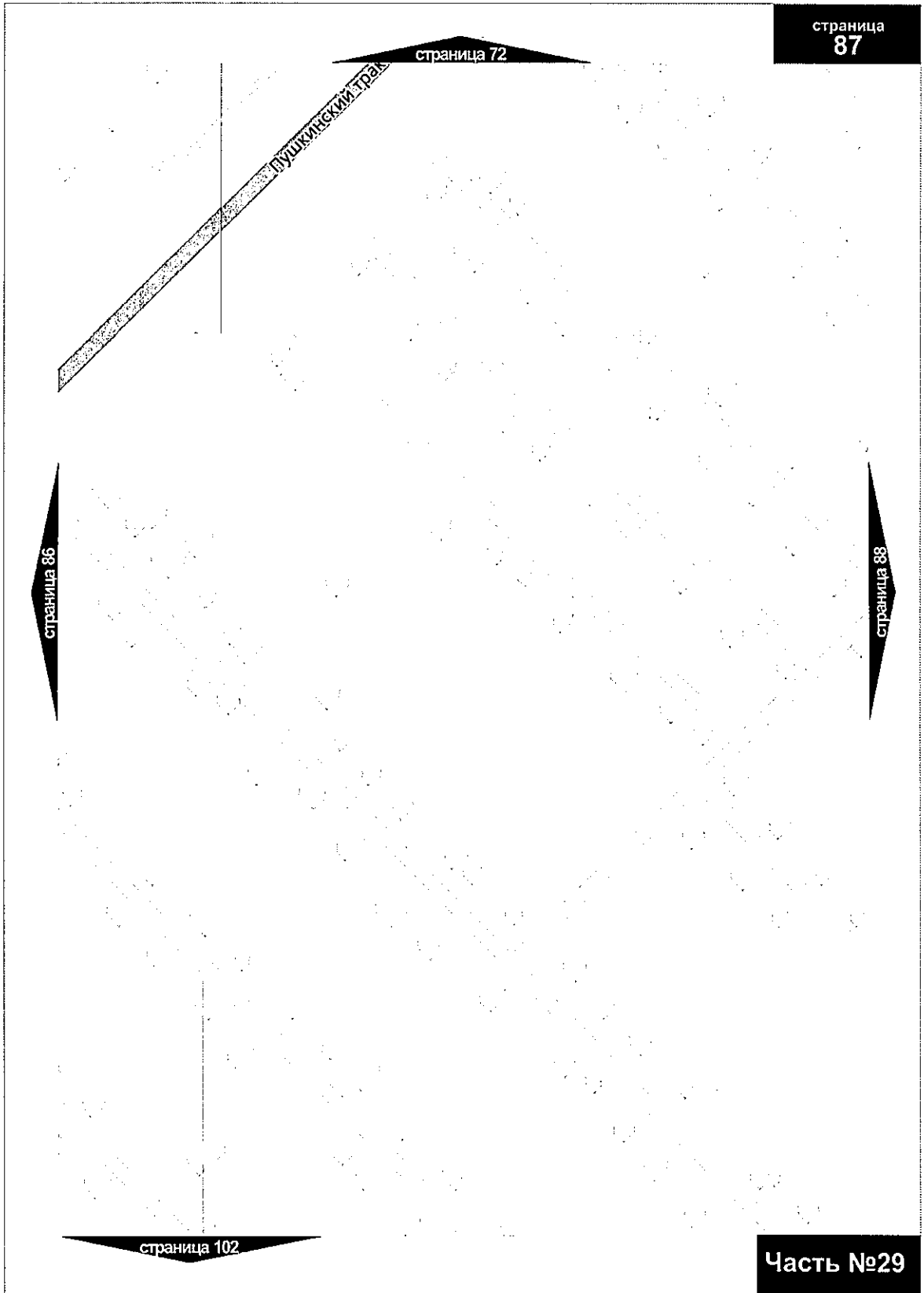

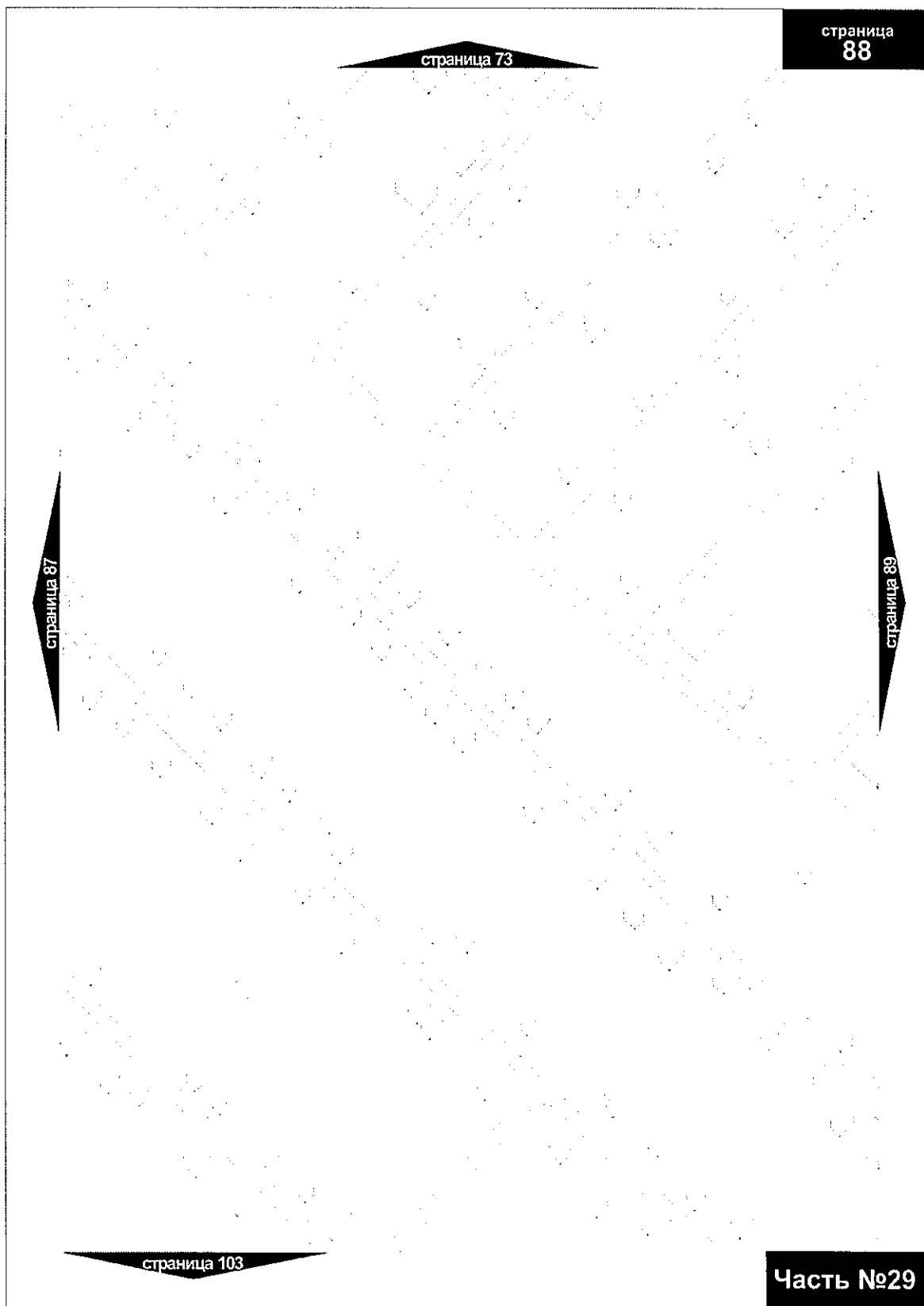

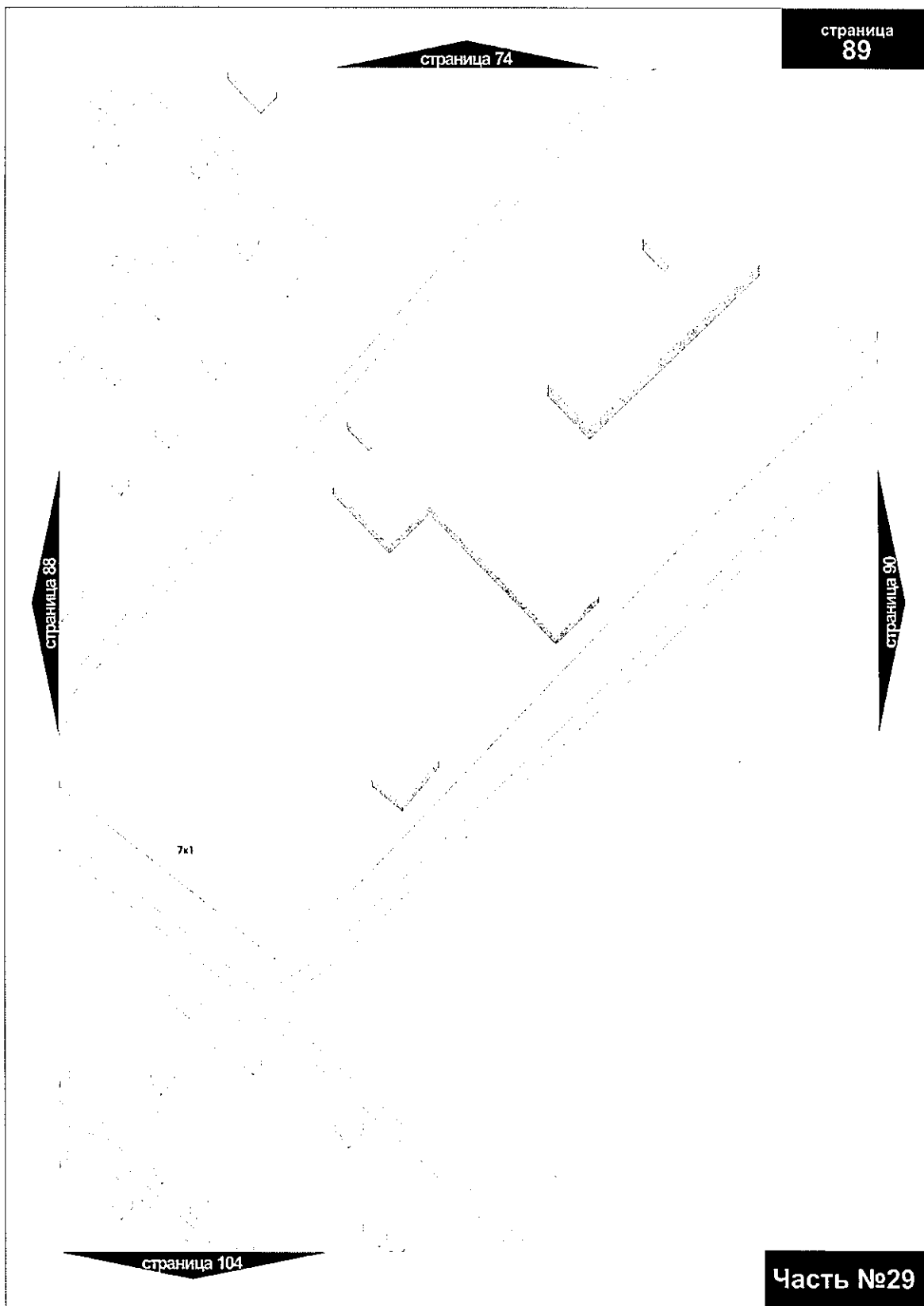

A handwritten signature in black ink, consisting of stylized, cursive letters, located in the bottom right corner of the page.

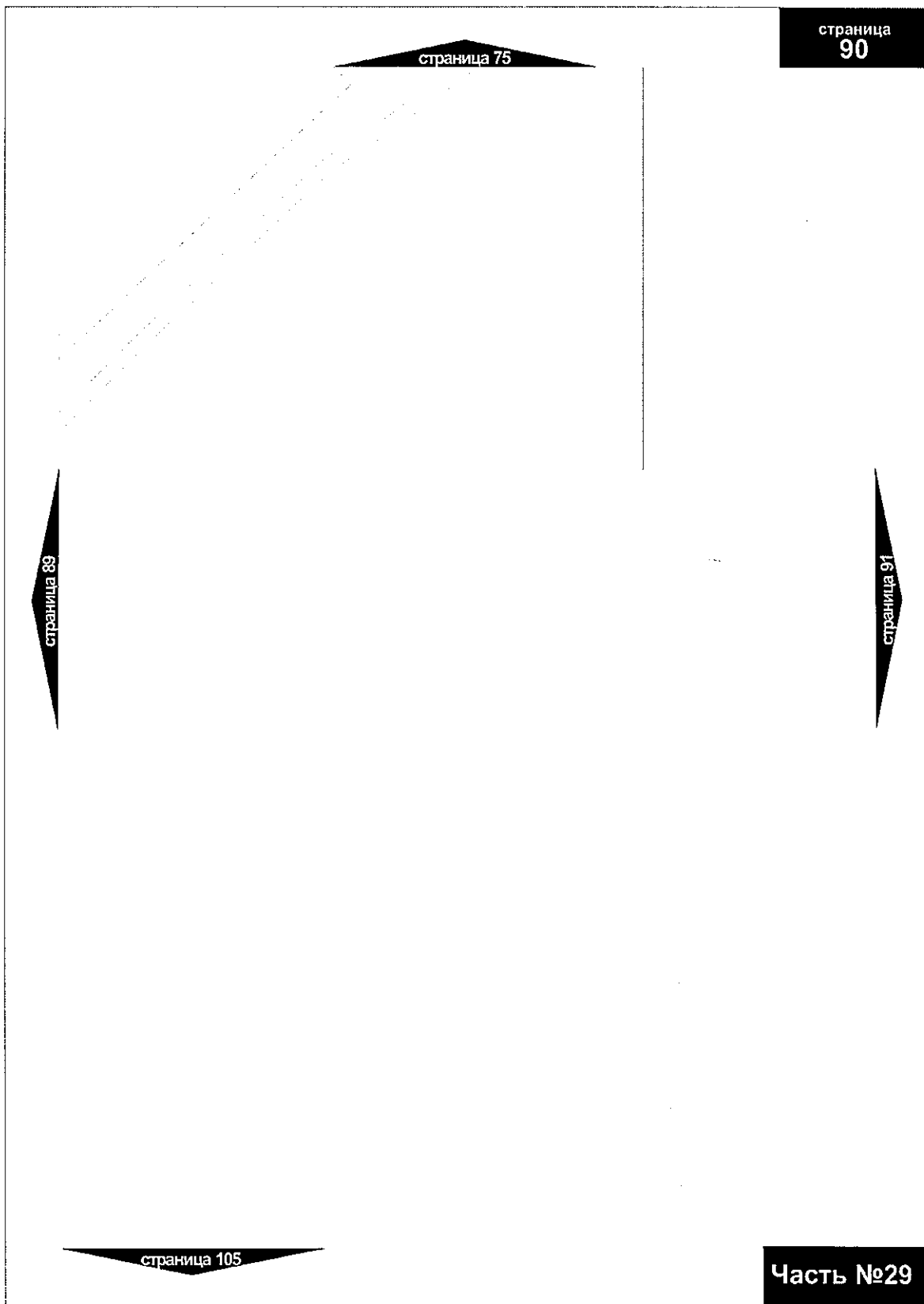



страница 76

страница  
91

страница 90

страница 92

страница 106

Часть №29

страница 77

страница  
92

страница 91

страница 93

страница 107

Часть №29

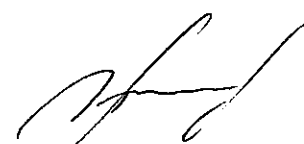

страница 78

страница  
93

43/2

страница 92

Часть 5 страница 79

страница 108

Часть №29

страница 79

страница  
**94**

Часть 4 страница 108

страница 95

страница 109

**Часть №29**



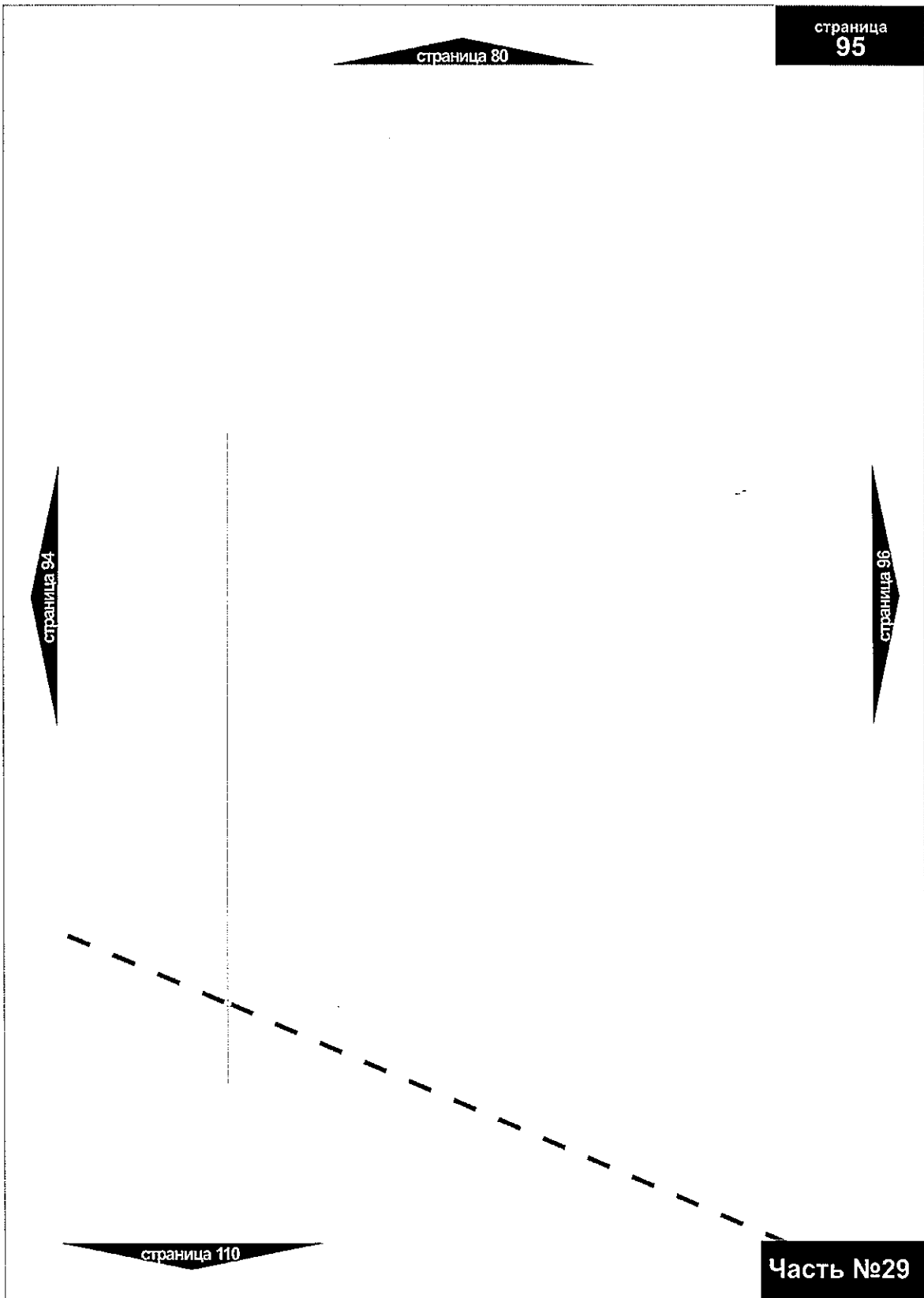

A handwritten signature in black ink, consisting of stylized, overlapping loops and lines, located in the bottom right corner of the page.

страница 81

страница  
96

страница 95

страница 97

страница 111

Часть №29



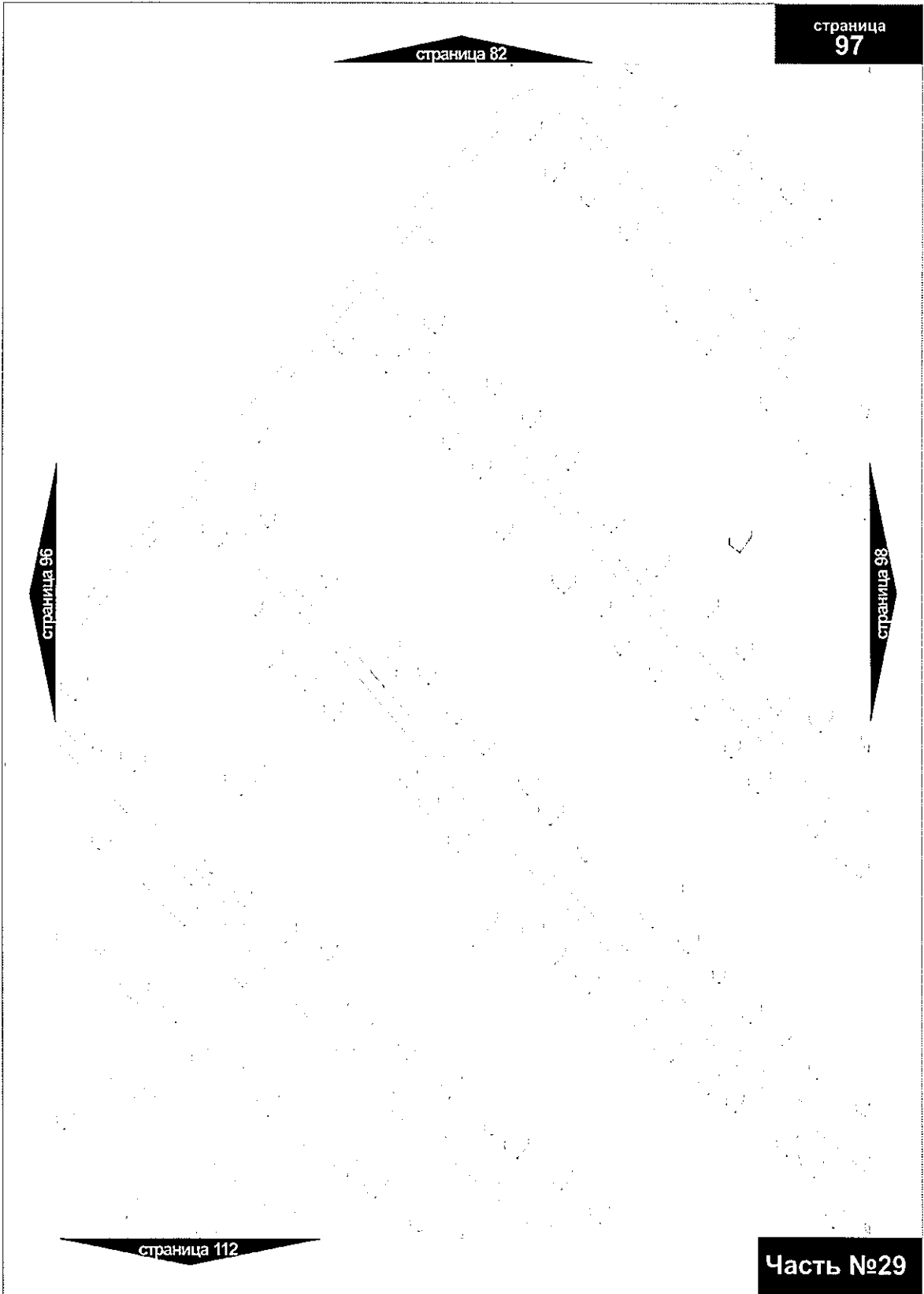

A handwritten signature or mark in the bottom right corner of the page, consisting of several fluid, overlapping strokes.

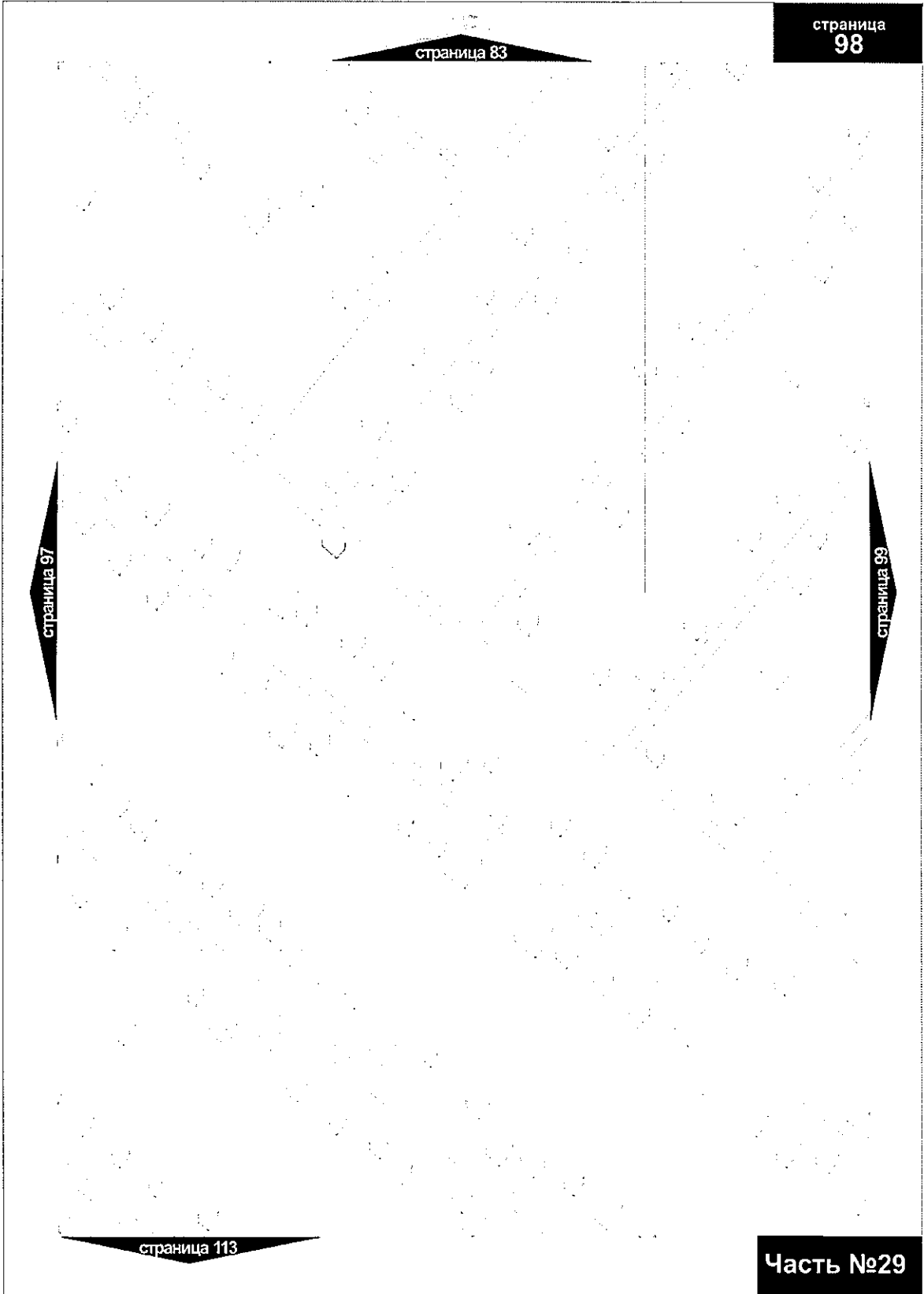

A handwritten signature in black ink, consisting of stylized, cursive letters.



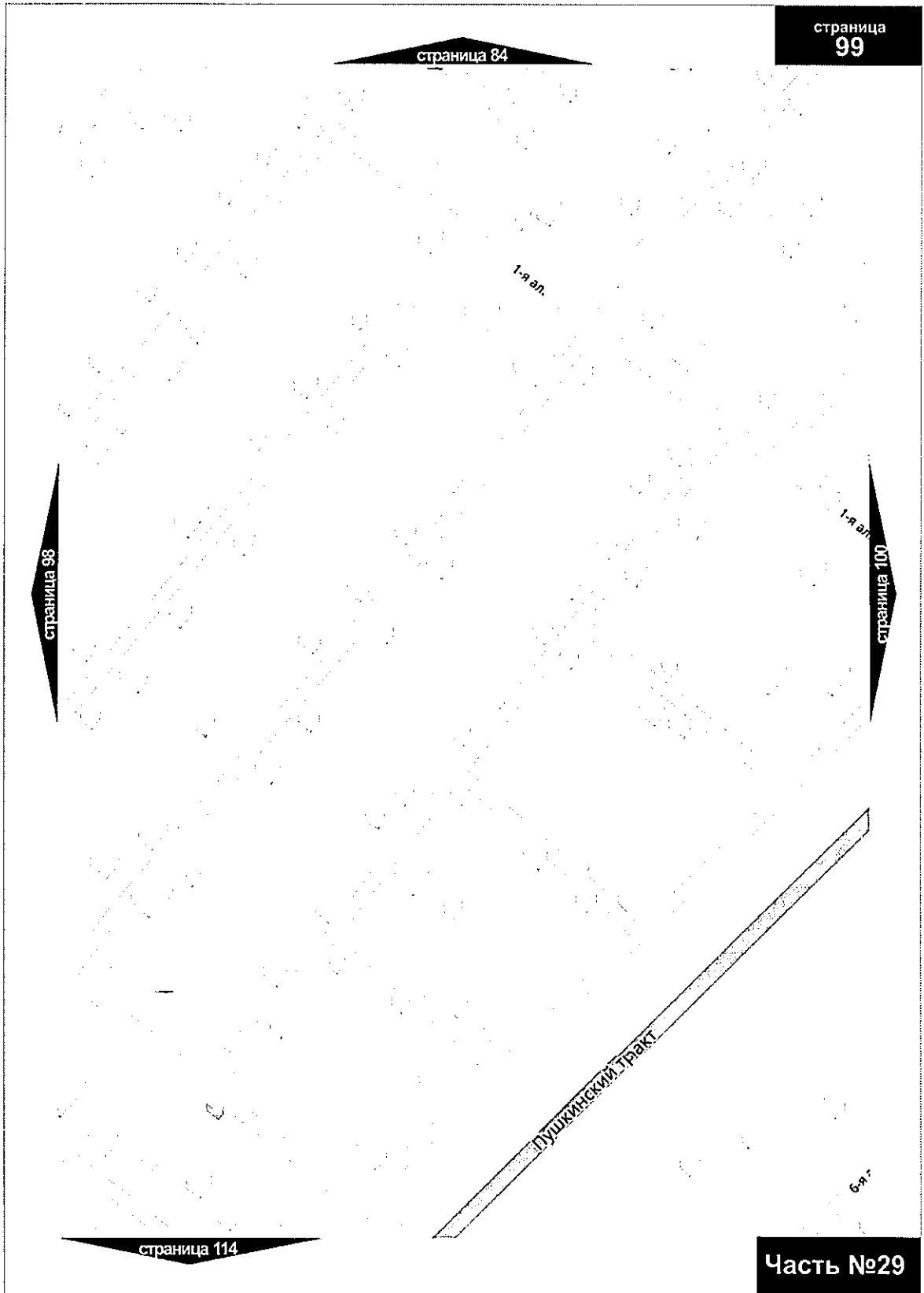

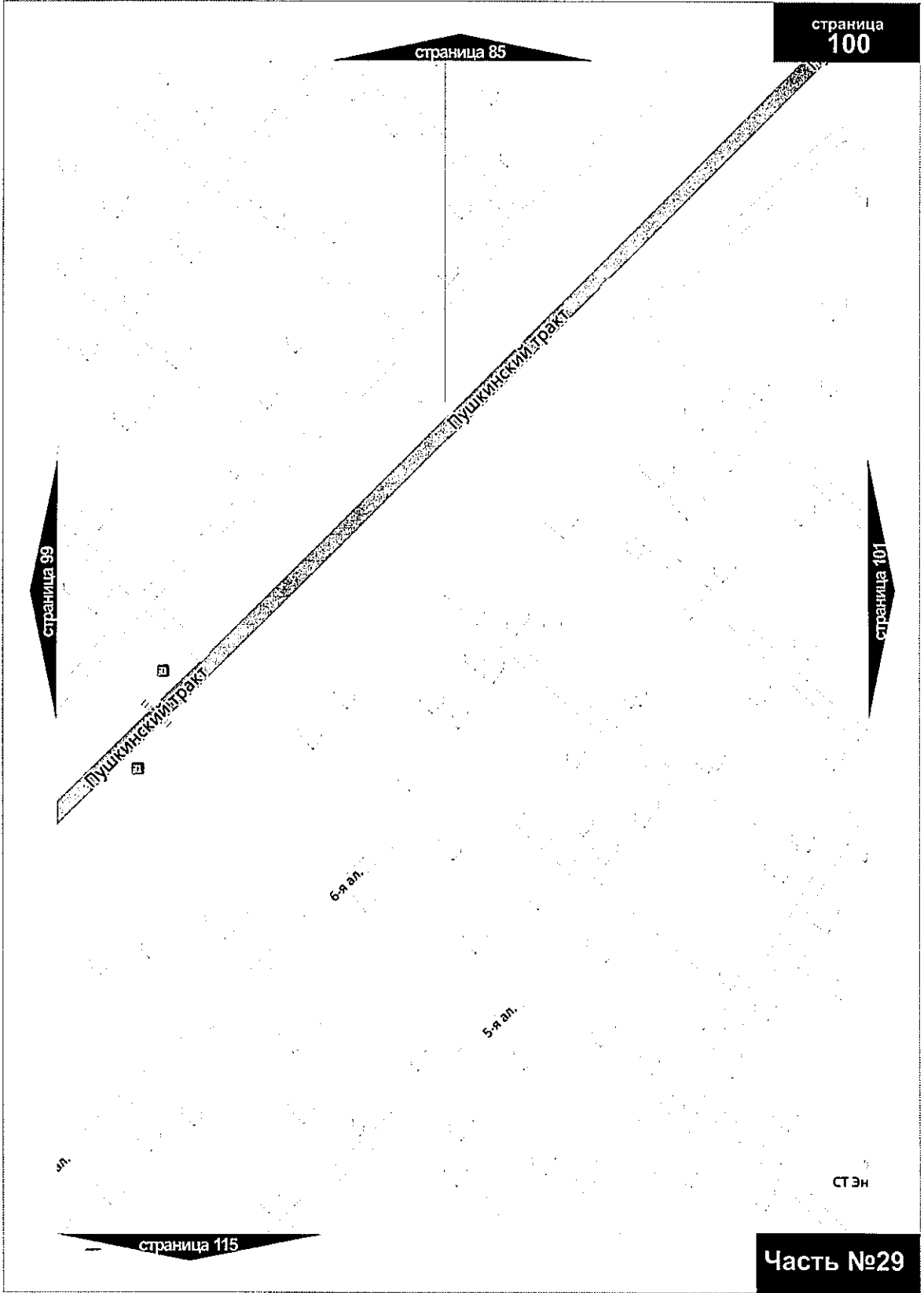

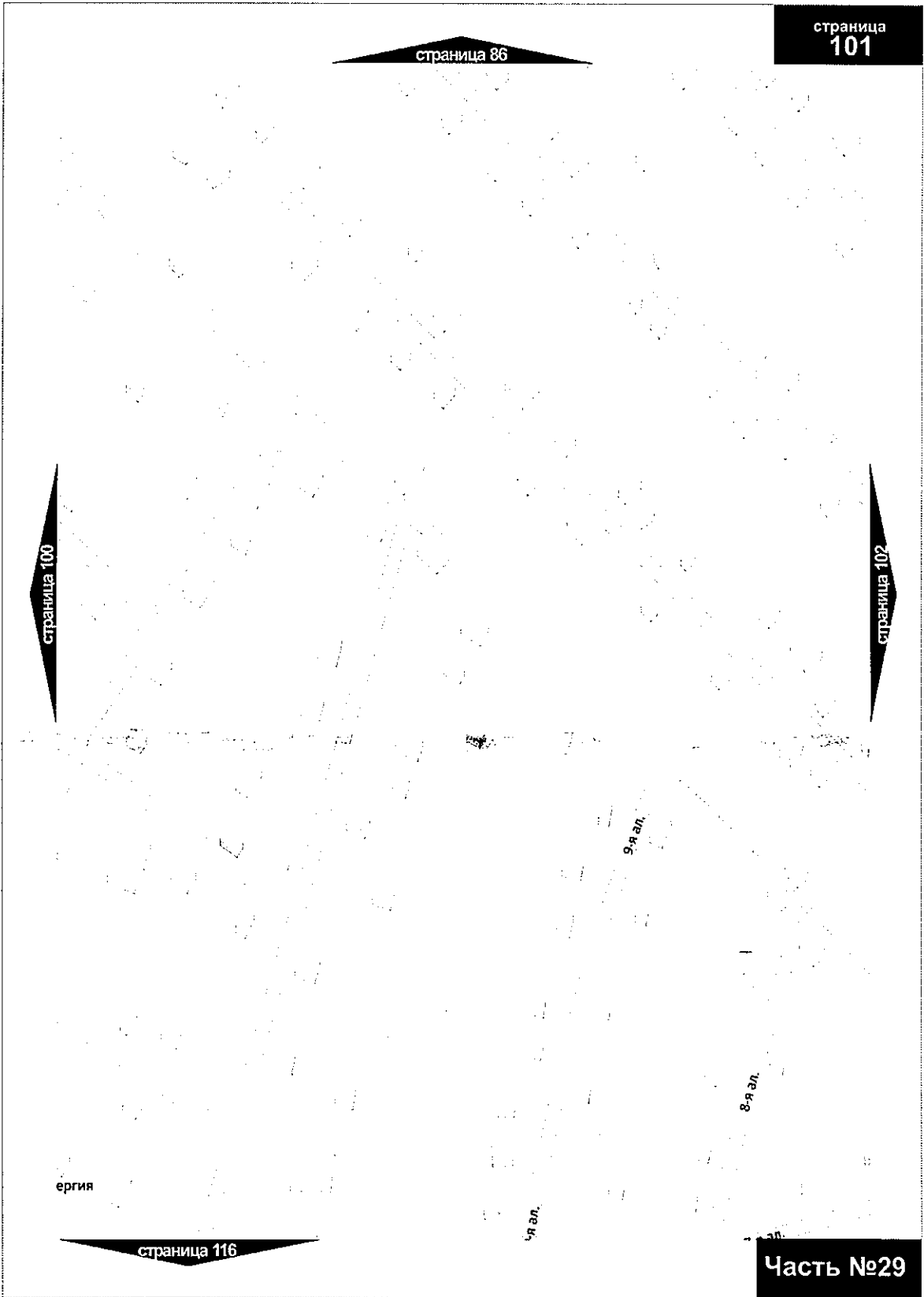

A handwritten signature or mark, possibly initials, located in the bottom right corner of the page.

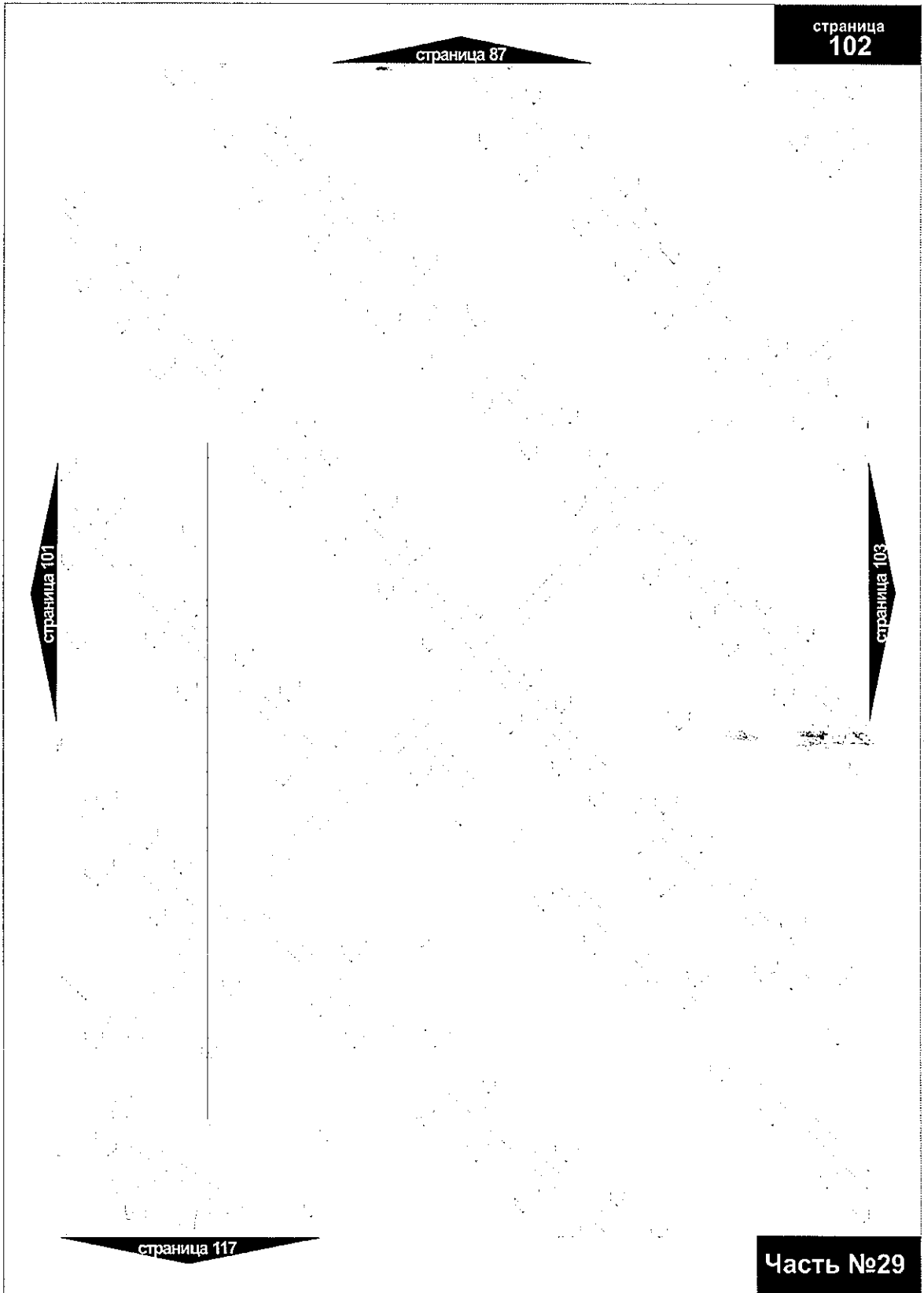

A handwritten signature in black ink, located in the bottom right corner of the page.

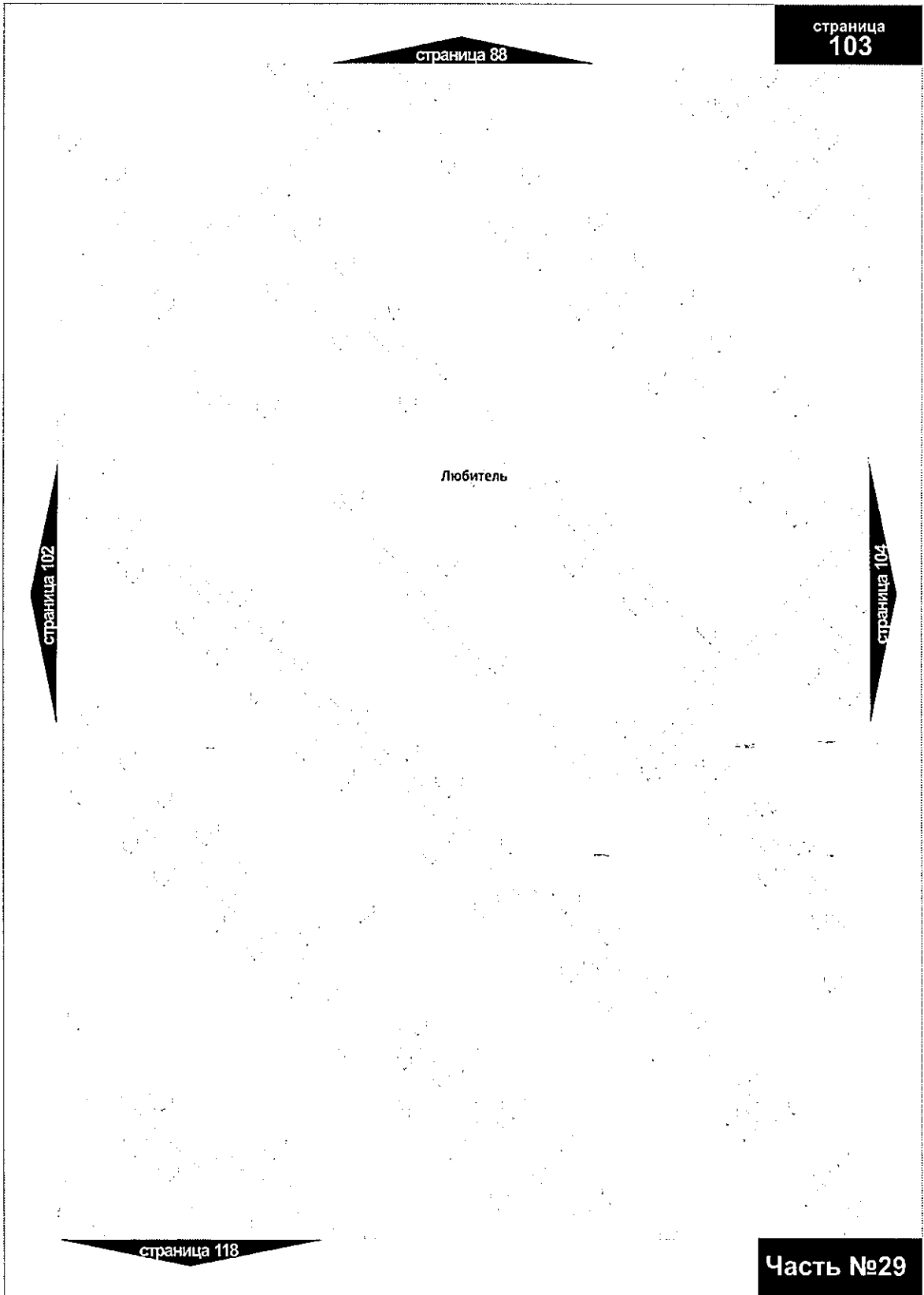

страница 88

страница  
103

Любитель

страница 102

страница 104

страница 118

Часть №29

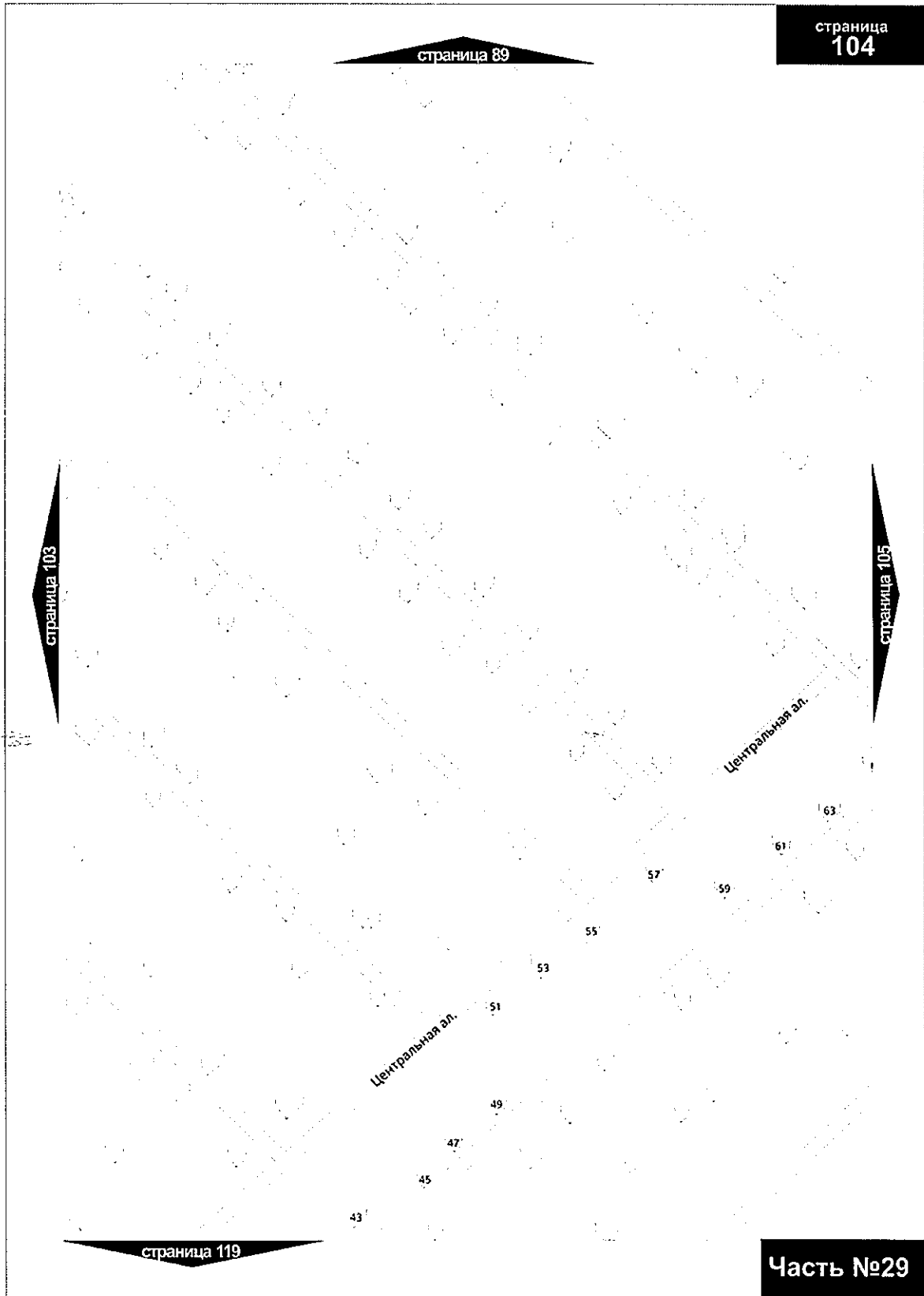

Часть №29

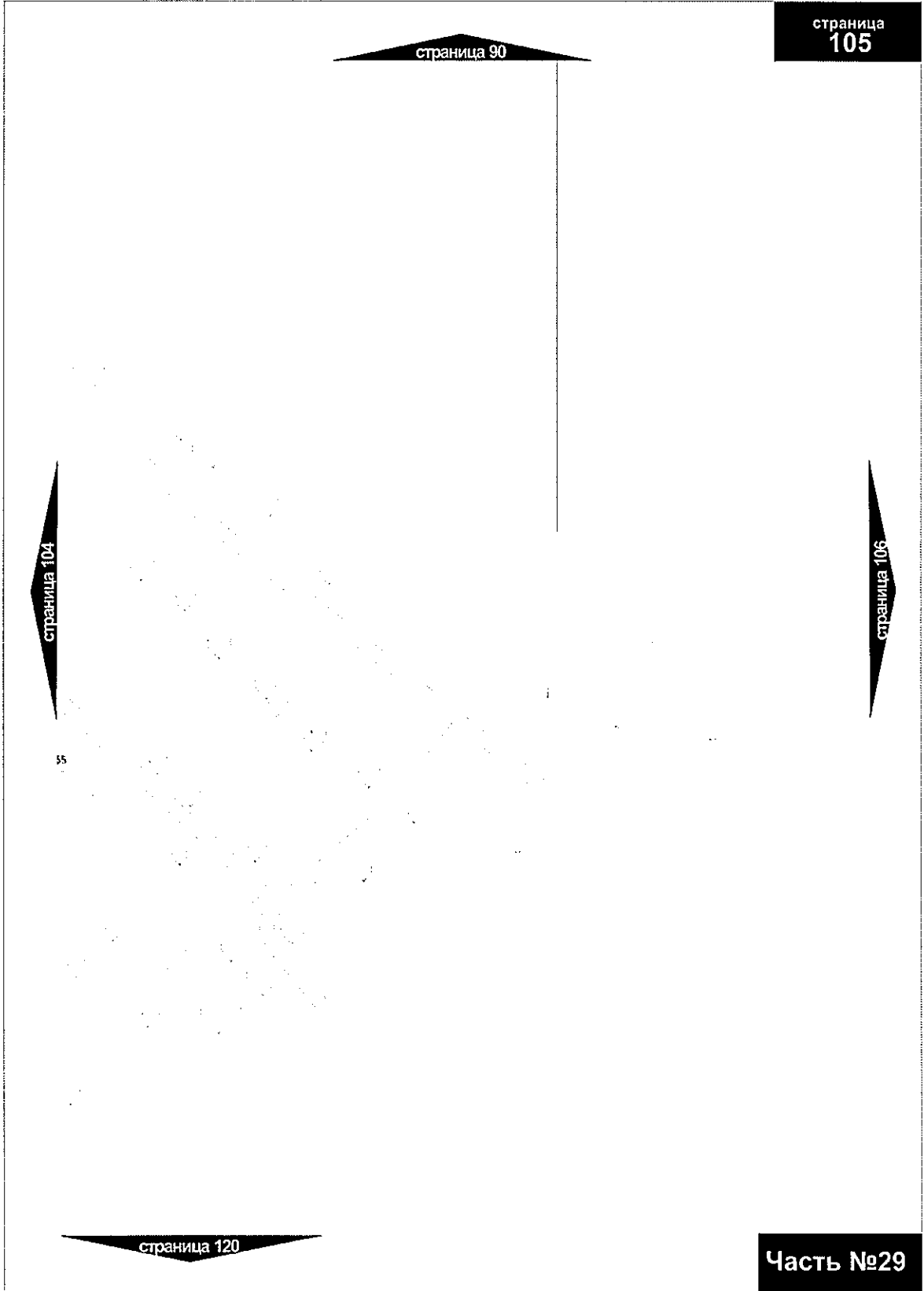

страница 90

страница  
**105**

страница 104

страница 106

55

страница 120

**Часть №29**

страница 91

страница  
106

страница 105

страница 107

страница 121

Часть №29

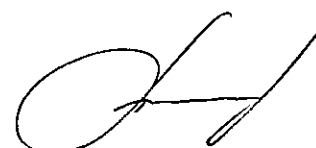



страница 92

страница  
107

страница 106

страница 108

страница 122

Часть №29

страница 93

страница  
**108**

страница 107

Часть 5 страница 94

страница 123

**Часть №29**

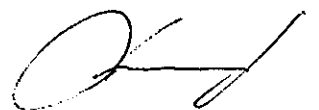

страница 94

страница  
109

Часть 4 страница 123

страница 110

страница 124

Часть №29

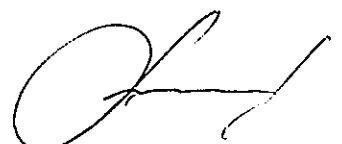

страница 95

страница  
**110**

страница 108

страница 111

страница 125

**Часть №29**



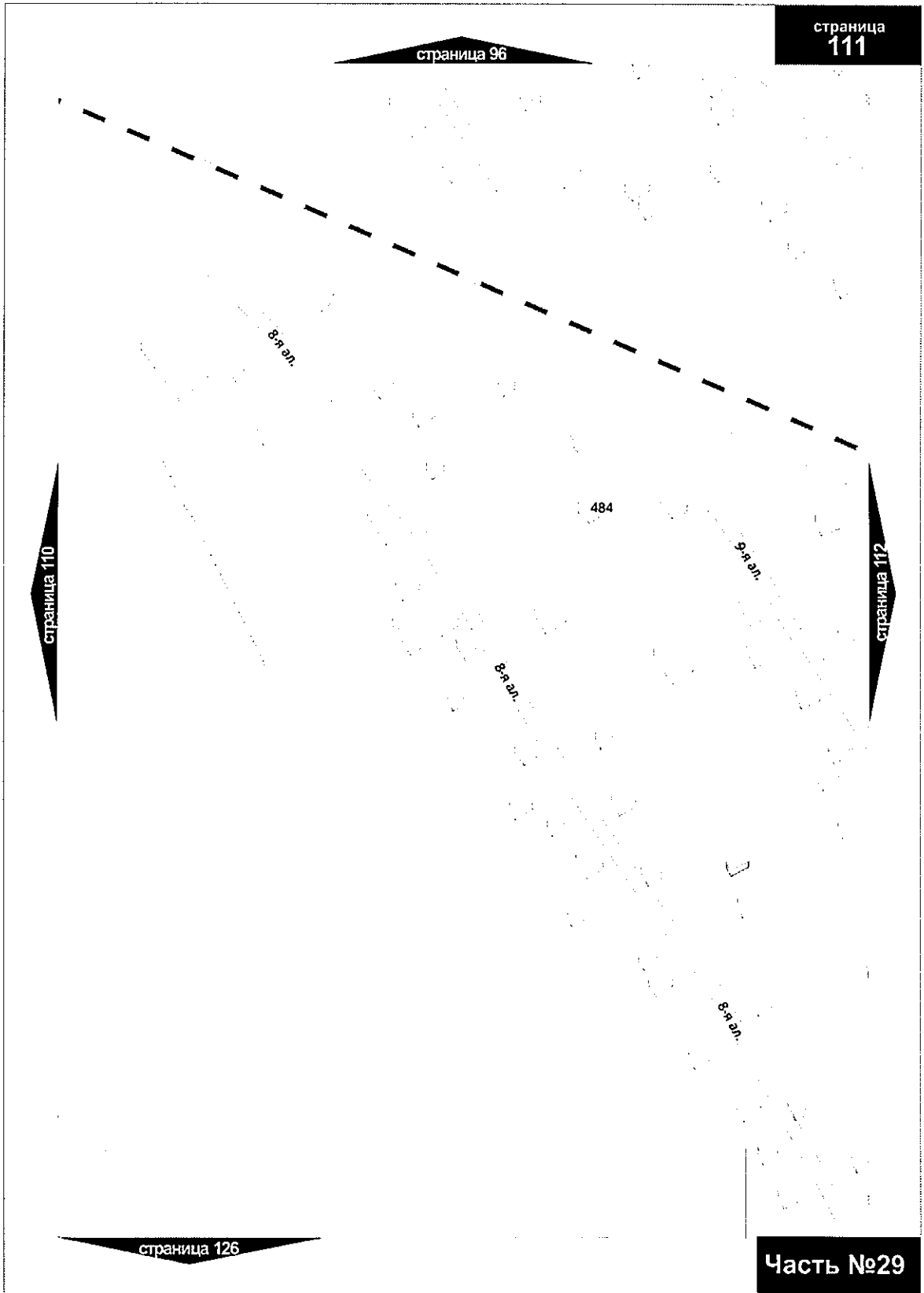

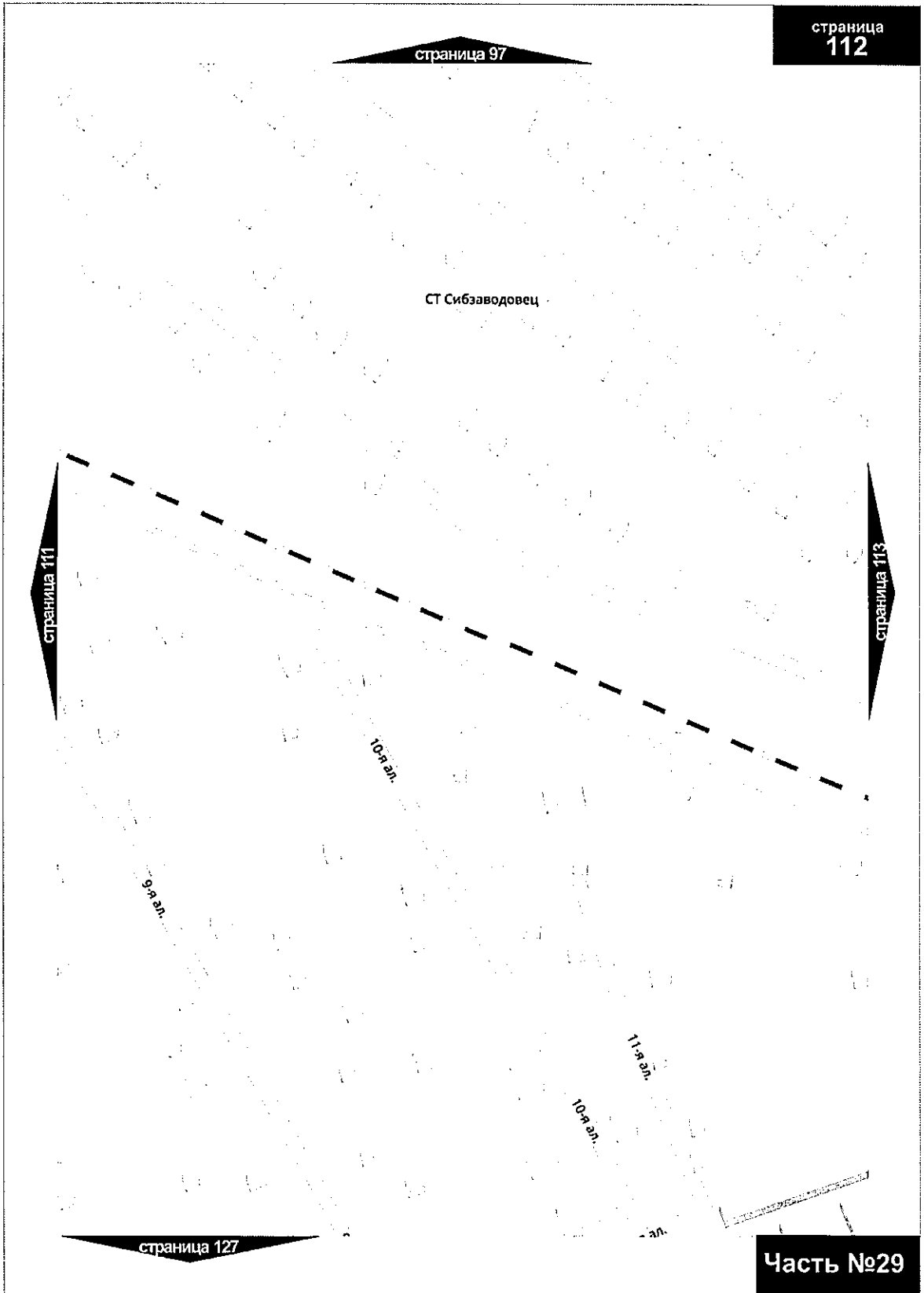

A handwritten signature or mark, possibly initials, located in the bottom right corner of the page.

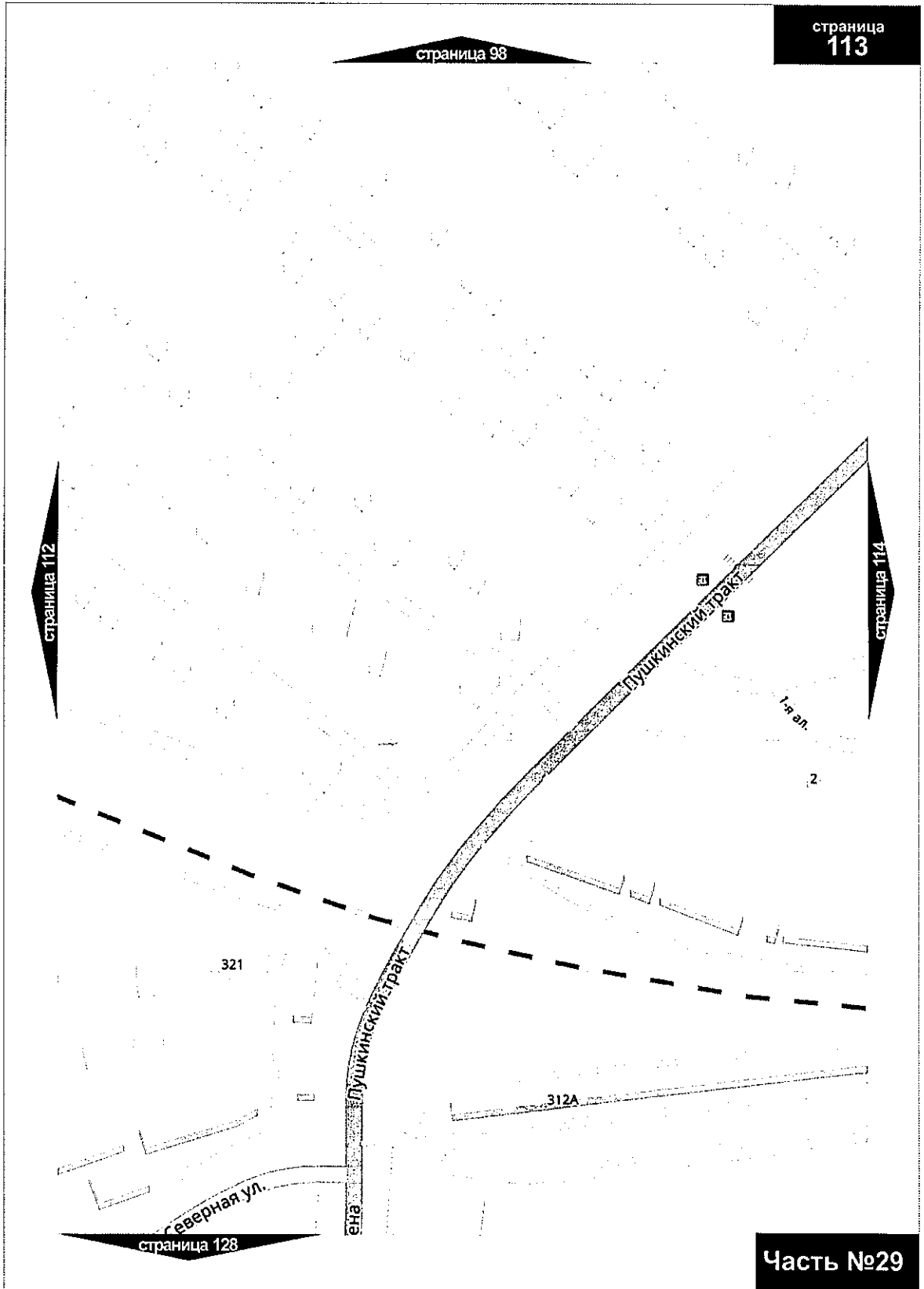

Часть №29

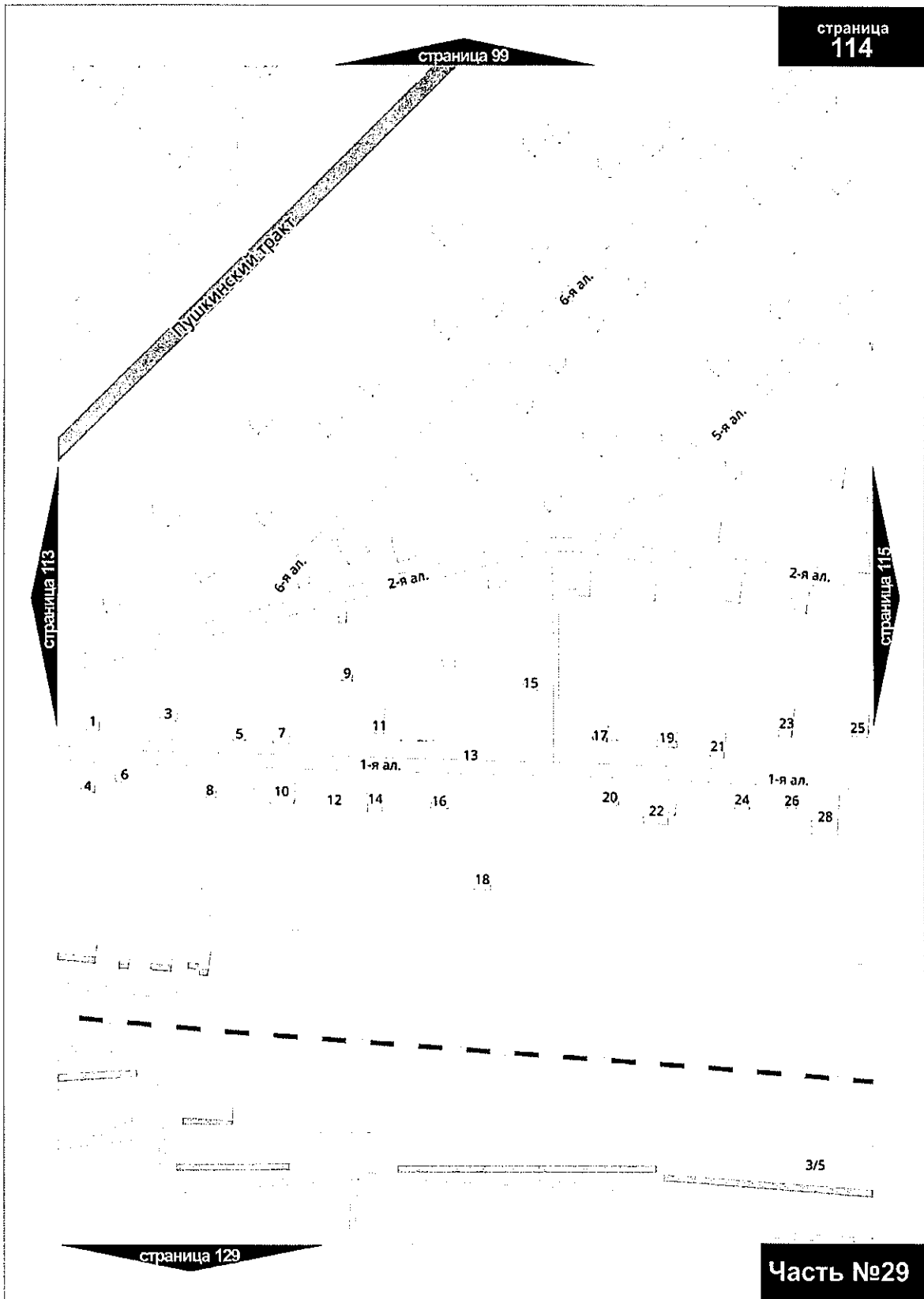

Страница  
114

Часть №29





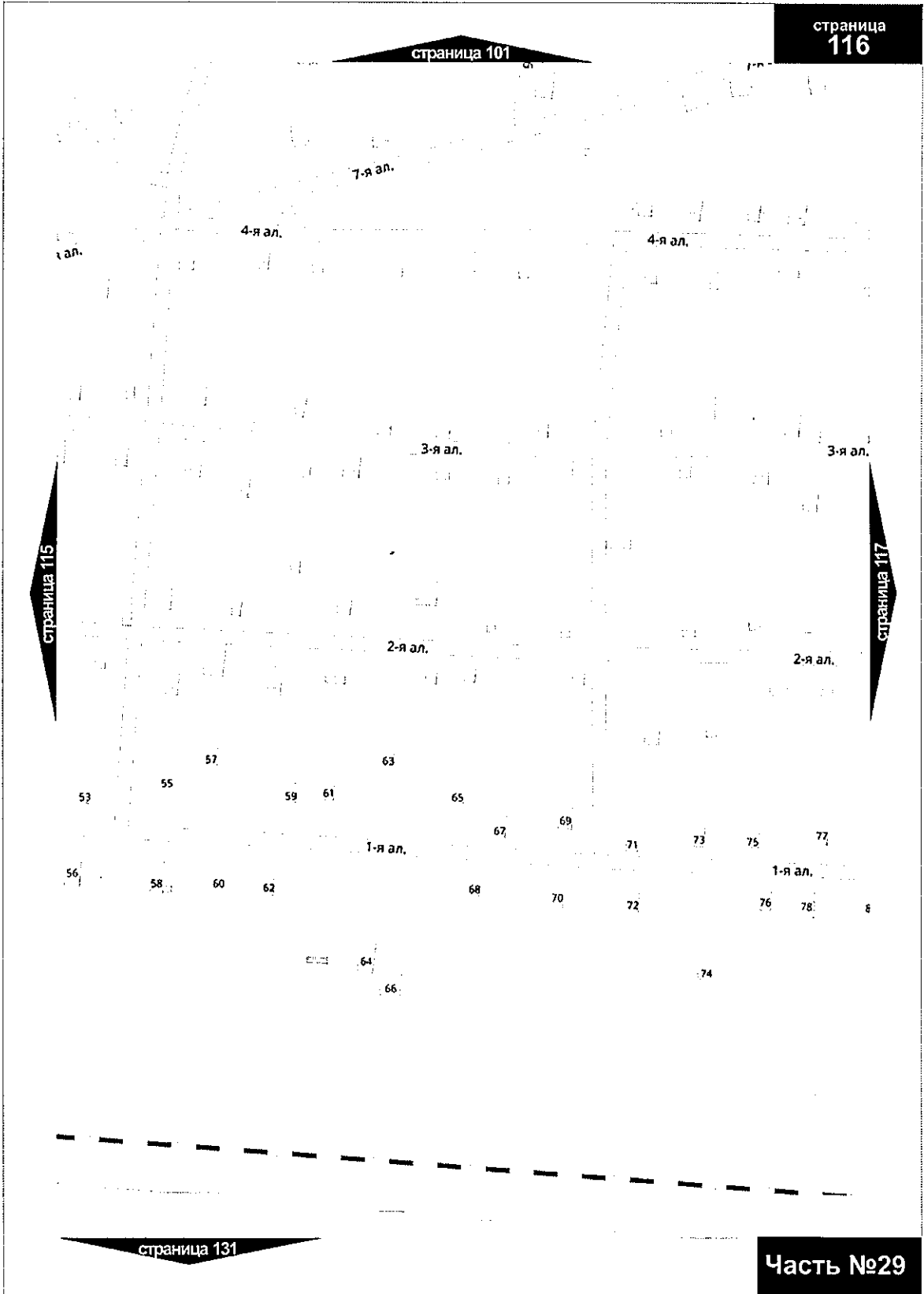

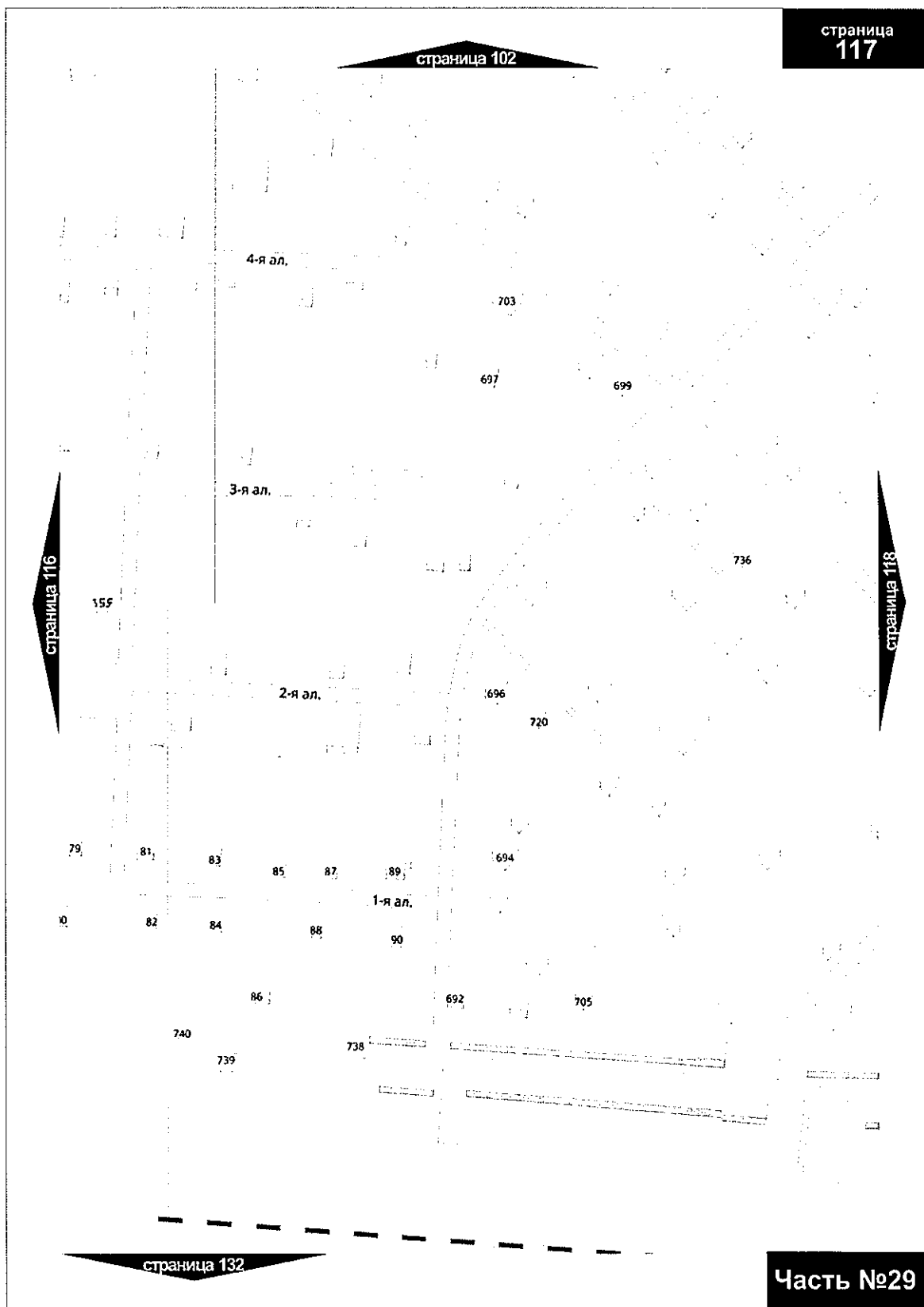

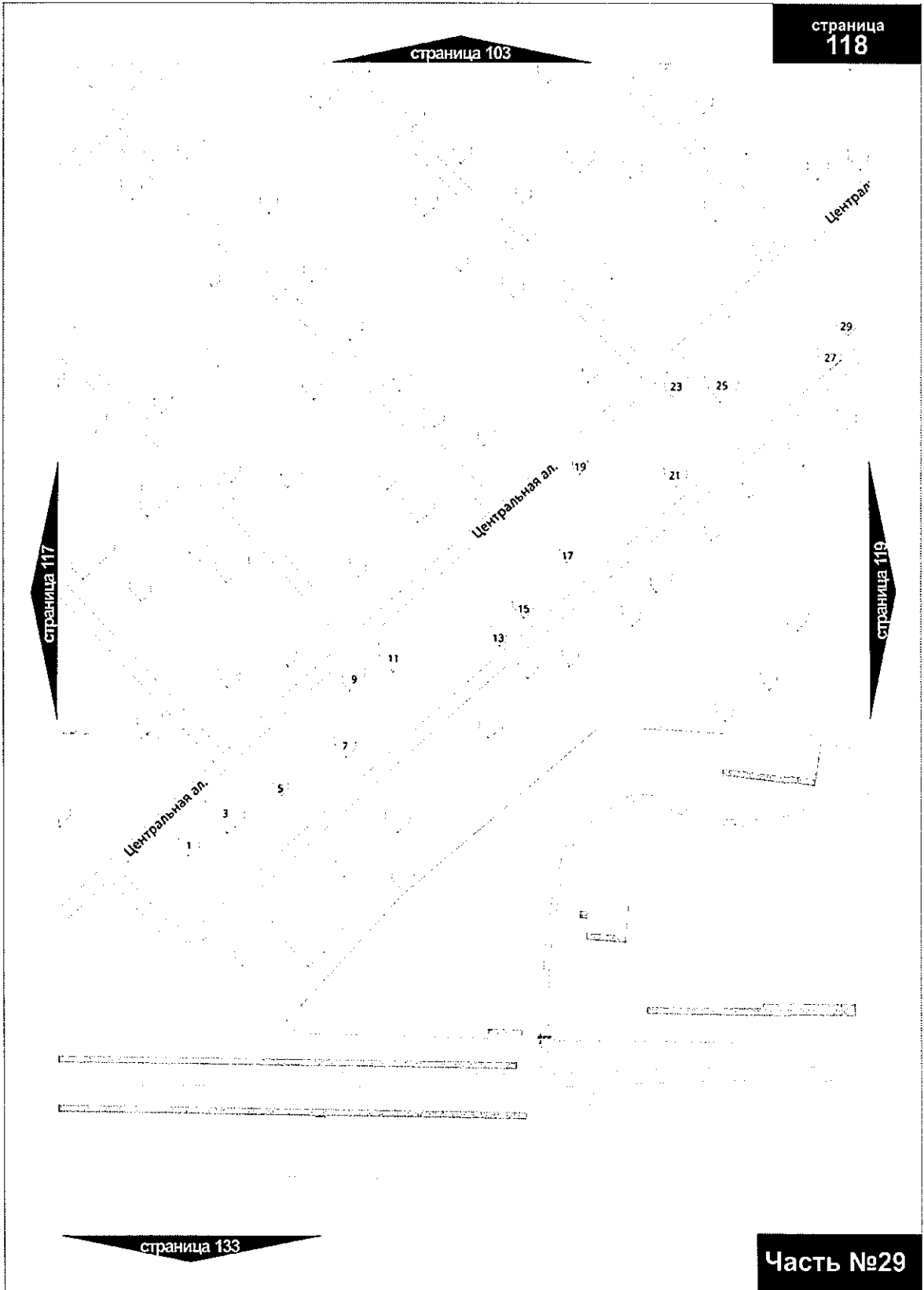

Часть №29

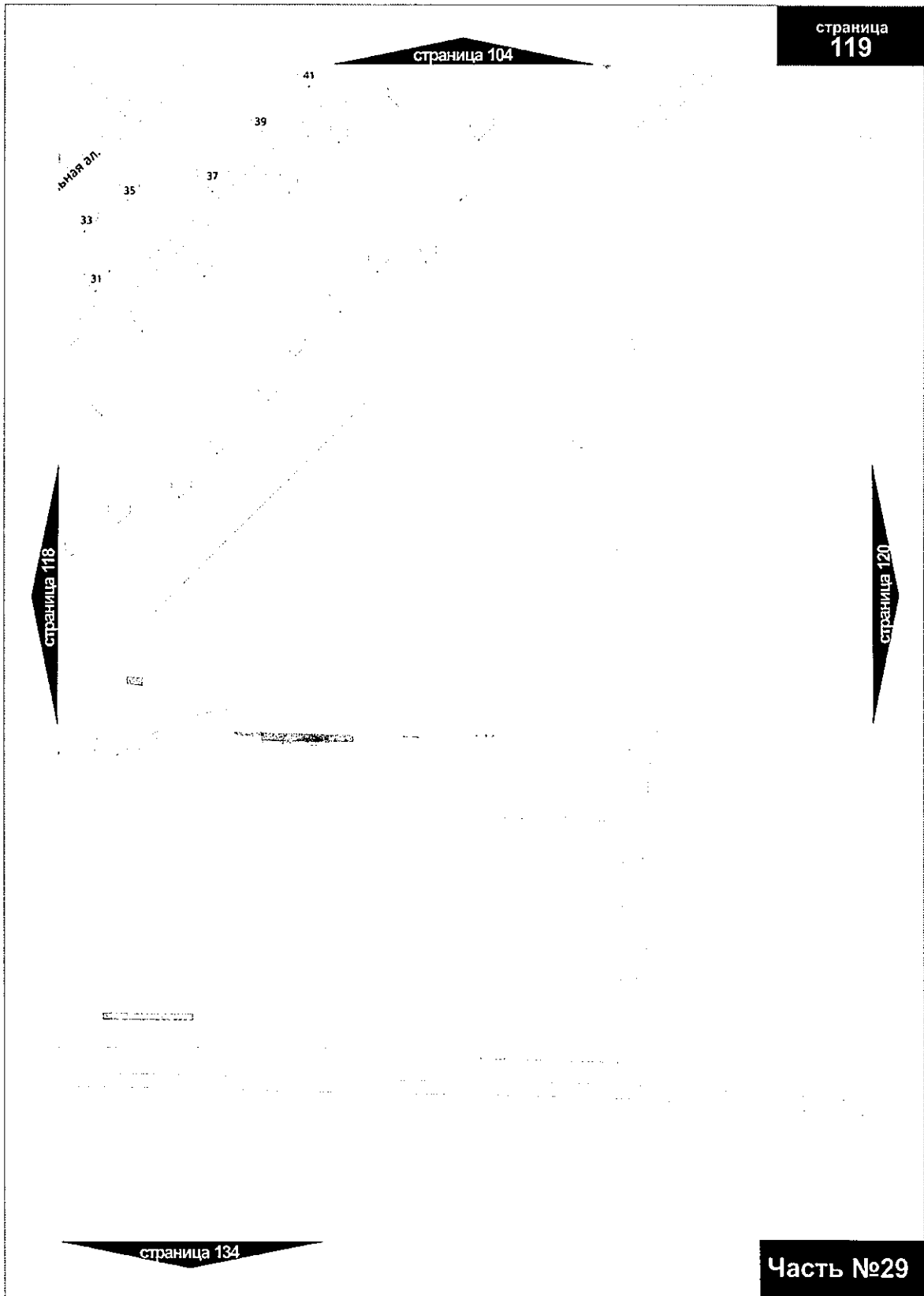

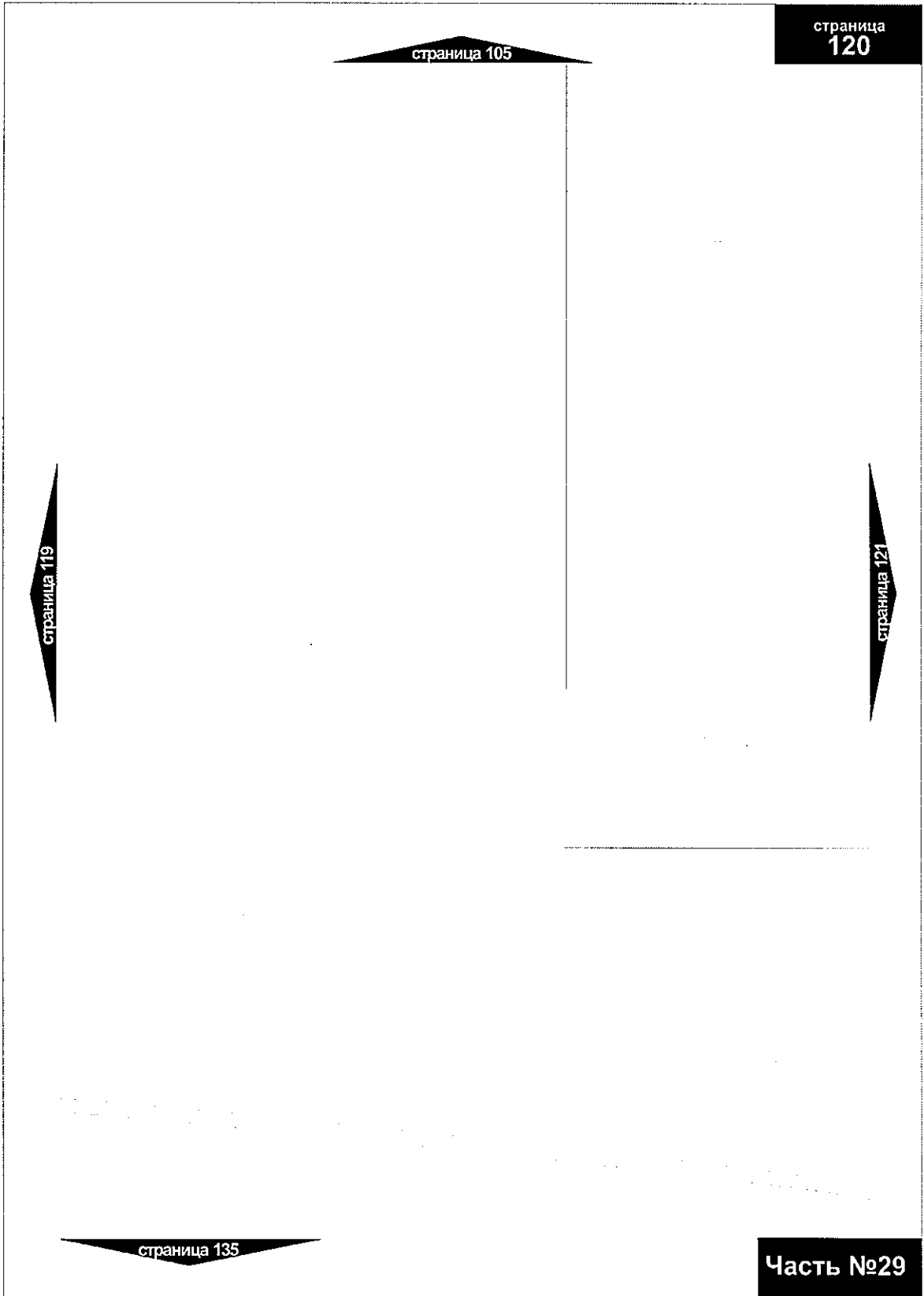

страница 105

страница  
120

страница 119

страница 121

страница 135

Часть №29

страница 106

страница 121

страница 120

страница 122

21/2

страница 136

Часть №29



страница 107

страница 122

страница 121

страница 123

▲2879▲2880▲2881

■2882

Лента

21

страница 137

Часть №29

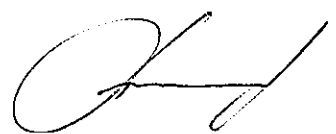



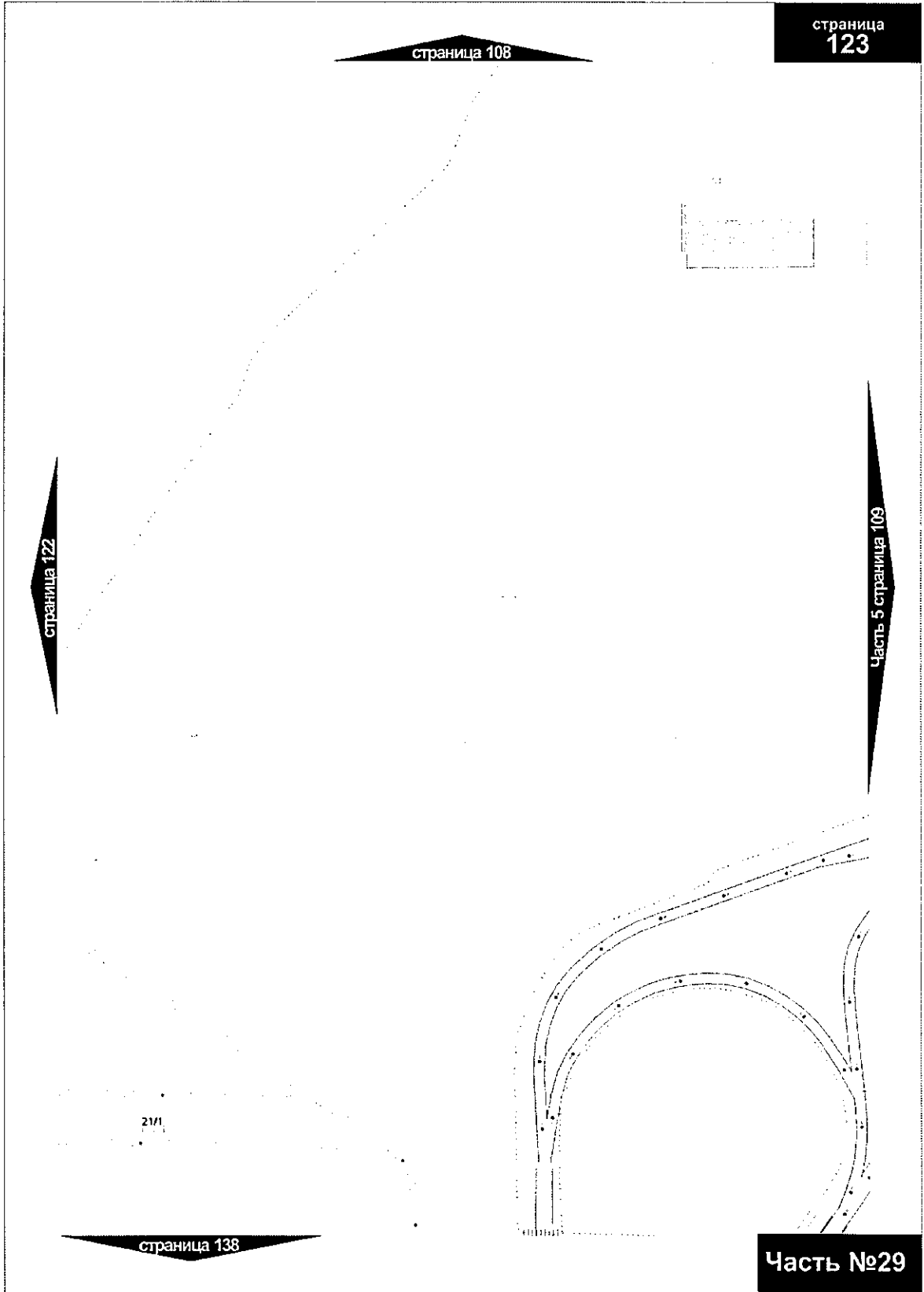

A handwritten signature or set of initials in black ink, located in the bottom right corner of the page. The signature is stylized and appears to consist of a large loop followed by a horizontal stroke and a vertical stroke.

страница 109

страница  
**124**

Часть 4 страница 138

страница 125

Часть 9 страница 4

**Часть №29**



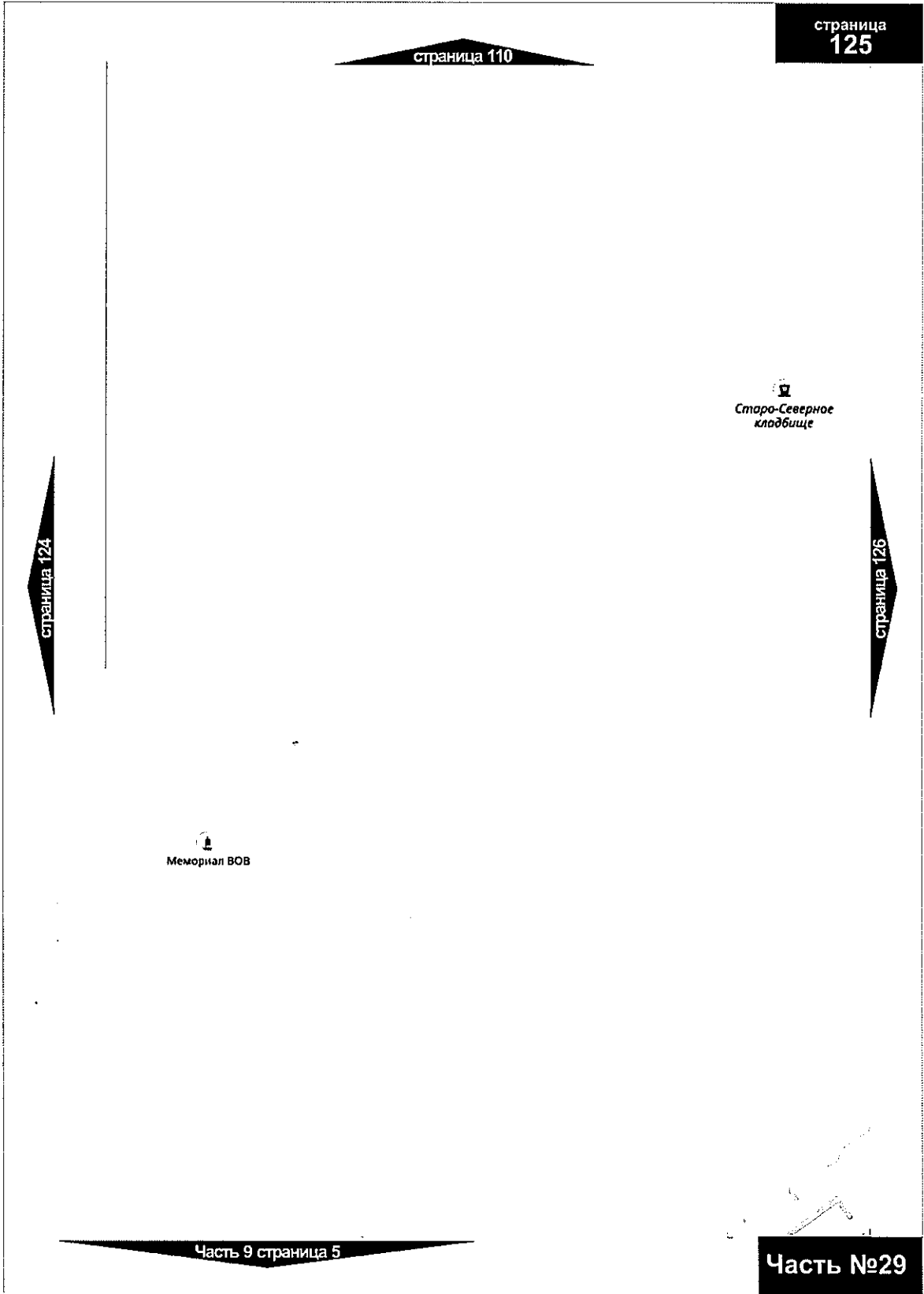

A handwritten signature or mark, possibly a stylized letter 'S' or 'H', located in the bottom right corner of the page.

страница 111

страница  
126

страница 125

страница 127

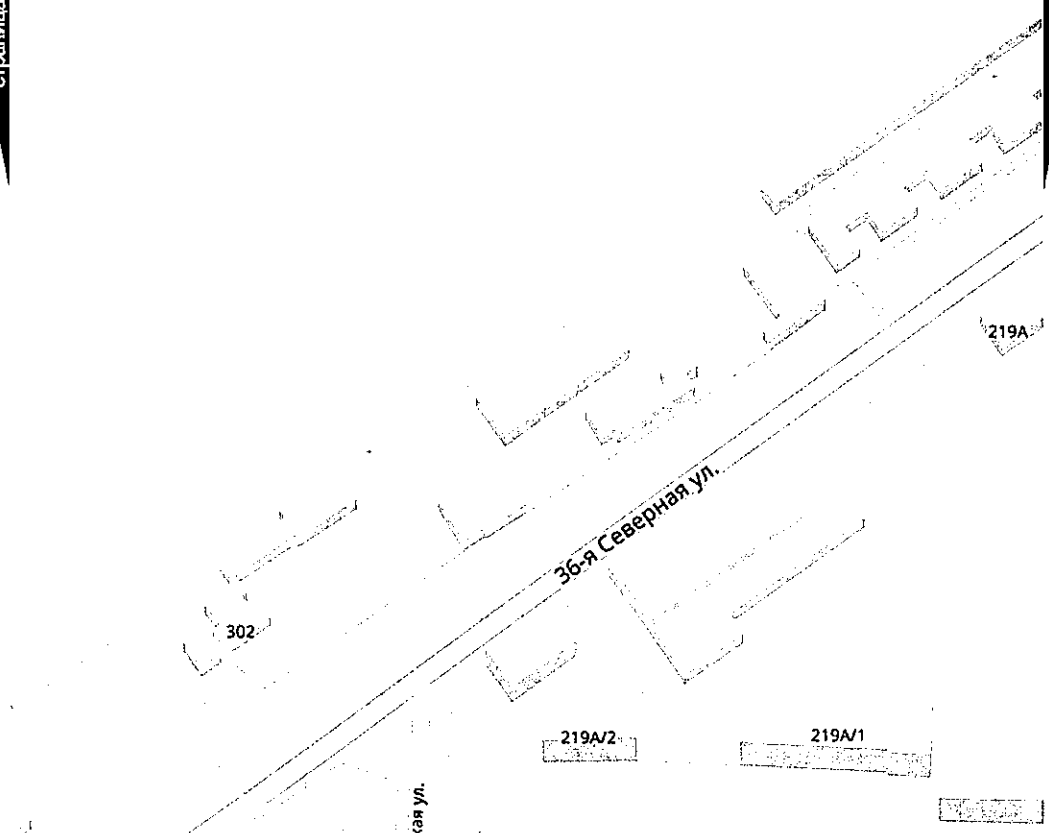

Часть 9 страница 6

Часть №29

A handwritten signature in black ink, consisting of a large, stylized initial 'О' followed by a series of loops and a long horizontal stroke extending to the right.

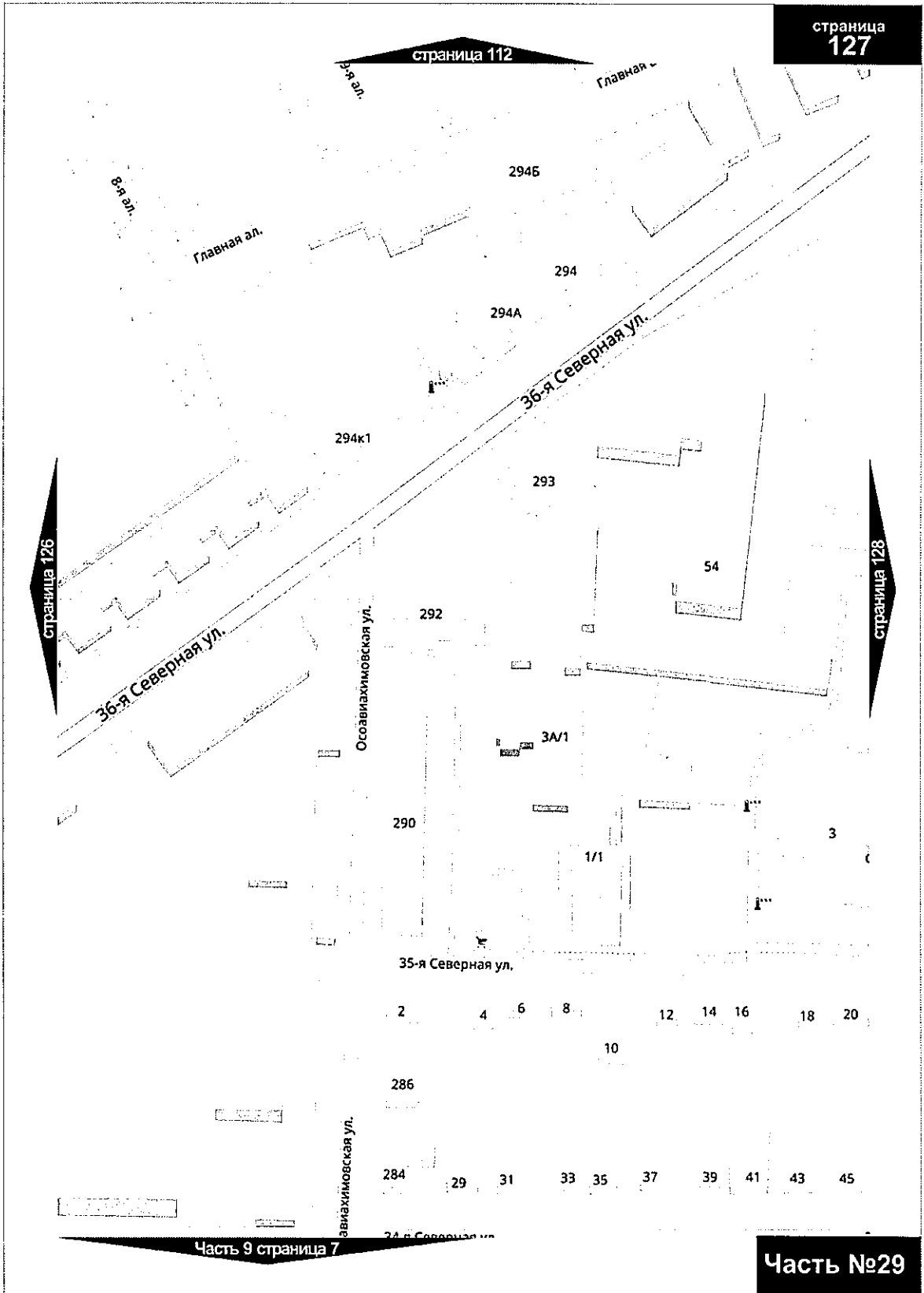



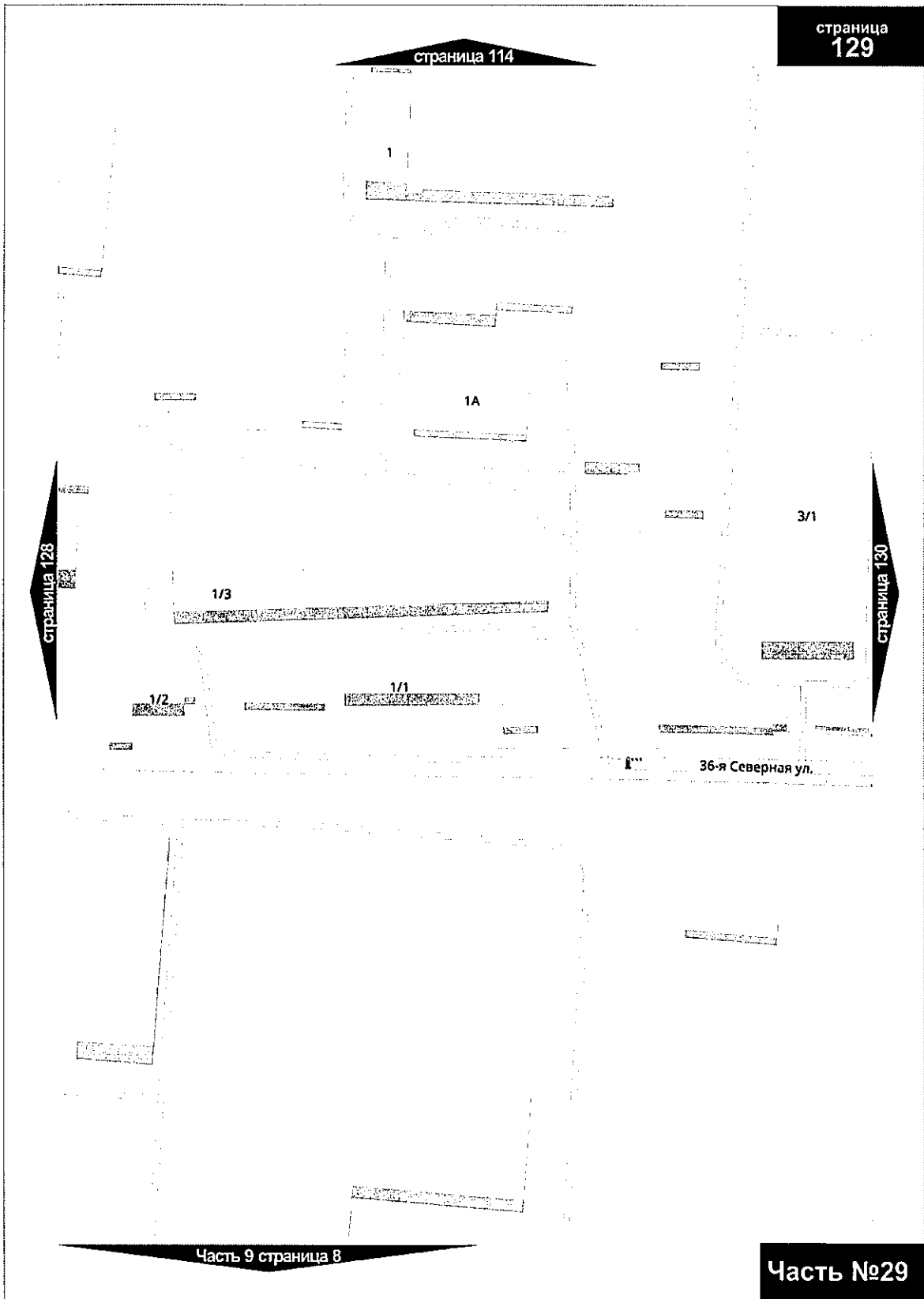

страница 115

страница 130

5/3

5/2

5/2

5/4

5/1

3

36-я Северная ул.

36

ул. Красный Пахарь

Детский сад № 2

1-я Амурская ул.

	58	109	112	
110			110	105
108	107		108	103
106	105		106	101
104				99
102	103		104	97
	101			
100	99		102	95
100А	97		100	93
98				
	95		98	

29

Часть 9 страница 9

Часть №29



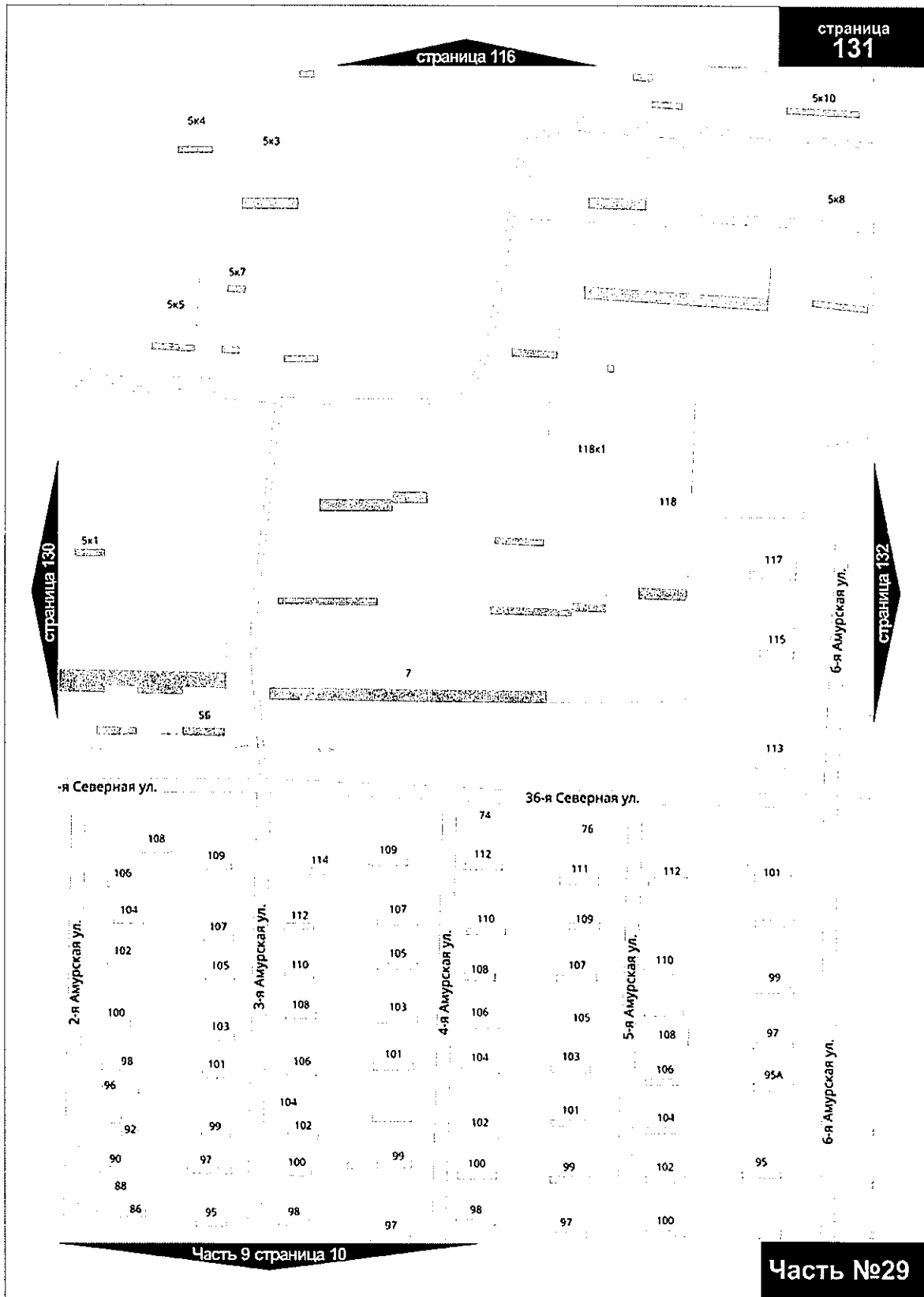

страница 117

страница 132

5к9

102		118	117	116	117	118	117	118
		116	115	114	115	116	115	118A
	111	114	113	112	113	114	113	116
	109	112	111	110	111	112	111	116
118		110	109	110	111	112	111	
	107	108	107	108	109	110	109	114
100		106	105	106	107	108	107	112
	105	106	105	105	105	106	105	
	103	104	103	104	103	104	103	110A

страница 131

страница 133

36-я Северная ул.

36-я Северная ул.

84								
96	101	102	101	102	101	102	101	110
94	99	100	99	100	99	100	99	108
92	97	98	97	98	97	98	97	106
90	95	96	95	96	95	96	95	104
88	93	94	93	94	93	94	93	102
86	91	92	91	92	91	92	91	100
84	89	90	89	90	89	90	89	
82	87							
	85		89	90		90	89	98

Часть 9 страница 11

Часть №29

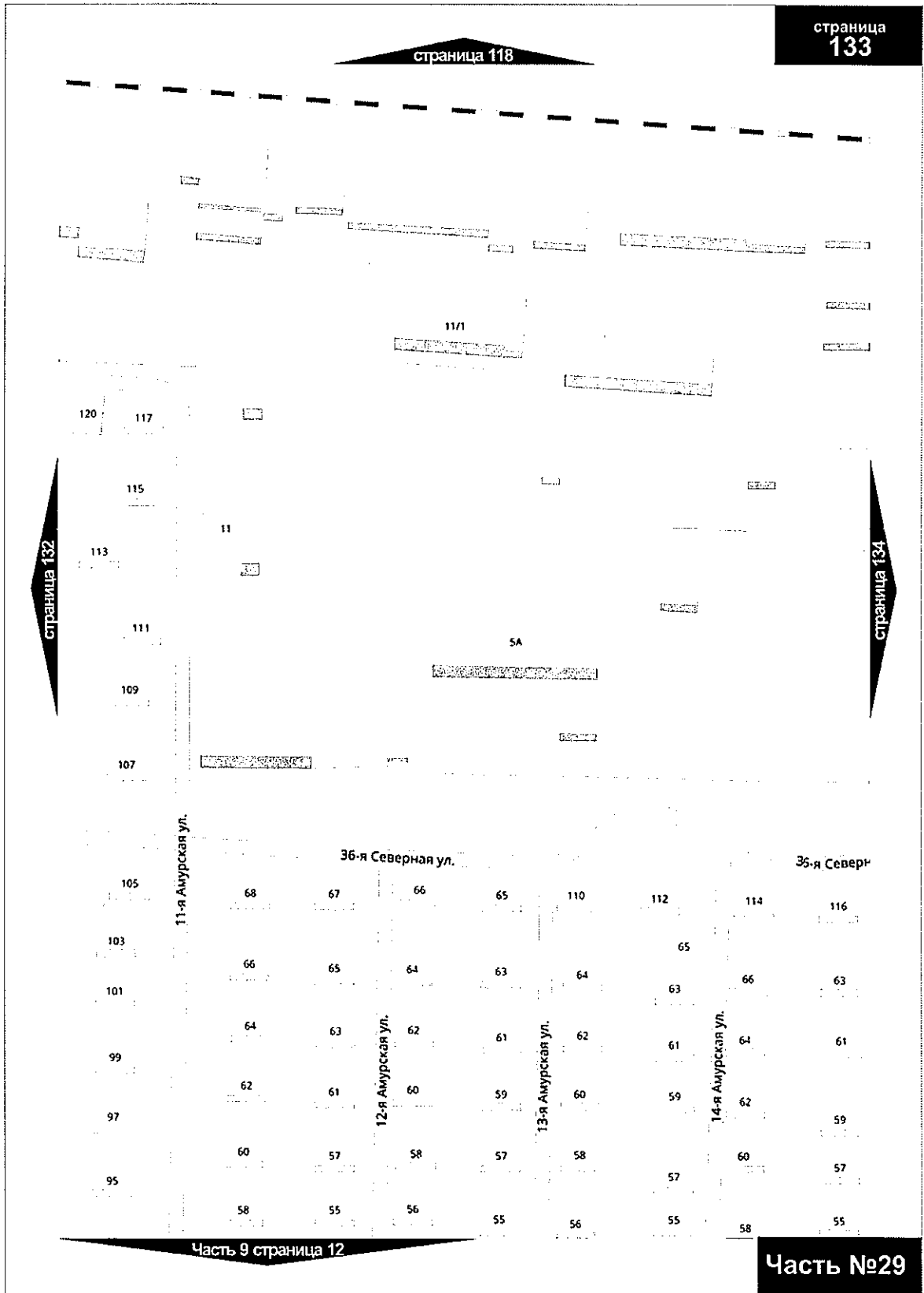

Часть №29

страница 119

страница 134

страница 133

страница 135

ая ул.

36-я Северная ул.

118

65

64

63

62

61

60

57

58

55

53

16-я Амурская ул.

Часть 9 страница 13

Часть №29

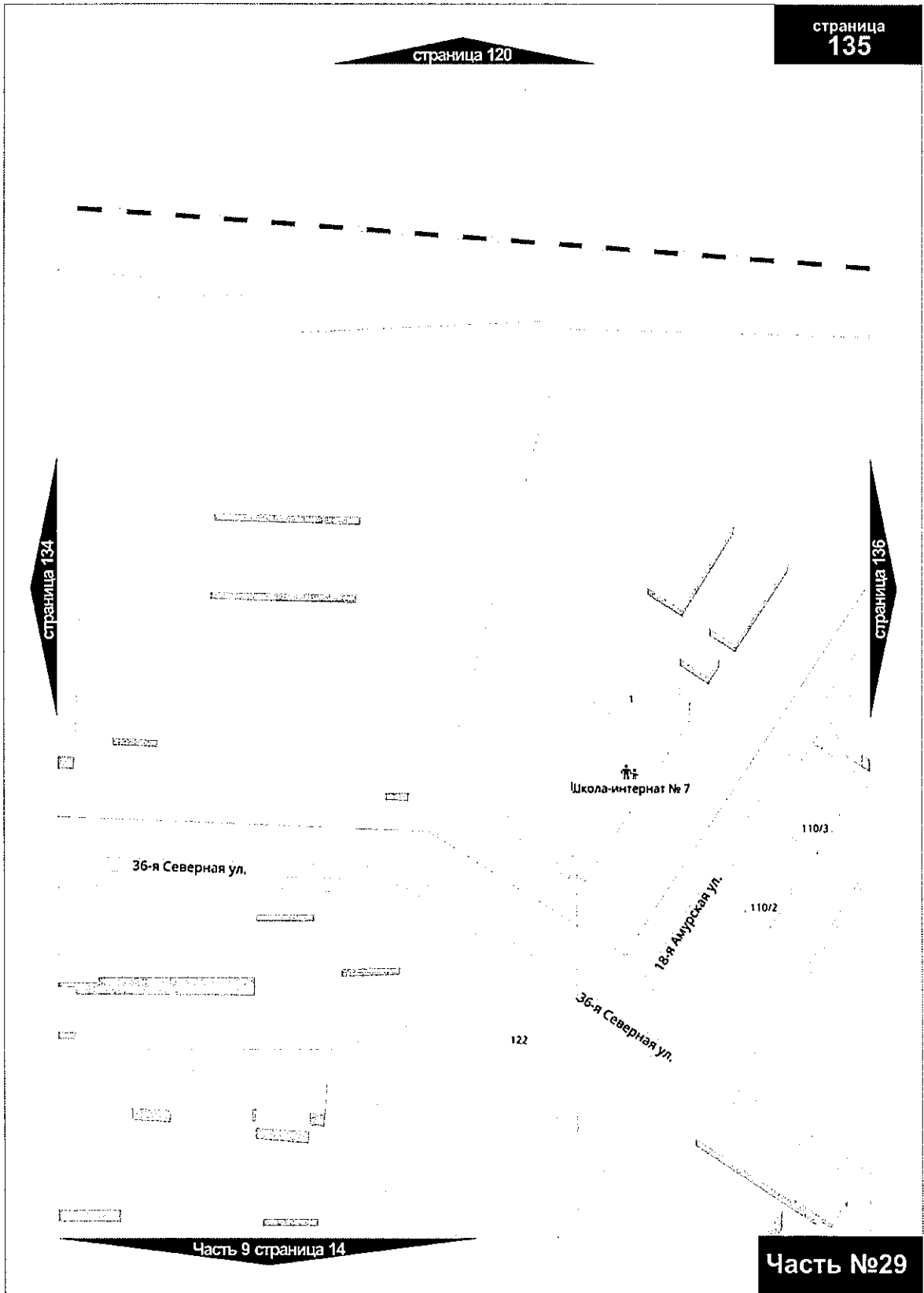

страница 121

страница  
136

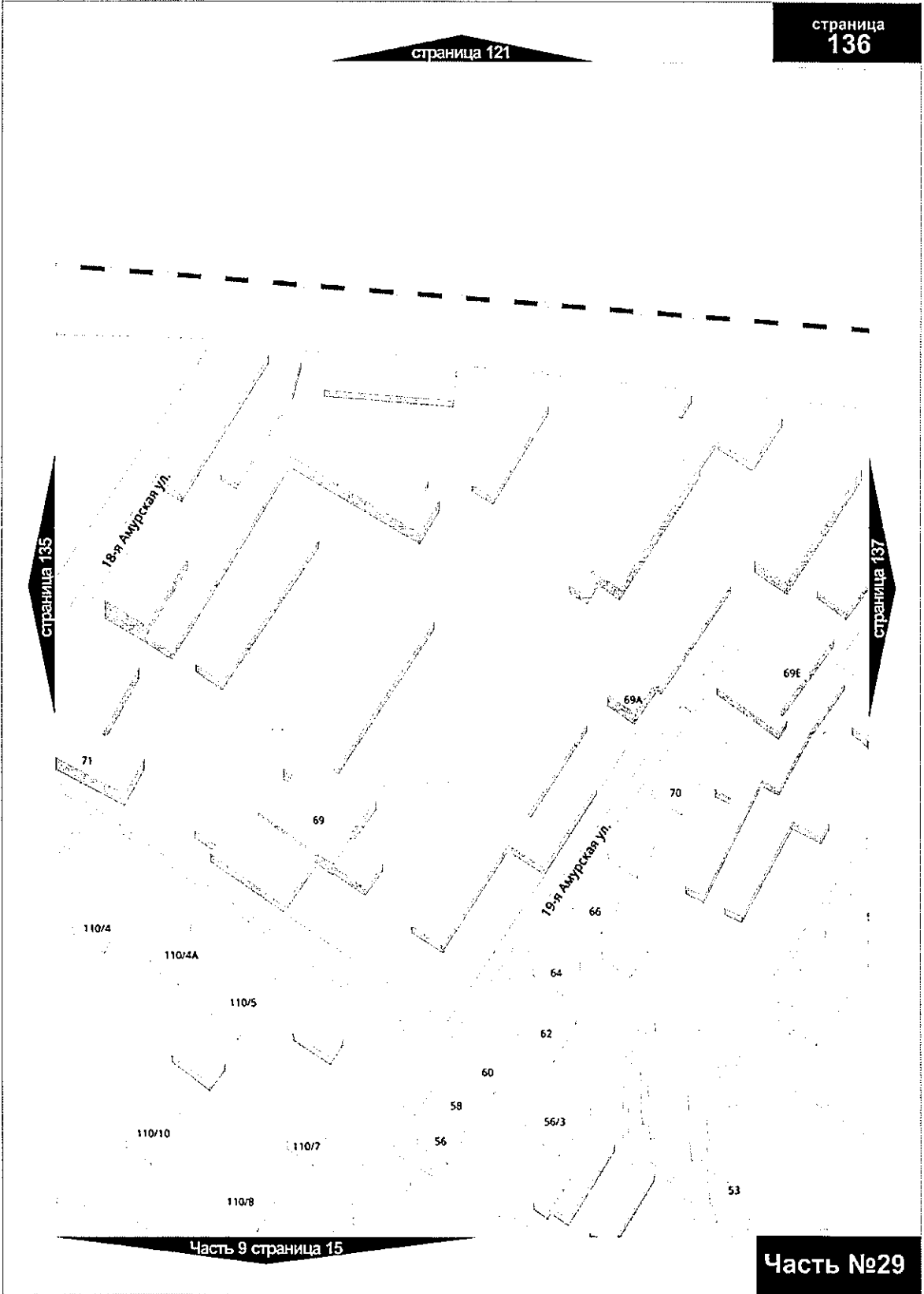

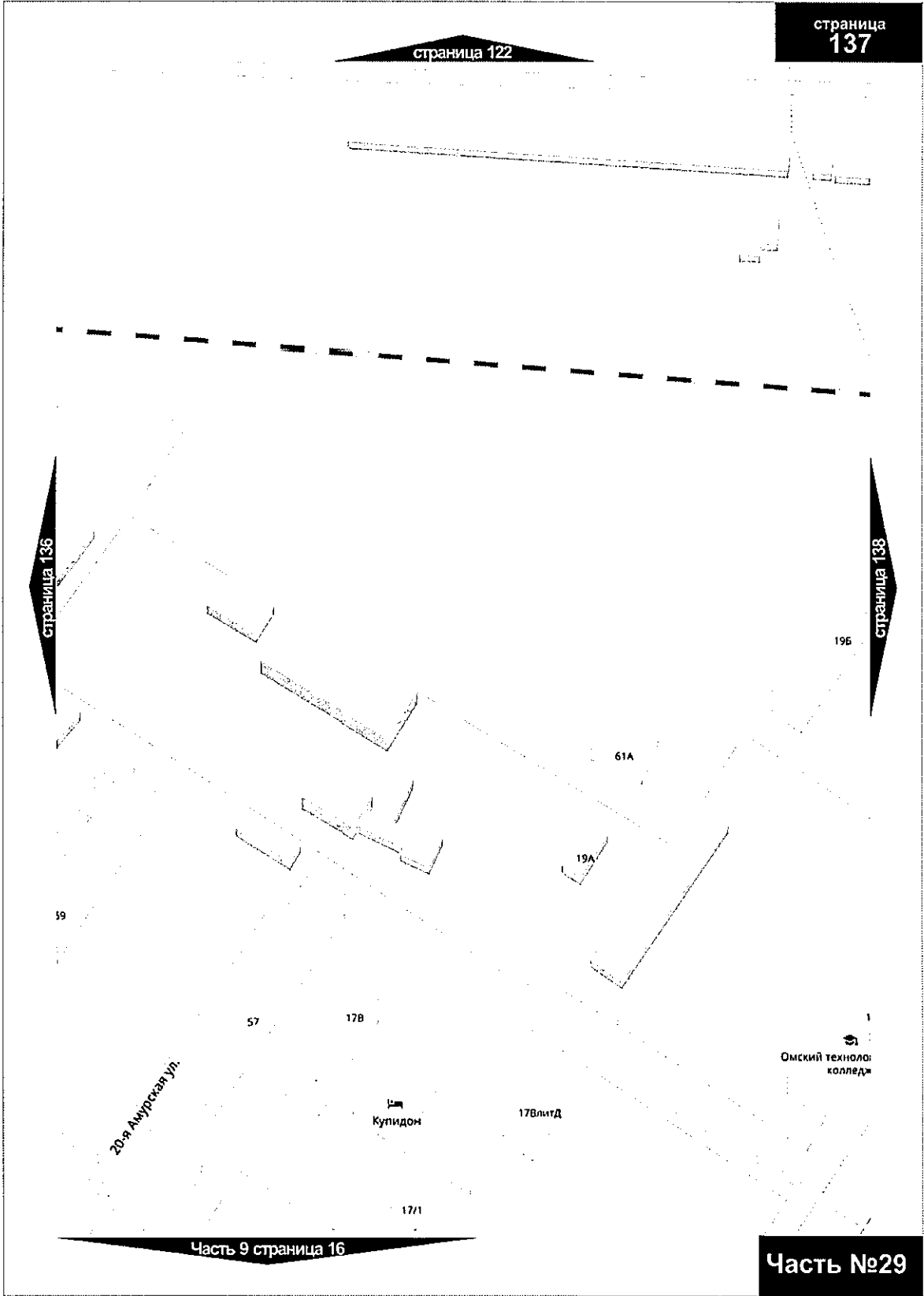

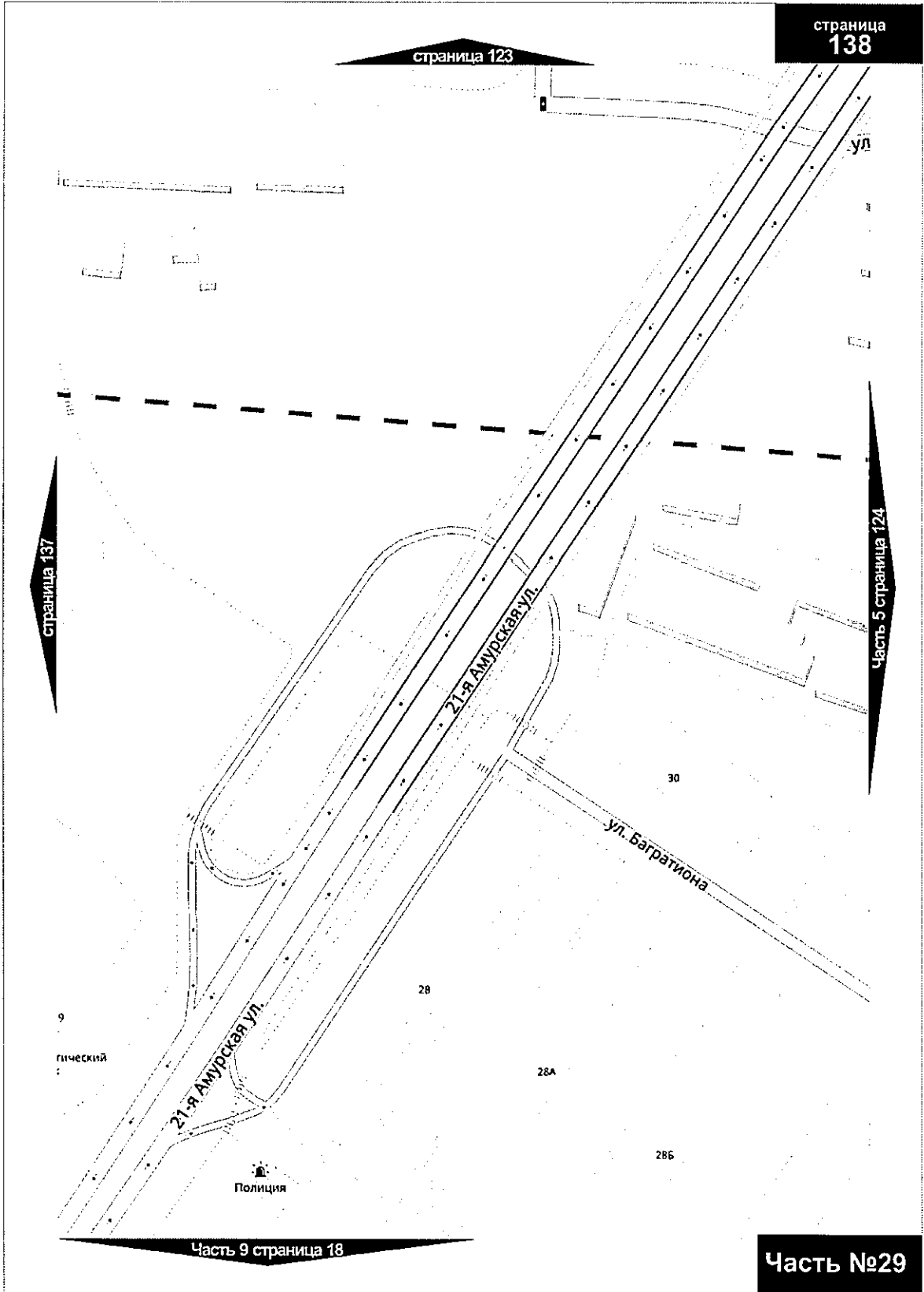

Часть №29

